

簡易安裝導引

vKM400Am-S / vKM266Pm



RealTek 10/100 Mbps 區域網路晶片

S/PDIF 接頭

AUX_IN 外部音源接頭

內建 AC'97 CODEC 音效晶片

Front Audio 前音源接頭

CD_IN 音源接頭

CNR 擴充槽

32-bit PCI 擴充槽 x3

USB 2.0 接頭 x2

(vKM400Am-S)

USB 2.0 接頭 x 1

(vKM266Pm)

Serial ATA 連接埠 x2

支援 150 MB/s 傳輸速率

(僅限 vKM400Am-S)

JP14 CMOS 資料清除跳線

機殼開啓偵測接頭

Front Panel 前面板接頭

BOOT LED 開機指示燈

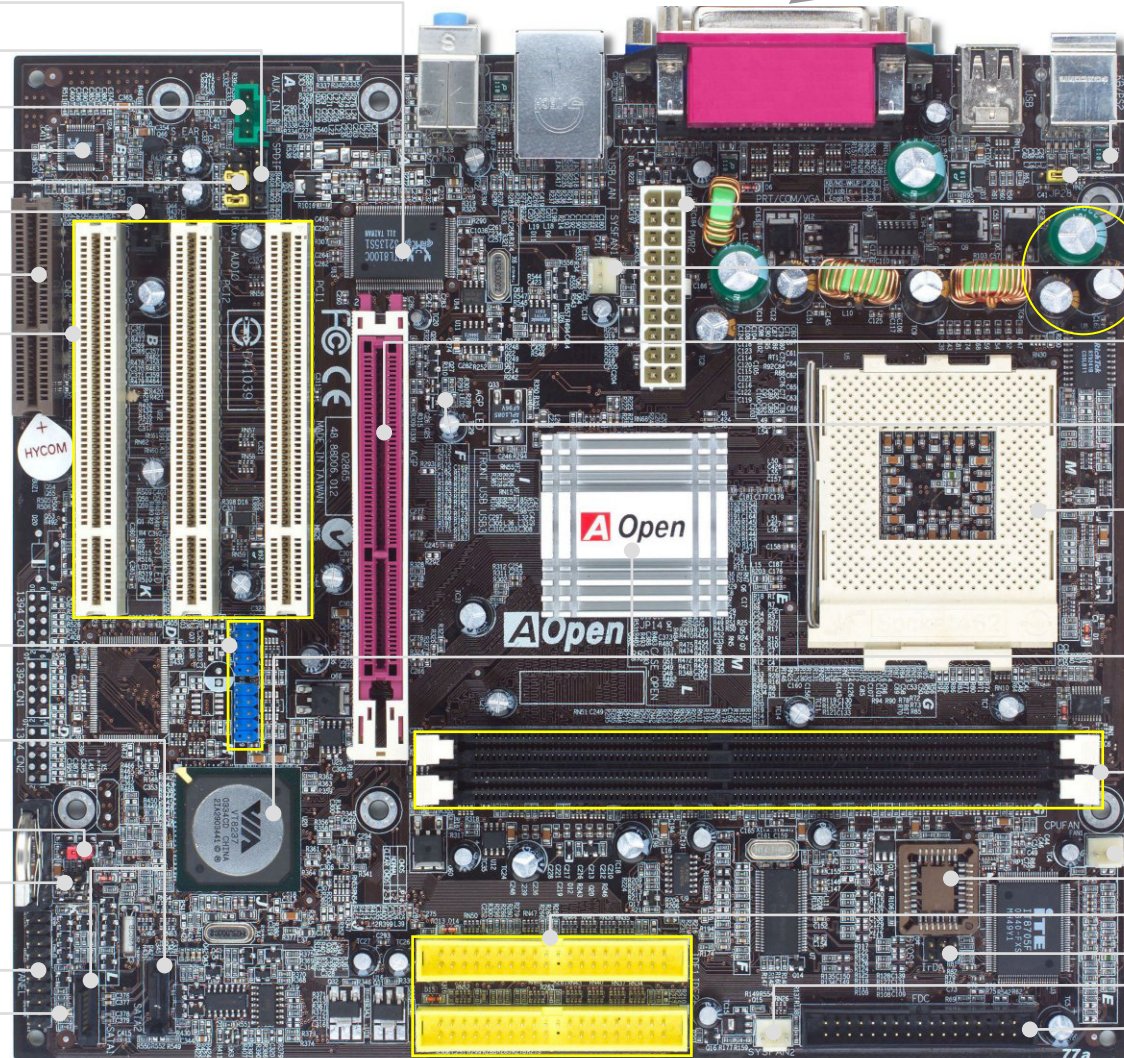

自復式保險絲

JP28 鍵盤/滑鼠喚醒功能跳線

ATX 電源接頭

功能性高分子電容組

SYSFAN1 風扇接頭

AGP 8X 擴充槽, 可支援 8X AGP

(2.1GB/s)

(vKM400Am-S)

AGP 4X 擴充槽, 可支援 4X AGP

(1056MB/s)

(vKM266Pm)

AGP 保護燈

462-pin CPU 插座, 具電壓與頻率自動

偵測, 可支援 AMD Athlon™ /

Athlon™ XP/Duron CPU

(含 Athlon™ XP/Duron CPU 專屬的過

熱保護電路)

VIA KM400A/VIA 8237 晶片組,

可支援 FSB 400/333/266

(vKM400Am-S)

VIA KM266Pro/VIA 8235CE 晶片

組, 可支援 FSB 333/266

(vKM266Pm)

184-pin 記憶體擴充槽 x2, 支援

128bit DDR400/333/266

最大記憶體容量至 2GB

(vKM266Pm 僅支援 DDR

333/266)

CPUFAN 風扇接頭

DieHard 不死鳥 BIOS Lite

IDE 接頭 x 2

(支援 ATA66/100/133)

IrDA 紅外線接頭

SYSFAN2 風扇接頭

FDD 軟碟機接頭



使用須知

安裝此主機板所需要的基本說明已經詳述於此張“簡易安裝導引”之中。若您需要更詳盡的解說，請參閱紅利包光碟片中的線上使用手冊。感謝您響應環保。

附屬配件清單

- 簡易安裝導引 x 1
- 80-蕊 IDE 排線 x 1
- Serial ATA 電源線 x 1 (僅限 vKM400Am-S)
- Serial ATA 排線 x 1 (僅限 vKM400Am-S)
- 軟碟機排線 x 1
- 紅利包光碟片 x 1
- I/O 擋板 x 1

自己DIY組裝



PART NO: 49.88D11.C01

DOC. NO: VKM400AMS-EG-C0406A

8x AGP8X

Serial ATA

ATA133

Flash EzWin Flash

DDR400

RAID

DieHard BIOS

SilentTek

1. 安裝 CPU

本主機板支援 AMD® Athlon Socket 462 系列 CPU。安裝時，請先確認 CPU 接腳方向再將 CPU 插入插座中（本主機板具有 CPU 過熱保護功能，當 CPU 溫度高達 97 度時，系統便會自動關機以保護 CPU 不被燒壞，但此功能只適用於 Athlon™XP / Duron CPU）。

CPU 插座固定桿

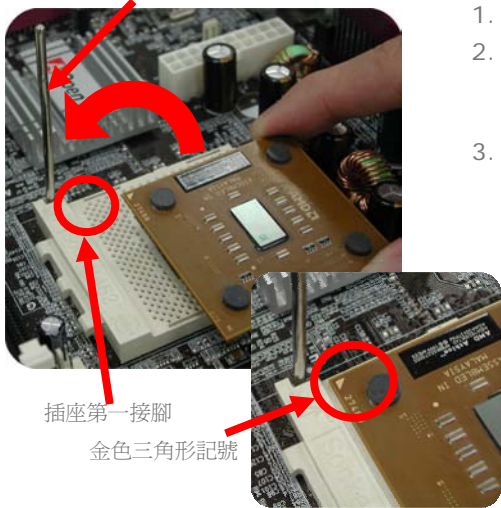

1. 將 CPU 插座固定桿拉起至 90 度角位置。
2. 在 CPU 第一腳處有一個金色三角形記號。請將第一腳對準 CPU 插座上之缺腳記號，然後將 CPU 插入插座中。
3. 將 CPU 插座固定桿確實壓回即可完成 CPU 安裝。

備註： 如果您未依照針腳位置來進行安裝，很可能導致 CPU 針腳斷裂損毀。

2. 安裝 CPU 及系統散熱風扇

將 CPU 風扇接頭插入 3 針的 CPUFAN 接頭上。如果您的機殼上已經預設風扇，請將接頭插在 SYSFAN1 或 SYSFAN2 接頭上。

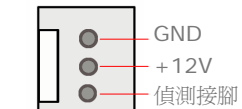
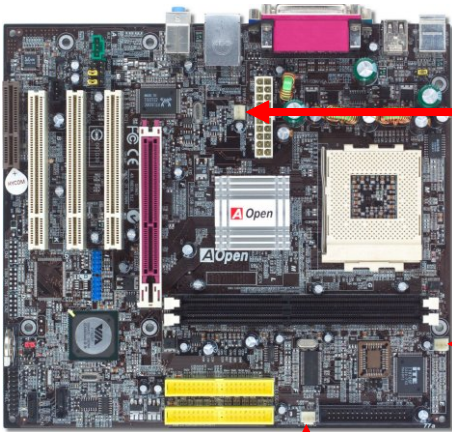

CPUFAN 接頭

備註： 部分 CPU 風扇並沒有轉速偵測接腳，所以無法使用風扇轉速監控之功能。

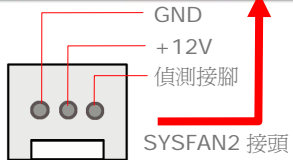

SYSFAN2 接頭

3. 安裝記憶體模組

記憶體插槽為黑色，應該很好認。請利用雙手將記憶體模組 (DIMM) 垂直往下壓，並稍加用力一直到 DIMM 模組穩穩插入插槽中。

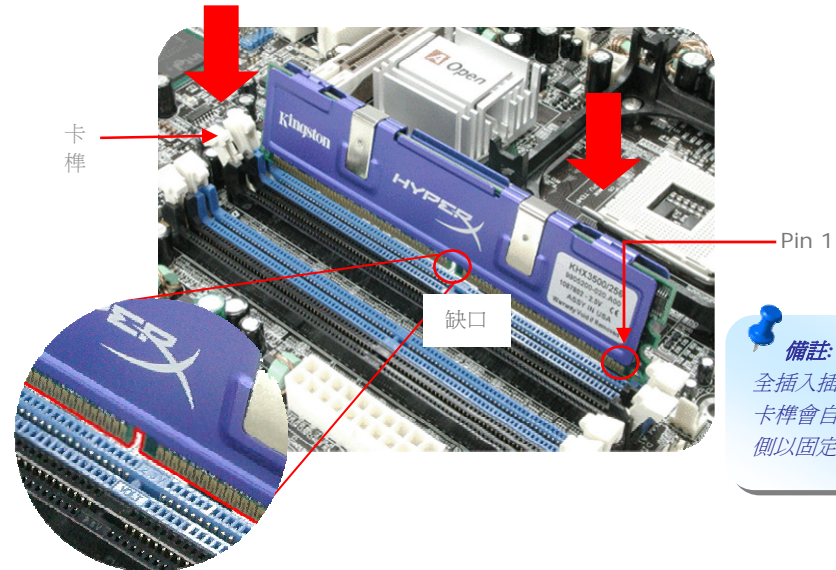

備註： 當 DIMM 模組完全插入插槽時，插槽兩邊的卡榫會自動卡入 DIMM 兩側以固定該模組。

4. 連接 IDE 及軟碟機接頭

請將 34 針軟碟機排線及 40 針 (80 蕊) IDE 排線分別插入 FDD 與 IDE 裝置之接頭。請注意第一接腳的位置（在排線上第一接腳通常使用紅色來標示）。排線如果插錯方向將導致系統損壞。

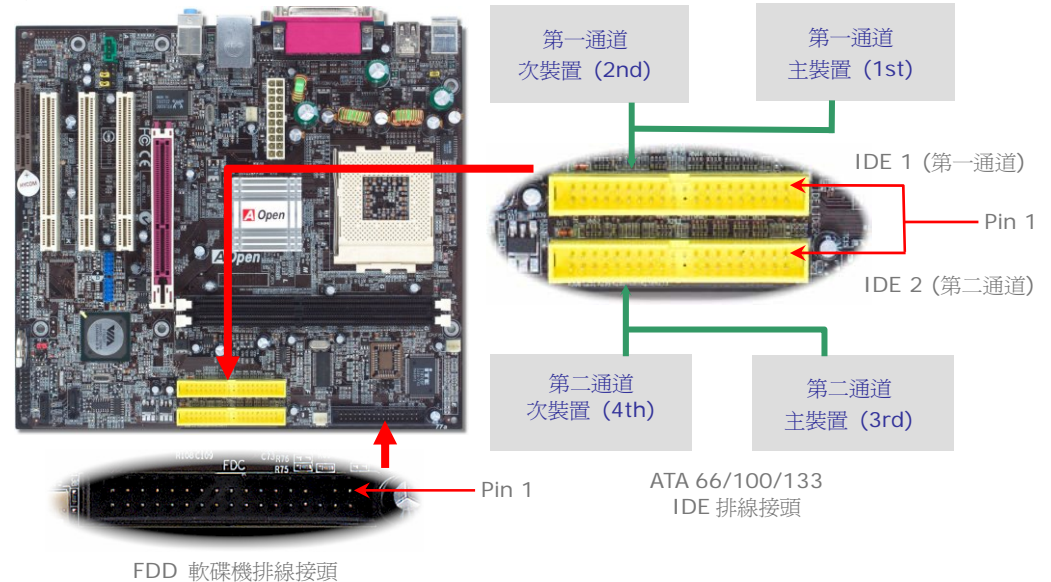

5. 連接 Front Panel 前面板接頭

請將電源燈、喇叭及 Reset 重置開關之接線分別連接至相對之接腳。如果您在 BIOS 設定中開啓“待機模式 (Suspend Mode)”項目，當系統進入待機模式時，電源燈及待機指示燈將持續閃爍。

在前面板上可以找到一個電源開關，此開關為 2-pin 母接頭。請將它連接至 SPWR 電源開關接腳上即可。

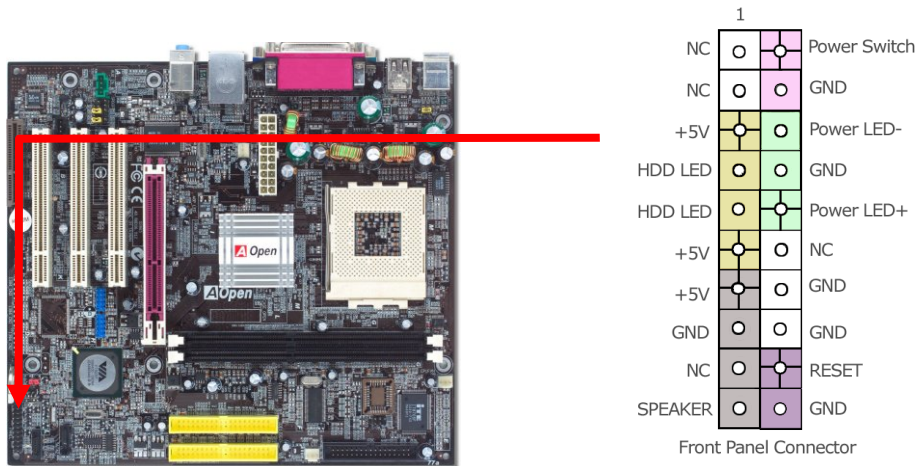

6. 連接 ATX 電源接頭

本主機板使用如下圖 20-pin 之 ATX 電源供應接頭。請在連接電源線時注意正確的接頭方向。

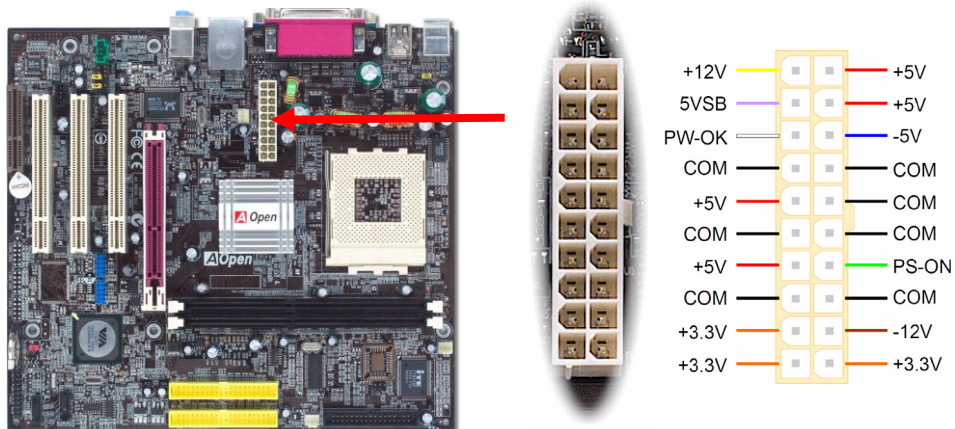

7. 啟動電腦並載入 BIOS 設定

當您完成所有接線及跳線的設定之後，第一次開機時，請在系統進行 POST (開機自我測試, Power-On Self Test) 畫面、按下 鍵進入 BIOS 設定程式。選擇 "Load Setup Defaults" 載入預設之 BIOS 最佳設定值。

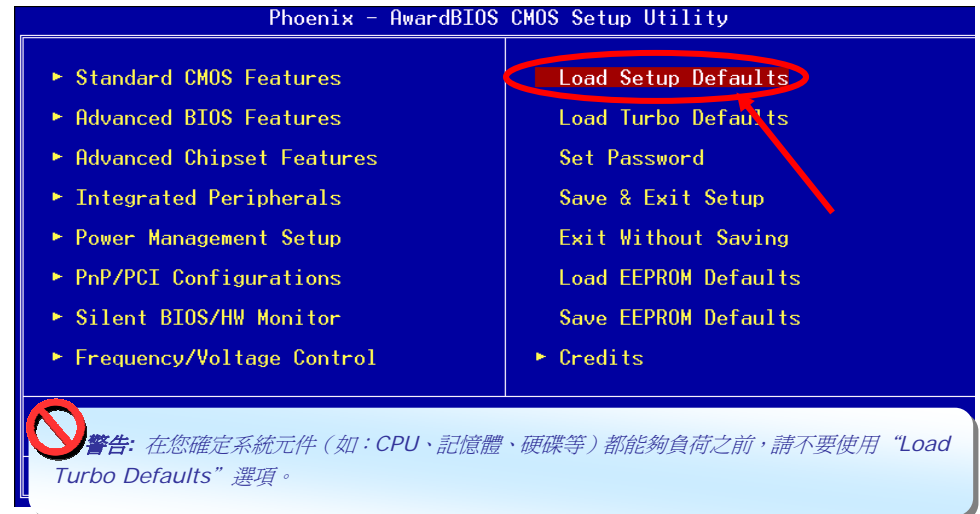

8. AOpen 紅利包光碟片

您可以由選單中挑選所需之應用軟體、驅動程式及型號，在點選後依照指示說明即可完成安裝。

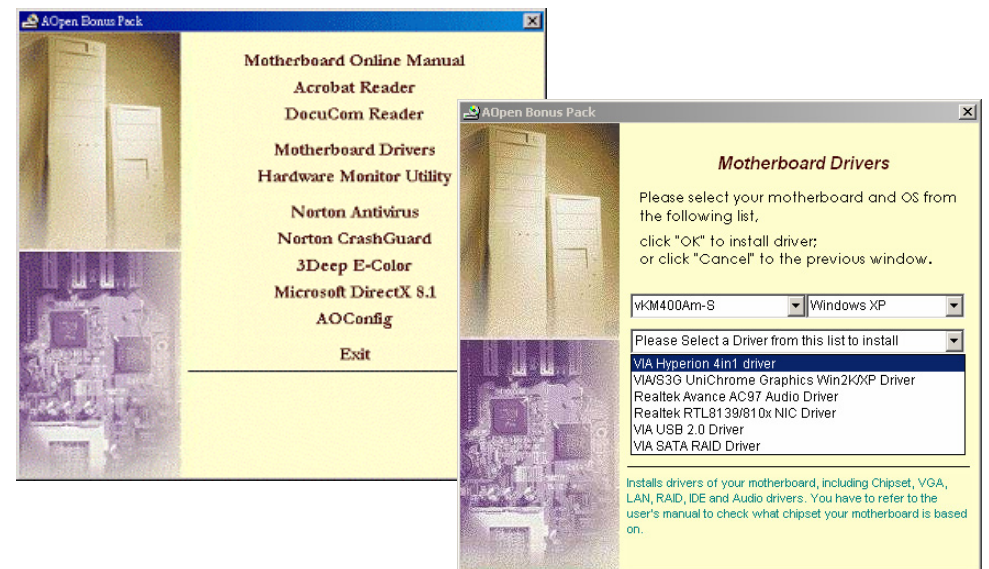

設定 CPU 電壓及頻率

設定 CPU 核心電壓

本主機板支援 VID (Voltage ID 或電壓識別) 功能，可以在開機時自動偵測 CPU 電壓值。您不需要自行設定 CPU 核心電壓。

設定 CPU 頻率

本主機板具有 CPU 免跳線設計，您可以在 BIOS 中以 1MHz 階段式調整 CPU 頻率進行超頻。CPU 核心頻率 = CPU FSB 時脈 x CPU 倍頻。然而，目前市面上所販售的 CPU 均屬於 "固定倍率" 型，這表示使用者無法調整 CPU 倍頻，只能以調整 CPU FSB 時脈的方式達到超頻的效果。

(超頻有一定的危險性，您必須自行承擔超頻的一切後果!!)

BIOS 設定 > Frequency/Voltage Control (頻率/電壓控制) > CPU Speed Setup (CPU 速度設定)

CPU 倍頻	5.5x ~ 16.5x，以 0.5x 為調整單位； 17x ~ 18x，以 1x 為調整單位
CPU FSB (手動調整)	FSB= 100MHz-255MHz，以 1MHz 階段式 CPU 超頻

CPU	CPU 核心頻率	EV6 匯流排時脈	倍頻
Athlon 1.33G	1.33GHz	266MHz	10.0x
Athlon 1.4G	1.4GHz	266MHz	10.5x
AthlonXP 1500+	1.3GHz	266MHz	10.0x
AthlonXP 1600+	1.4GHz	266MHz	10.5x
AthlonXP 1700+	1.46GHz	266MHz	11.0x
AthlonXP 1800+	1.53GHz	266MHz	11.5x
AthlonXP 1900+	1.6GHz	266MHz	12.0x
AthlonXP 2000+	1.667GHz	266MHz	12.5x
AthlonXP 2100+	1.73GHz	266MHz	13x
AthlonXP 2200+	1.80GHz	266MHz	13.5x
AthlonXP 2400+	2.0GHz	266MHz	15x
AthlonXP 2600+	2.13GHz	266MHz	16x
AthlonXP 2500+	1.83GHz	333MHz	11x
AthlonXP 2700+	2.16GHz	333MHz	13x
AthlonXP 2800+	2.083GHz	333MHz	12.5x
AthlonXP 3000+	2.167GHz	333MHz	13x
AthlonXP 3200+	2.2GHz	400MHz	11x

備註： 市面上的 CPU 速度日新月異，當您閱讀此安裝導引時，也許已經有更快的 CPU 問世。此表格僅供您參考。

備註： 部分 CPU 風扇並沒有轉速偵測接腳，所以無法使用風扇轉速監控之功能。

備註： vKM266Pm 只能支援 FSB 333/266。

警告： 為了避免 CPU 過熱而損壞，本主機板具有 CPU 過熱保護功能，當 CPU 溫度高達 97 度時，系統便會自動關機以保護 CPU 不被燒壞。

JP14 清除 CMOS 資料

您可以利用此跳線清除 CMOS 所儲存之資料並還原系統內定值。欲清除 CMOS 資料，請依下列步驟：

1. 關閉系統電源並拔下 AC 電源插頭。
2. 將 ATX 電源線從 PWR2 接頭上移除。
3. 將 JP14 之第 2-3 腳相連接，並維持數秒鐘。
4. 將 JP14 回復至第 1-2 腳連接狀態。
5. 將 ATX 電源線接回 PWR2 接頭。

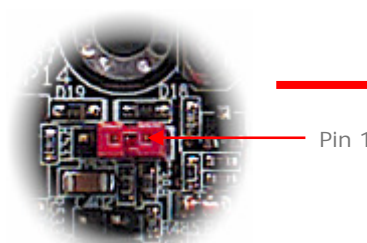
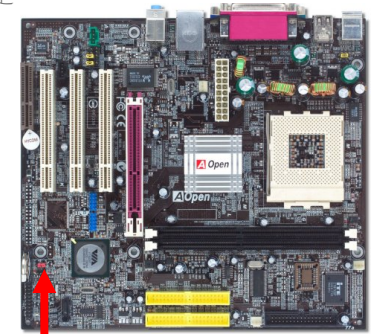

要訣： 何時需清除 CMOS 之設定？

1. 超頻後無法開機...
2. 忘記系統開機密碼...
3. 故障排除時...

JP28 鍵盤/滑鼠喚醒功能跳線

本主機板具有鍵盤/滑鼠喚醒功能。您可以調整 JP28 來開啓或關閉此功能。當功能開啓時，即可直接由鍵盤按鍵/滑鼠來喚醒待命中的電腦系統。本功能預設為 "關閉" (Pin1-2)，您可自行更改為 "開啓" (Pin 2-3)。

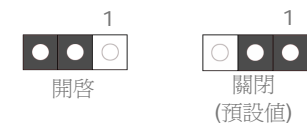
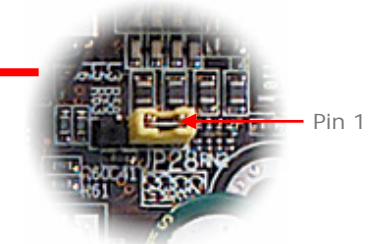
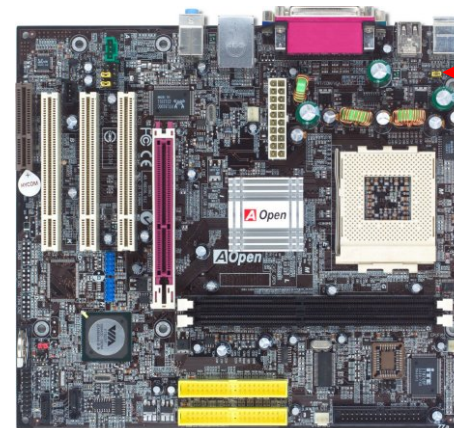

USB 2.0 接頭

本主機板支援 8 個 USB 2.0 連接埠 (vKM400Am-S) / 6 個 USB2.0 (vKM266Pm)，可用於連接 USB 介面的各種裝置如：滑鼠、鍵盤、數據機、印表機等。其中 4 個連接埠位於背板上。請用適當的排線將前面板 USB 接頭連接至 USB 模組或前面板上。

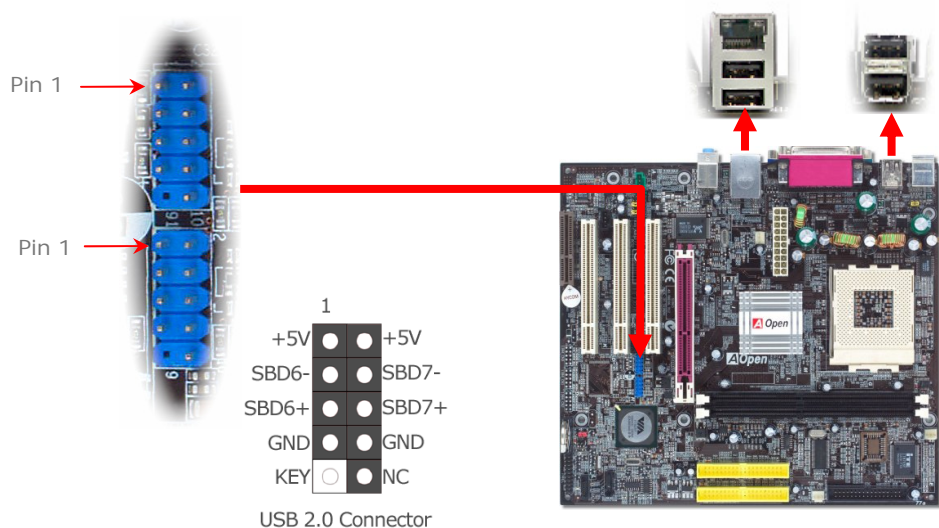

Front Audio 前音源接頭

如果您的主機前面板上設有音效輸出孔，您就可以將音效卡的輸出連接至此接頭。特別一提，在您連接排線之前，請將 5-6 及 9-10 接腳上的跳線帽移除。但如果您不打算使用前音源接頭，則請勿移除 5-6 及 9-10 接腳上的黃色跳線帽。

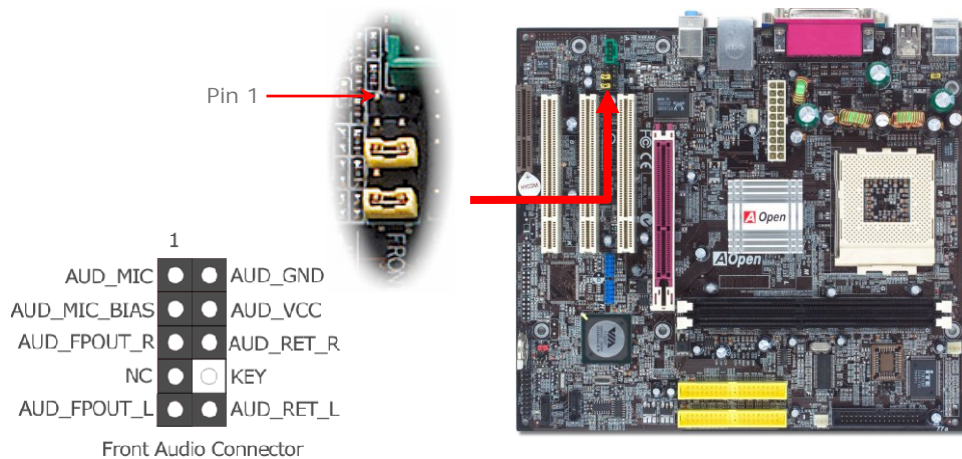

Serial ATA 接頭 (僅限 vKM400Am-S)

欲連接 Serial ATA 硬碟機，您必須使用專屬之 7-pin Serial ATA 排線。請將排線兩端分別連接到硬碟及主機板之 Serial ATA 接頭上。而就如傳統硬碟機一樣，您也必須接上硬碟的電源線。請注意 Serial ATA 硬碟機並不需要調整主裝置或次裝置跳線。當您連接兩台 Serial ATA 硬碟機時，系統便會自動將連接在“SATA1”接頭上之硬碟機當成主裝置。**請注意本接頭不支援熱插拔功能。**

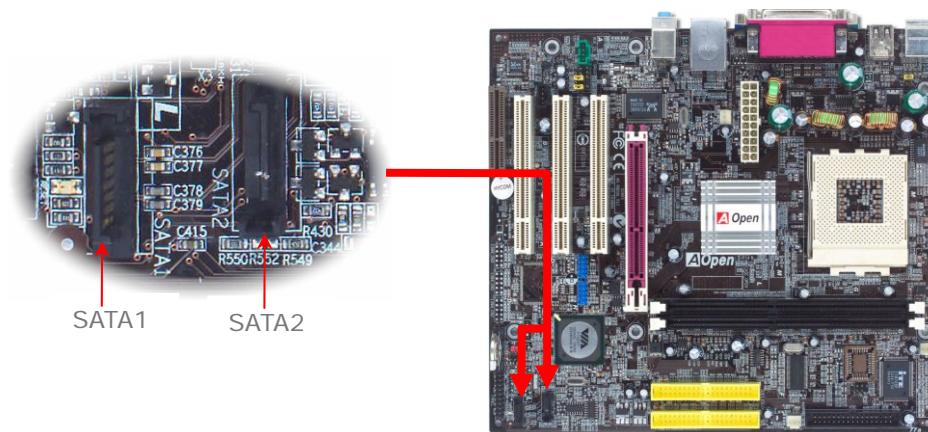

S/PDIF (Sony/Philips Digital Interface) 接頭

S/PDIF (Sony/Philips 數位介面) 為最新的語音資料傳輸介面。此介面以光纖傳輸令您印象深刻的高品質數位音效，它比一般的類比音效有著更佳的效果。藉由專用的音源線，您可以將接頭連接至 S/PDIF 音效模組的數位輸出接頭。通常會有兩個 S/PDIF 輸出接頭。其中，RCA 接頭為一般消費性影音產品中最常見的接頭。另一個則是光纖輸出接頭，可提供更佳的音品質。與輸出功能相同，您也可以將音響設備的 RCA 或光纖輸出接頭連接至本 S/PDIF 模組輸入孔以透過電腦播放其音效或音樂。不過，您必須使用可支援 S/PDIF 音源的喇叭/擴大機/解碼機，才能充分享受原音重現的高品質音效表現。

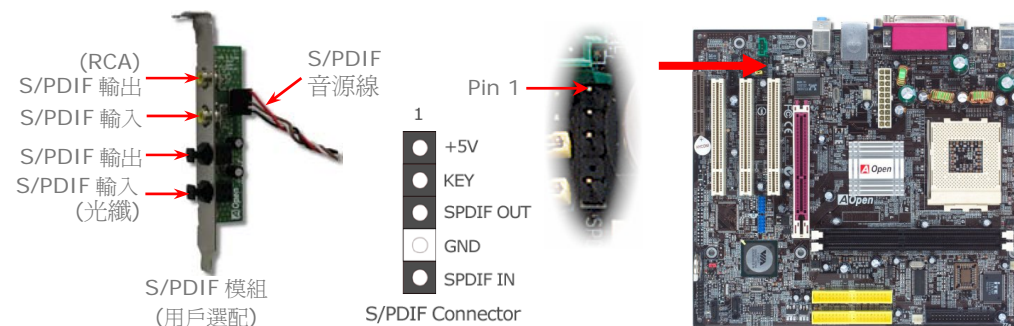



故障排除

如果電腦無法正常開機，請參照下列程序排除問題。

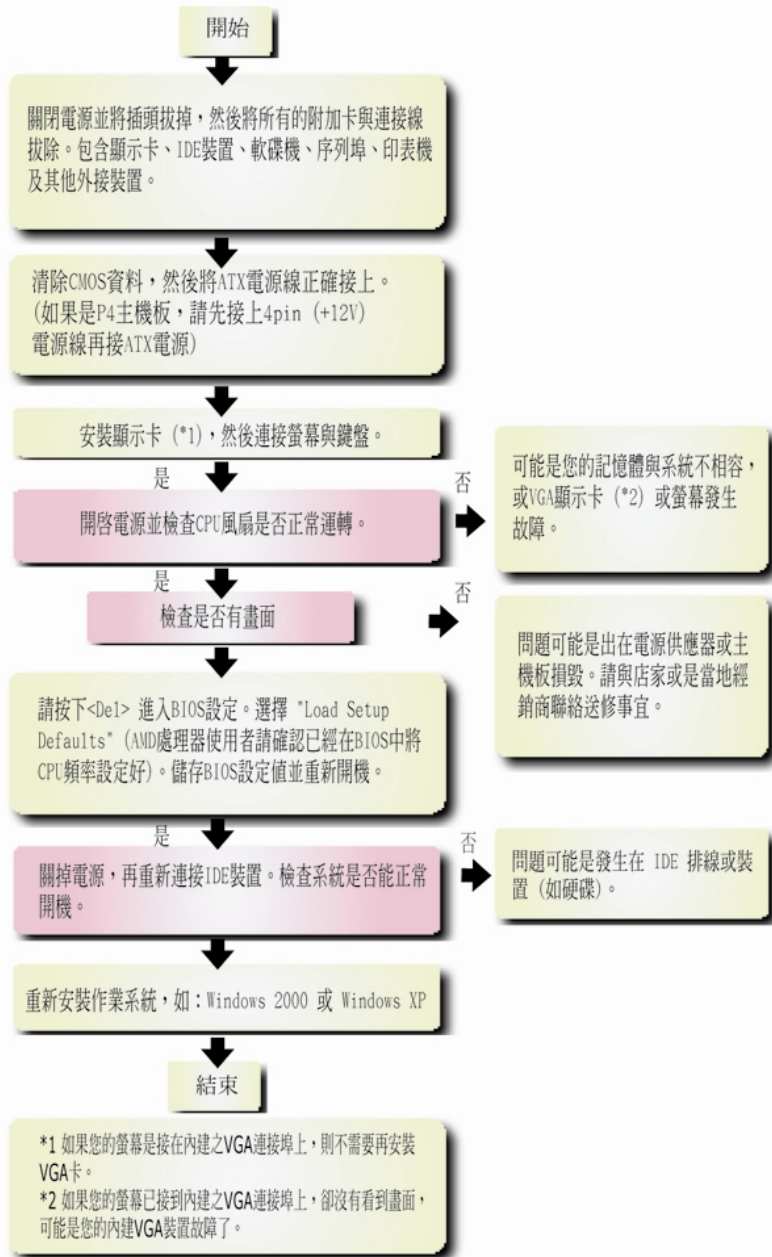

產品名稱及 BIOS 版本

產品名稱與 BIOS 版本可以在開機自我測試 (POST) 畫面之左上角處找到。例如下圖：

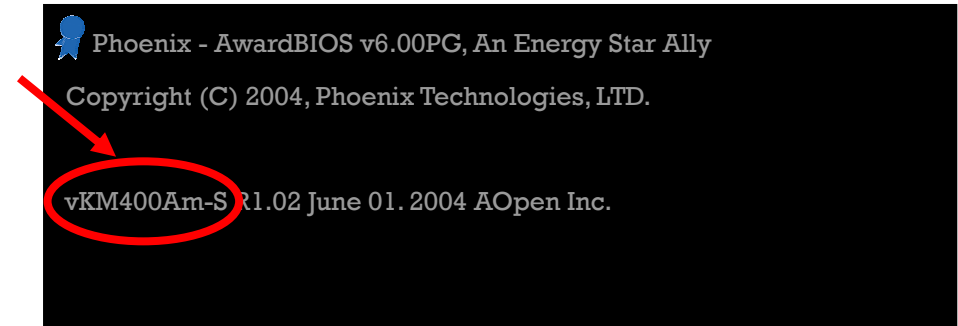

vKM400Am-S為主機板產品名稱；R1.02 為 BIOS 版本。

產品註冊

再次感謝您支持愛用建基 AOpen 的優良產品，在此建議您到 <http://club.aopen.com.tw/productreg/> 註冊成為建基之友 Club AOpen 金卡會員以確保您優先享受建基 AOpen 的高品質技術服務。您還有機會參加不定期舉辦之線上吃角子老虎遊戲，幸運獲得本公司提供之精美獎品。登錄之前，提醒您先準備好以下資料：**產品型號**，**序號 (P/N)**，**流水號 (S/N)** 及**購買日期**。產品序號與流水號印在條碼貼紙上。您可以在外包裝盒上或主機板零件面上找到此條碼貼紙。例如：



產品序號

流水號

P/N: 91.88110.201 為產品序號，S/N: 91949378KN73 則是流水號。

Phoenix-Award BIOS 錯誤訊息

嗶聲種類	所傳達之訊息
1 短 (嗶)	系統正常開機
1 長 - 1 短 (嗶)	DRAM 記憶體錯誤
1 長 - 2 短 (嗶)	顯示卡或螢幕連接錯誤
1 長 - 3 短 (嗶)	鍵盤錯誤
重複長 (嗶)	DRAM 記憶體未安插好



技術支援

親愛的用戶,

非常感謝您選購建基 AOpen 產品。我們歡迎您蒞臨 <http://www.aopen.com> 登錄成為建基之友 Club AOpen 金卡會員以讓我們日後能隨時提供您最優質的服務。若有需要,建議您經由以下管道與我們最近的據點聯繫以獲得最迅速的協助。在您的配合之下,建基 AOpen 更能為更多的用戶提供最完善的服務。

再次感謝您的配合!

建基 AOpen 技術支援服務部 敬上

歐洲

AOpen Computer b.v.
Tel: 31-73-645-9516
Email: Support@AOpen.NL

中國大陸

艾爾鵬國際貿易(上海)有限公司
Tel: 86-21-6225-8622
Fax: 86-21-6225-7926

美國

AOpen America Inc.
Tel: 1-408-232-1200
Fax: 1-408-232-1280

德國

AOpen Computer GmbH.
Tel: 49-2131-1243-710
Fax: 49-2131-1243-999

太平洋沿岸地區

AOpen Inc.
Tel: 886-2-3789-5888
Fax: 886-2-3789-5899

日本

AOpen Japan Inc.
Tel: 81-048-290-1800
Fax: 81-048-290-1820

歐洲
太平洋沿岸地區
中國大陸
德國
美國
日本

Email: Support@AOpen.NL
<http://www.aopen.com.tw/tech/default.htm>
<http://www.aopen.com.cn/tech/default.htm>
<http://www.aopencom.de/tech/default.htm>
<http://usa.aopen.com/tech/default.htm>
<http://www.aopen.co.jp/tech/default.htm>

線上手冊: 欲下載手冊,請連到此網址,並選擇您所熟悉的語言。在“Type”目錄下選擇“Manuals”即可切換至手冊下載區。您也可以在建基紅利包光碟片中找到線上手冊及簡易安裝導引。

<http://download.aopen.com.tw/downloads>

測試報告: 我們建議您在選購介面卡或其它週邊裝置時,先參考相容性測試報告再進行購買與組裝。

<http://english.aopen.com.tw/tech/report/default.htm>

常見問題與解答: 最新的“常見問題與解答”可能已經包含了您問題的解決方法。連到此網址之後,可選擇您所熟悉的語言,再試著找尋您問題的解答。

<http://club.aopen.com.tw/faq/>

下載軟體: 連到此網址並選擇您熟悉的語言之後,可在“Type”目錄下取得最新的BIOS/公用程式與驅動程式訊息。大部分的情況下,新版的驅動程式及BIOS已經修正之前的缺點及相容性之問題。

<http://download.aopen.com.tw/downloads>

eForum討論區: 由電腦玩家所組成的AOpen eForum討論區,歡迎您加入問題討論、從中學習成長及分享心得。連到此網址之後,請在“Multi-language”下選擇您所熟悉的語言。

<http://club.aopen.com.tw/forum>

與我們聯絡: 來函或來電時,請告知詳盡的系統組態與問題情況。若能提供您的產品序號、流水號及BIOS版本將更有利於問題釐清與排除。

聯絡各地經銷商: 經銷商最為了解您的軟硬體設定組態,更能提供您詳盡的建議與技術支援服務,當您的電腦發生問題時,請別忘了先洽詢您當初購買的經銷商。售後服務是您日後再次向他們購買產品時的重要參考指標。