



P5WD2-E Premium

Quick Start Guide

Français

Deutsch

Italiano

Español

Русский

Português

Polski

Česky

Magyar

Български

Română

Srpski

Index

1. Français	1
2. Deutsch.....	4
3. Italiano	7
4 Español	10
5 Русский	13
6 Português	16
7 Polski	19
8 Česky	22
9 Magyar	25
10 Български	28
11 Română.....	31
12 Srpski	34

1. Schéma de la Carte Mère

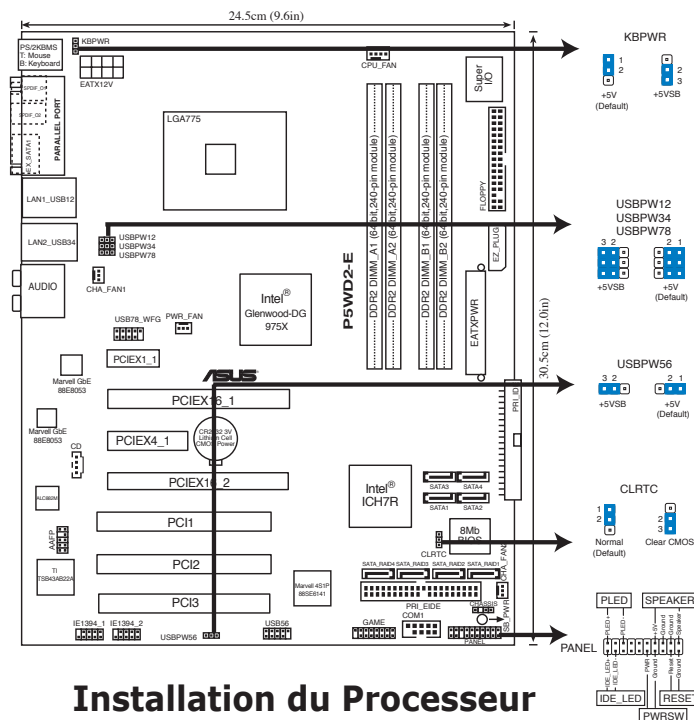

2. Installation du Processeur

La carte mère intègre un socket LGA775 conçu pour les processeurs Intel® Pentium® 4/Intel® Pentium® D ainsi que les processeurs Intel 65nm de nouvelle génération sur socket 775.

Suivez cette procédure pour installer un processeur Intel® Pentium® 4 dans le paquet 775-land.

1. Appuyez sur le levier de chargement avec votre pouce (A), puis déplacez-le vers la gauche (B) jusqu'à ce qu'il soit détaché de la languette de retenue.

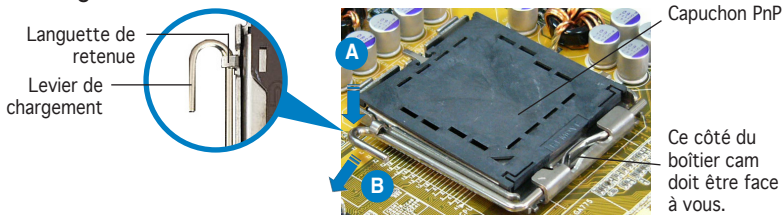

- Pour éviter d'endommager les broches du socle, n'enlevez le capuchon PnP que si vous installez un processeur.
- Veuillez conserver le capuchon pour le renvoi du produit.
- La garantie du produit ne couvre pas des dommages liés aux broches du support.

2. Soulevez le levier de chargement en direction de la flèche à un angle de 135°.
3. Soulevez la plaque de chargement avec votre pouce et votre index à un angle de 100° (A), puis poussez le capuchon PnP pour le faire sortir de la fenêtre de la plaque de chargement (B).
4. Placez le processeur sur le socle, en vérifiant que le triangle doré est bien sur le coin inférieur gauche du socle. Le détrompeur du socle doit s'insérer dans l'encoche du processeur.
5. Fermez la plaque de chargement (A), puis poussez le levier de chargement (B) jusqu'à ce qu'il s'enclenche dans la languette de retenue.

3. Mémoire Système

Vous pouvez installer des modules DIMM de 256 Mo, 512 Mo, 1 Go et 2 Go unbuffered ECC et non-ECC dans les sockets DIMM en vous servant des configurations mémoire décrites dans cette section.



- Pour la configuration bi-canal, la taille totale de(s) module(s) mémoire installé(s) par canal doit être identique (DIMM_A1 + DIMM_A2 = DIMM_B1 + DIMM_B2).
- Installez toujours des DIMMs avec une latence CAS identique. Pour obtenir une compatibilité optimale, il vous est recommandé de vous équiper des modules de mémoire auprès du même vendeur. Pour la liste des Vendeurs agréés, veuillez visiter le site web ASUS.
- Il se peut que le système détecte un peu moins de 8 Go de mémoire système lorsque vous installez quatre modules de mémoire DDR de 2 Go, en raison de la répartition des ressources du chipset.
- Cette carte mère ne supporte pas les modules de mémoire faits de puces de 128 Mo ou double face x16.



Notes importantes concernant les limitations mémoire

- En raison d'une limitation du chipset, cette carte mère peut supporter au maximum 8 Go de mémoire sous les systèmes d'exploitation suivants. Vous pouvez installer jusqu'à 2Go de modules DIMM par slot, mais seuls des modules de 2 Go de DDR2-533 sont disponibles dans cette configuration.

32-bit	64-bit
Windows® 2000 Advanced Server Windows® Server 2003 Enterprise Edition	Windows® Server 2003 Standard x64 Edition Windows® XP Professional x64 Edition Windows® Server 2003 Enterprise x64 Edition

- Certaines anciennes versions de modules DIMM DDR2-667 ne répondent pas à la configuration requise par la fonction ODT (On-Die-Termination) développée par Intel®. Ces modules seront automatiquement être déclassés et fonctionneront en DDR2-533. Si ce problème survient, contactez le revendeur mémoire pour vérifier la valeur ODT.

4. Informations du BIOS

La ROM Flash sur la carte mère contient un BIOS. Vous pouvez mettre à jour les informations du BIOS ou configurer ses paramètres en utilisant l'utilitaire de Setup du BIOS. Les écrans BIOS comprennent les clés de navigation et une courte aide en ligne pour vous guider. Si vous rencontrez des problèmes liés au système ou si le système devient instable une fois que vous aurez modifié les paramètres, chargez les Paramètres de Réglage Par Défaut. Référez-vous au Chapitre 4 du guide utilisateur pour obtenir plus d'informations détaillées relatives au BIOS. Rendez visite au site web d'ASUS (www.asus.com) pour obtenir les mises à jour.

Pour accéder au Setup lors du démarrage:

Pressez <Suppr> lors du Test Automatique de Démarrage (POST : Power-On Self Test). Si vous ne pressez pas la touche <Suppr>, le POST continuera son programme de test.

Pour accéder au Setup après le POST:

- Redémarrez le système en pressant <Ctrl> + <Alt> + <Suppr>, puis pressez <Suppr> lors du POST, ou
- Pressez le bouton de réinitialisation situé sur le châssis puis pressez <Suppr> lors du POST, ou
- Eteignez et rallumez le système puis pressez <Suppr> lors du POST.

Pour mettre à jour le BIOS avec AFUDOS:

Bootez le système à l'aide d'une disquette qui contient le dernier fichier BIOS. A l'ouverture de la session DOS, saisissez `afudos /i<filename.rom>` puis pressez Entrée. Rebootez le système lorsque la mise à jour sera terminée.

Pour mettre à jour le BIOS avec ASUS EZ Flash:

Bootez le système puis pressez <Alt>-<F2> lors du POST pour lancer EZ Flash. Insérez la disquette qui contient le dernier fichier BIOS. EZ Flash effectuera le processus de mise à jour du BIOS et rebootera automatiquement le système une fois qu'il aura terminé.

Pour récupérer le BIOS avec CrashFree BIOS 2:

Bootez le système. Si le BIOS est corrompu, l'outil de récupération automatique CrashFree BIOS 2 détectera une disquette ou un CD pour restaurer le BIOS. Insérez le CD de support pour la carte mère ou une disquette qui contient le fichier BIOS original ou le dernier fichier BIOS. Rebootez le système une fois que le BIOS sera rétabli.

5. Informations sur le CD technique

Cette carte mère supporte les systèmes d'exploitation Windows® 2000/2003 Server/XP. Installez toujours la dernière version d'OS et les mises à jour correspondantes de manière à maximiser les caractéristiques de votre hardware.

Le CD technique livré avec la carte mère contient des logiciels et de nombreux pilotes et utilitaires qui améliorent les fonctions de la carte mère. Pour utiliser le CD technique, insérez-le simplement dans votre lecteur CD-ROM. Si Autorun est activé dans votre ordinateur, le CD affiche automatiquement l'écran de bienvenue et les menus d'installation. Si l'écran de bienvenue n'apparaît pas automatiquement, localisez le fichier ASSETUP.EXE dans le dossier BIN du CD technique et double-cliquez dessus.

1. Motherboard-Layout

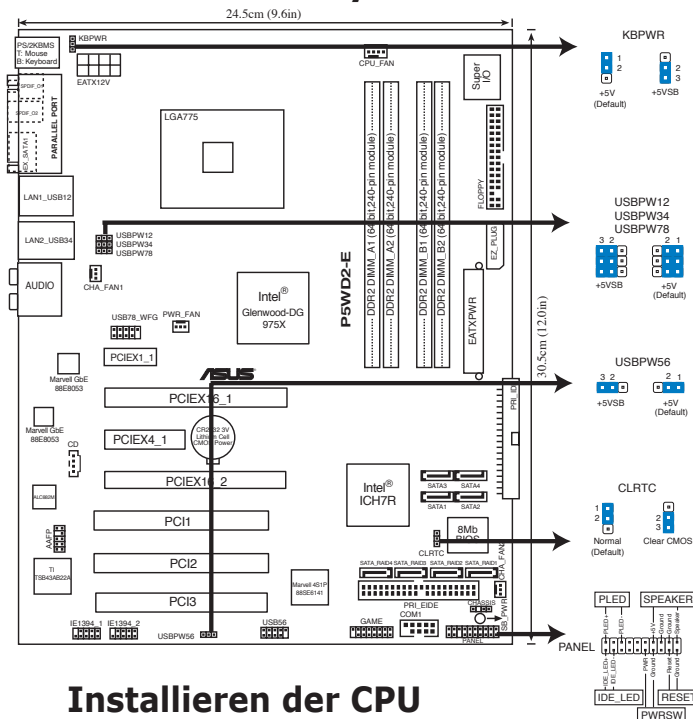

2. Installieren der CPU

Das Motherboard ist mit einem auf der Oberfläche montierten LGA775 Sockel ausgestattet. Dieser wurde für Intel® Pentium® 4/Intel® Pentium® D und die nächste Generation Intel 65nm-Prozessoren in 775-Lötungenbauweise entwickelt.

Folgen Sie diesen Schritten, um einen Intel® Pentium® 4-Prozessor auf dem LGA 775-Sockel zu installieren.

1. Drücken Sie den Ladehebel mit Ihrem Daumen (A) und schieben ihn nach links (B), bis er von dem Halteriegel losgelassen wird.

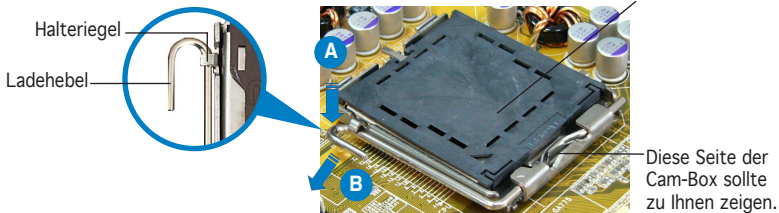

- Um Schäden an den Sockelpolen zu vermeiden, entfernen Sie bitte die PnP-Kappe nicht vor dem Beginn der CPU-Installation.
- Bitte bewahren Sie die Abdeckung für den Fall einer Produktrückgabe auf.
- Die Garantie des Produkts deckt nicht die Schäden an Sockelpolen.

2. Heben Sie den Ladehebel in Pfeilrichtung bis zu einem Winkel von 135 Grad hoch.
3. Heben Sie die Ladeplatte mit dem Daumen und dem Zeigefinger bis zu einem Winkel von 100 Grad hoch (A). Drücken Sie die PnP-Kappe von der Ladeplattenausparung, um sie zu entfernen (B).
4. Legen Sie die CPU auf den Sockel. Richten Sie dabei das goldene Dreieck auf die untere linke Ecke des Sockels aus. Die Sockelausrichtungsmarkierung muss in die CPU-Kerbe einpassen.
5. Machen Sie die Ladeplatte zu (A) und drücken dann den Ladehebel (B), bis er in den Halteriegel einrastet.

3. Arbeitsspeicher

Sie können unbuffered "ECC" und "non-ECC" DDR2 DIMMs, mit einer Kapazität von 256MB, 512MB, 1GB und 2GB, entsprechend der in diesem Abschnitt angegebenen Speicherkonfigurationen, installieren.



- Bei Dual-Kanal-Konfigurationen muss die Gesamtgröße der installierten Speichermodule jedes Kanals gleich sein ($\text{DIMM_A1} + \text{DIMM_A2} = \text{DIMM_B1} + \text{DIMM_B2}$).
- Installieren Sie immer DIMMs mit gleicher CAS-Latenzzeit. Für optimale Kompatibilität wird empfohlen, nur Speichermodule eines Herstellers zu verwenden. Besuchen Sie bitte die ASUS-Website für die Liste der qualifizierten Arbeitsspeicher (QVL).
- Auf Grund der Chip satz-Ressourcenzuweisung erkennt das System möglicherweise ein bisschen weniger als 8 GB Arbeitsspeicher, wenn Sie vier 2 GB DDR Arbeitsspeichermodule installieren.
- Dieses Motherboard unterstützt keine Module, die auf 128Mb Chips basieren, bzw. keine doppelseitigen x16 Module.

Wichtige Hinweise zu Speicherbeschränkungen



- Aufgrund von Chipsatzbeschränkungen kann dieses Motherboard unter den unten aufgeführten Betriebssystemen nur bis zu 8GB Speicher unterstützen. Sie können maximal 2GB-DIMMs auf jedem Steckplatz installieren, aber für diese Konfiguration sind nur DDR2-533 2GB große Module verfügbar.

32-bit	64-bit
Windows® 2000 Advanced Server Windows® Server 2003 Enterprise Edition	Windows® Server 2003 Standard x64 Edition Windows® XP Professional x64 Edition Windows® Server 2003 Enterprise x64 Edition

- Einige ältere DDR2-667 DIMMs erfüllen evtl. nicht Intel®'s On-Die-Termination (ODT)-Anforderungen und werden automatisch auf DDR2-533-Niveau heruntergesetzt. Wenn dies passiert, wenden Sie sich an Ihren Speicherhändler, um den ODT-Wert zu prüfen.

4. BIOS-Informationen

Das BIOS ist in einem Flash-ROM auf dem Motherboard gespeichert. Sie können mit Hilfe des BIOS-Setupprogramms die BIOS-Informationen aktualisieren oder die Parameter konfigurieren. Auf den BIOS-Seiten finden Sie Navigationstasten und eine kurze Online-Hilfe. Laden Sie bitte die Standardwerte (Setup-Defaults), wenn Systemprobleme auftreten oder das System instabil geworden ist, nachdem die Einstellungen geändert wurden. Sehen Sie im Kapitel 4 des Benutzerhandbuchs für ausführliche BIOS-Informationen nach. Besuchen Sie die ASUS-Website (www.asuscom.de/bios) für die jeweils aktuellste BIOS-Version.

Aufrufen des Setupprogramms beim Starten:

Drücken Sie die Taste <Entf> während des Einschaltselbsttests (POST); ansonsten setzt der POST seine Testroutinen fort.

Aufrufen des Setupprogramms nach dem POST:

- Starten Sie das System erneut, indem Sie <Strg> + <Alt> + <Entf> drücken. Drücken Sie anschließend <Entf> während des POST.
- Oder drücken Sie die Reset-Taste am Computergehäuse. Drücken Sie anschließend <Entf> während des POST.
- Oder schalten Sie das System aus und dann wieder ein. Drücken Sie anschließend <Entf> während des POST.

Aktualisieren des BIOS mit AFUDOS:

Booten Sie das System von einer Diskette, die die neueste BIOS-Datei enthält. Tippen Sie in die DOS-Eingabeaufforderung `afudos /i<filename.rom>` ein und drücken anschließend die Eingabetaste. Starten Sie das System neu, nachdem die Aktualisierung vervollständigt wurde.

Aktualisieren des BIOS mit ASUS EZ Flash:

Booten Sie das System neu und drücken <Alt>-<F2> während des POST, um EZ Flash zu starten. Legen Sie die Diskette, die die neueste BIOS-Datei enthält, ein. EZ Flash führt den BIOS-Aktualisierungsprozess aus und startet das System automatisch nach dem Vervollständigen des Prozesses neu.

Wiederherstellen des BIOS mit CrashFree BIOS 2:

Booten Sie das System. Wenn das BIOS beschädigt ist, sucht das CrashFree BIOS 2 Auto-Wiederherstellungsdienstprogramm eine Diskette oder CD, mit der das BIOS wiederhergestellt werden kann. Legen Sie die Motherboard Support-CD oder eine Diskette, die die originale oder neueste BIOS-Datei enthält, ein. Starten Sie das System neu, nachdem das BIOS wiederhergestellt wurde.

5. Informationen über die Software Support CD

Das Motherboard unterstützt die Windows® 2000/2003 Server/XP-Betriebssysteme. Verwenden Sie bitte immer die jeweils letzte Version des Betriebssystems und führen ggf. die notwendigen Aktualisierungen durch, um die maximale Leistung Ihrer Hardware zu erhalten.

Die dem Motherboard beigelegte Support CD beinhaltet nützliche Software und einige Utility-Treiber, die die Funktionen des Motherboards verstärken. Legen Sie einfach die CD in Ihr CD-ROM-Laufwerk ein. Ein Begrüßungsbild, sowie ein Installationsmenü, erscheinen automatisch, wenn die Autorun-Funktion in Ihrem System aktiviert ist. Falls das Begrüßungsfenster nicht automatisch erscheint, klicken Sie bitte doppelt auf die Datei ASSETUP.EXE in dem BIN-Ordner auf der Support CD, um das Installationsmenü aufzurufen.

1. Diagramma disposizione scheda madre

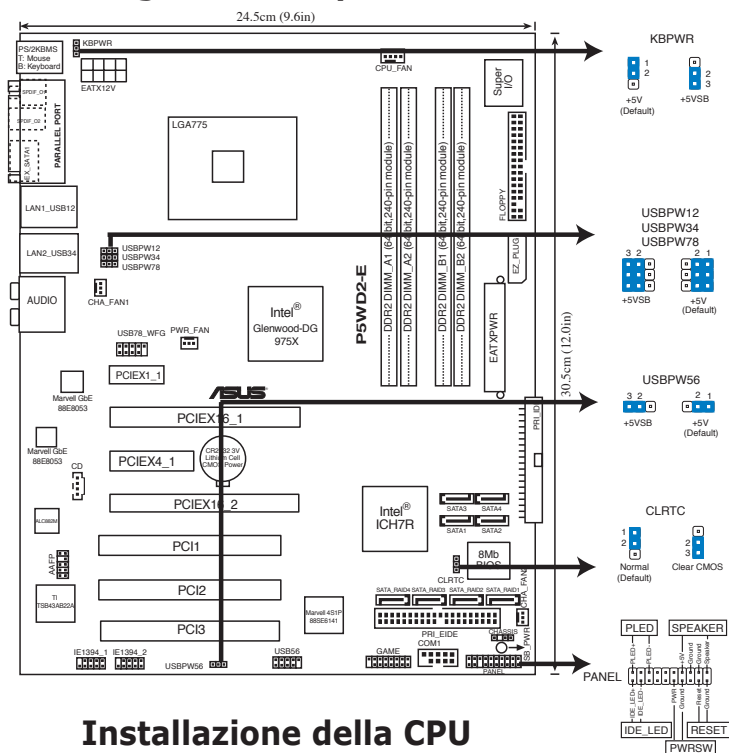

2. Installazione della CPU

La scheda madre viene fornita con socket per il montaggio LGA775 per Intel® Pentium® 4/Intel® Premium® D e processori Intel avanzati da 65 mm nella confezione 775-land

Attenersi alle seguenti fasi per installare un processore Intel® Pentium® 4 nel pacchetto 775.

1. Premere la levetta di carico con il pollice (A), poi spostarla a sinistra (B) finché è liberata dalla linguetta di trattenimento.

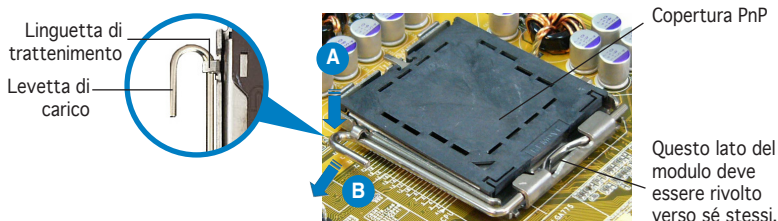

- Per evitare di danneggiare i pin, non rimuovere la copertura PnP salvo si stia installando una CPU.
- Conservare il cappuccio per eventuali restituzioni del prodotto.
- La garanzia del prodotto non copre i danni ai pin della presa.

2. Sollevare la levetta di carico nella direzione indicata dalla freccia ad un angolo di 135°.
3. Sollevare la placca di carico con il pollice e l'indice ad un angolo di 100° (A), poi spingere la copertura PnP dalla placca di carico per rimuoverla (B).
4. Collocare la CPU sopra la presa, assicurandosi che il triangolo dorato si trovi nell'angolo in basso a sinistra della presa. Il tasto di allineamento della presa deve adattarsi alla dentellatura della CPU.
5. Chiudere la placca di carico (A), poi spingere la leva di carico (B) finché scatta nella linguetta di trattenimento.

3. Memoria di sistema

È possibile installare DIMM da 256MB, 512MB, 1GB e 2GB senza buffer ECC e DIMM DDR2 non-ECC negli alloggiamenti per le memorie secondo le configurazioni di memoria contenute in questa sezione.



- Per la configurazione a canale doppio le dimensioni totali dei moduli di memoria installati per canale devono essere uguali ($\text{DIMM_A1} + \text{DIMM_A2} = \text{DIMM_B1} + \text{DIMM_B2}$).
- Utilizzare e installare sempre moduli DIMM con la stessa latenza CAS. Per poter garantire la perfetta compatibilità dei moduli, si raccomanda di utilizzare moduli di memoria acquistati presso lo stesso venditore. Visitare il sito ASUS per ottenere un elenco di venditori autorizzati.
- Il sistema può rilevare poco meno di 8 GB di memoria di sistema quando si installano quattro moduli memoria DDR da 2 GB a causa dell'allocazione delle risorse del chipset.
- Questa scheda madre non supporta moduli di memoria composti da moduli di capacità 128 Mb oppure moduli a doppia faccia x16.



Indicazioni importanti sui limiti della memoria

- A causa dei limiti del chipset, questa scheda madre è in grado di supportare solo fino a 8 GB con i sistemi operative indicate di seguito. È possibile installare un massimo di DIMM da 2 GB per ogni slot, tuttavia per questa configurazione sono disponibili solo moduli DDR2-533 da 2 GB.

32-bit	64-bit
Windows® 2000 Advanced Server Windows® Server 2003 Enterprise Edition	Windows® Server 2003 Standard x64 Edition Windows® XP Professional x64 Edition Windows® Server 2003 Enterprise x64 Edition

- Alcune versioni precedenti di DIMM DDR2-667 possono non funzionare con Intel®'s On-Die-Termination (ODT) e pertanto operano come DDR2-533. In questi casi, rivolgersi al fornitore della memoria per verificare il valore ODT.

4. Informazioni sul BIOS

La Flash ROM sulla scheda madre contiene il BIOS. È possibile aggiornare le informazioni del BIOS, o configurare i parametri utilizzando l'utilità di configurazione BIOS Setup. La schermata BIOS include tasti di navigazione ed una concisa guida in linea. Se si riscontrano problemi con il sistema, oppure se questo diventa instabile dopo avere modificato le impostazioni, caricare le impostazioni predefinite di configurazione Setup Defaults. Fare riferimento al Capitolo 4 della Guida utente per informazioni dettagliate sul BIOS. Visitare la pagina Web ASUS (www.asus.com) per gli aggiornamenti.

Per accedere al Setup all'avvio:

Premere il tasto <Delete> durante il POST (Power On Self Test). Se non si preme il tasto <Delete>, il POST continua le sue routine di diagnostica.

Per accedere al Setup dopo il POST:

- Riavviare il sistema premendo i tasti <Ctrl> + <Alt> + <Delete>, poi premere il tasto <Delete> durante il POST, oppure
- Premere il tasto di ripristino sul telaio, poi premere il tasto <Delete> durante il POST, oppure
- Spegner e riaccendere il sistema e poi premere il tasto <Delete> durante il POST

Per aggiornare il BIOS con AFUDOS:

Avviare il sistema da un dischetto floppy che contenga il file BIOS più aggiornato. Al prompt di DOS, scrivere: `afudos /i<filename.rom>` poi premere il tasto Enter / Invio. Riavviare il sistema quando l'aggiornamento è completato.

Per aggiornare il BIOS con ASUS EZ Flash:

Avviare il sistema e premere <Alt>-<F2> durante il POST per avviare EZ Flash. Inserire un dischetto floppy che contenga il file BIOS più aggiornato. EZ Flash esegue le procedure d'aggiornamento del BIOS e, una volta completato, riavvia automaticamente il sistema.

Per ripristinare il BIOS con CrashFree BIOS 2:

Avviare il sistema. Se il BIOS è corrotto lo strumento di ripristino automatico di CrashFree BIOS 2 cerca un dischetto floppy o un CD per ripristinare il BIOS. Inserire il CD di supporto della scheda madre, oppure un dischetto floppy che contenga il file BIOS originale o più aggiornato. Riavviare il sistema quando il BIOS è ripristinato.

5. Informazioni sul CD di supporto al Software

Questa scheda madre supporta un sistema operativo (OS) Windows® 2000/2003 Server/XP. Installate sempre l'ultima versione OS e gli aggiornamenti corrispondenti, in modo da massimizzare le funzioni del vostro hardware.

Il CD di supporto in dotazione alla scheda madre contiene dei software utili e diversi utility driver che potenziano le funzioni della scheda madre. Per cominciare a usare il CD di supporto, basta inserire il CD nel CD-ROM drive. Il CD mostra automaticamente lo schermo di benvenuto e i menu dell'installazione se Autorun è attivato nel vostro computer. Se lo schermo di benvenuto non compare automaticamente, trovate e cliccate due volte il file ASSETUP.EXE dalla cartella BIN nel CD di supporto per mostrare i menu.

1. Distribución de la placa base

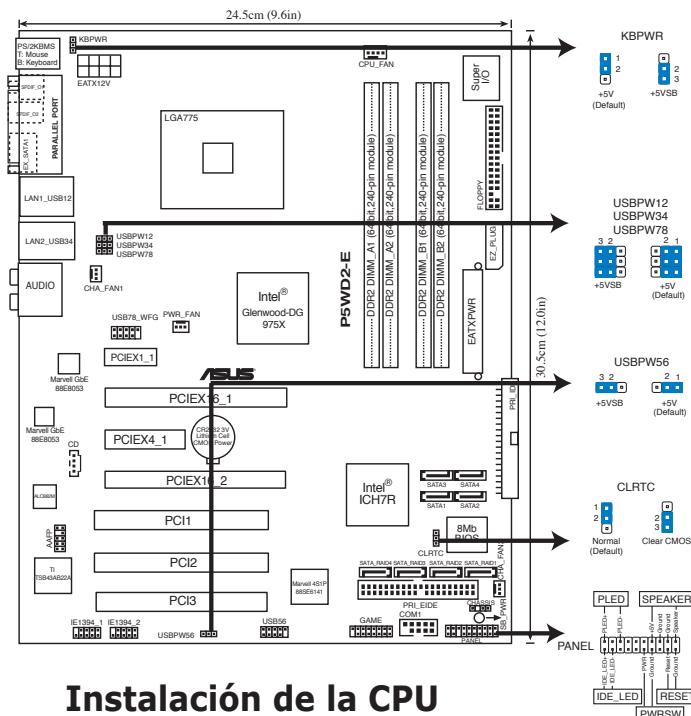

2. Instalación de la CPU

Esta placa madre incluye un conector LGA775 montado en superficie diseñado para procesadores Intel® Pentium® 4/ Intel® Pentium® D y la nueva generación Intel de procesadores de 65nm en zócalos de 775 pines

Siga estos pasos para instalar un procesador Intel® Pentium® 4 en el paquete 775-land.

1. Pulse la palanca de carga con su pulgar (A), a continuación, muévala hacia la izquierda (B) hasta que se suelte de la pestaña de retención.

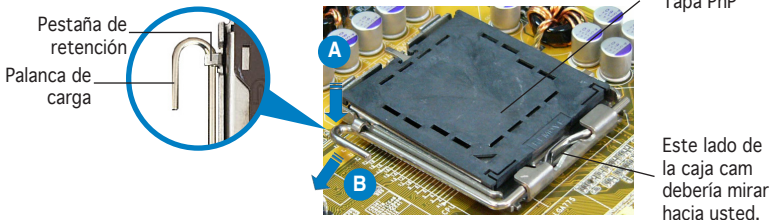

- Para evitar daños en los contactos del zócalo, no retire la tapa PnP, a menos que se esté instalando una CPU.
- Conserve la tapa en caso de devolución del producto.
- La garantía del producto no cubre daños producidos en los contactos del zócalo.

- Levante la palanca de carga en la dirección de la flecha, hasta llegar a un ángulo de 135°.
- Levante la placa de carga con el pulgar y con el índice hasta alcanzar un ángulo de 100° (A), a continuación, presione la tapa PnP desde la ventana de la placa de carga para extraerla (B).
- Coloque la CPU sobre el zócalo, asegurándose de que el triángulo dorado se encuentra en la esquina inferior izquierda del zócalo. La llave de alineación debería encajar en el orificio de la CPU.
- Cierre la placa de carga (A), a continuación, pulse la palanca de carga (B) hasta que quede encajada en la pestaña de retención.

3. Memoria de sistema

Puede instalar DIMMs de memoria DDR2 de 256MB, 512MB, 1GB y 2GB ECC y no-ECC en las ranuras DIMM usando las configuraciones de memoria de esta sección.



- Para la configuración de canal dual, el tamaño total del módulo o los módulos de memoria instalados por canal debe ser el mismo (DIMM_A1 + DIMM_A2 = DIMM_B1 + DIMM_B2).
- Instale siempre DIMM con la misma latencia CAS. Para una compatibilidad óptima, se recomienda que obtenga módulos de memoria del mismo proveedor. Visite el sitio web de ASUS para obtener la lista de Proveedores cualificados.
- El sistema puede que detecte un poco menos de 8 GB de memoria de sistema cuando se instalan cuatro módulos de memoria DDR de 2 GB debido a la asignación de recursos al juego de chips.
- Esta placa base no admite módulos de memoria hechos de 128Mb chips ni de doble cara x16.



Notas importantes sobre limitaciones en memoria

- Debido a limitaciones del Chipset, ésta placa madre solo soporta hasta 8GB en los Sistemas Operativos listados a continuación. Puede instalar un máximo de un DIMMs de 2 GB en cada zócalo, pero sólo módulos de 2GB de densidad DDR2-533 están disponibles para ésta configuración.

32-bit	64-bit
Windows® 2000 Advanced Server Windows® Server 2003 Enterprise Edition	Windows® Server 2003 Standard x64 Edition Windows® XP Professional x64 Edition Windows® Server 2003 Enterprise x64 Edition

- Algunos módulos DIMM DDR2-667 antiguos podrían no incluir On-Die-Termination (ODT) de Intel®. Si éste es el caso el modulo será degradado a DDR2-533. Si esto ocurre, contacte su punto de venta para comprobar el valor ODT.

4. Información de la BIOS

La Flash ROM de la placa base contiene la BIOS. Puede actualizar la información de la BIOS o configurar los parámetros utilizando la utilidad Configuración de la BIOS. Las pantallas de la BIOS incluyen teclas de navegación y una breve ayuda en línea para guiarle. Si encuentra algún problema con el sistema o si el sistema se vuelve inestable tras cambiar la configuración, cargue los valores de configuración predeterminados. Consulte el Capítulo 4 de la guía de usuario para obtener información detallada sobre la BIOS. Visite el sitio web ASUS (www.asus.com) para obtener actualizaciones.

Para entrar en la Configuración al inicio:

Pulse <Suprimir> durante la comprobación inicial (Power-On Self Test, POST). Si no lo hace, POST continuará con las pruebas de rutina.

Para entrar en la Configuración tras el POST:

- Reinicie el sistema pulsando <Ctrl> + <Alt> + <Supr.> y, a continuación, pulse <Suprimir> durante el POST, o
- Pulse el botón de reinicio del chasis y, a continuación, pulse <Suprimir> durante el POST, o
- Apague el sistema y vuelva a encenderlo y pulse <Suprimir> durante el POST

Para actualizar la BIOS con AFUDOS:

Inicie el sistema desde un disquete que contenga, el último archivo de la BIOS. En el símbolo de raíz, escriba `afudos /i<filename.rom>` y pulse Intro. Reinicie el sistema cuando se haya completado la actualización.

Para actualizar la BIOS con ASUS EZ Flash:

Inicie el sistema y pulse <Alt>-<F2> durante el POST para ejecutar EZ Flash. Introduzca un disquete que contenga el último archivo de la BIOS. EZ Flash realizará el proceso de actualización de la BIOS y reiniciará automáticamente el sistema cuando haya terminado.

Para recuperar la BIOS con CrashFree BIOS 2:

Inicie el sistema. Si la BIOS está dañada, la herramienta de recuperación CrashFree BIOS 2 buscará un disquete o un CD para recuperar la BIOS. Introduzca el CD de ayuda de la placa base o un disquete con el archivo original de la BIOS o el más reciente. Reinicie el sistema tras recuperar la BIOS.

5. Información del CD de software

Esta placa base admite los sistemas operativos (SO) Windows® 2000/2003 Server/XP. Instale siempre la versión más reciente del SO y las actualizaciones correspondientes para maximizar las funciones del hardware.

El CD que se suministra con la placa base contiene un útil software y varios controladores para mejorar las características de la placa base. Para comenzar a utilizar el CD, simplemente tiene que introducirlo en la unidad de CD-ROM. El CD mostrará automáticamente la pantalla de bienvenida y los menús de instalación si su equipo tiene activada la función de reproducción automática. Si la pantalla de bienvenida no aparece automáticamente, localice y haga doble clic sobre el archivo ASSETUP.EXE de la carpeta BIN del CD para mostrar los menús.

1. Схема системной платы

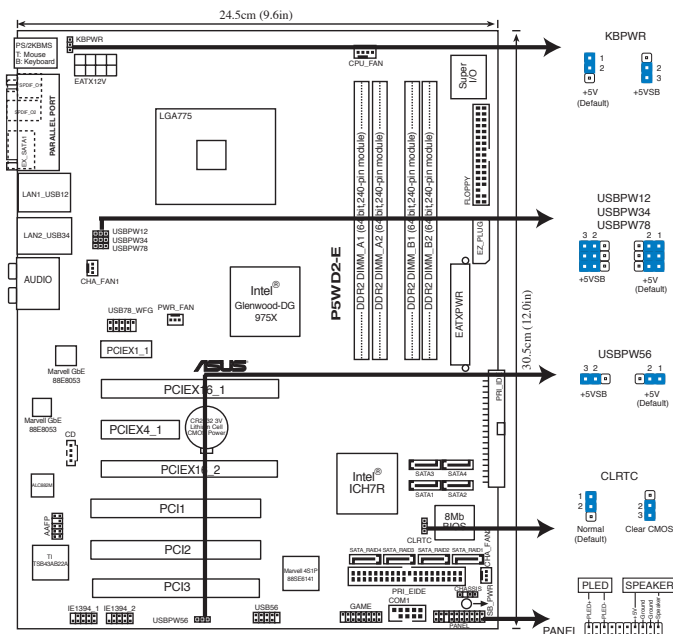

2. Установка процессора

Материнская плата поставляется с сокетом LGA775, предназначенным для процессоров Intel® Pentium® 4/Intel® Pentium® D и процессоров Intel следующего поколения, изготовленных по технологии 65 нм корпусе 775-land.

Для установки процессора:

Выполните следующие действия для установки процессора Intel® Pentium® 4 в 775-контактное гнездо:

1. Нажмите на удерживающий рычаг большим пальцем (A), затем перемещайте его влево (B) до тех пор, пока он не высвободится из-под фиксирующего язычка.

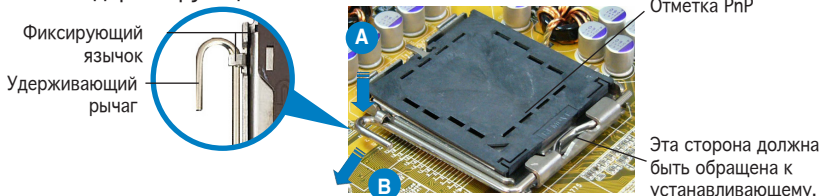

- Для предотвращения повреждения контактов разъема не удаляйте крышку PnP до начала установки ЦПУ.
- Для возврата товара сохраняйте упаковку.
- Гарантия на товар не распространяется на случай повреждения контактов разъема.

2. Поднимите рычаг в направлении, указанном стрелкой, до угла 135°.
3. Поднимите пластинку большим и указательным пальцами на угол 100° (А), затем выдавите крышку PnP из окна пластинки (В).
4. Расположите ЦПУ над гнездом, убедившись, что золотой треугольник располагается над нижним левым углом гнезда ЦПУ. Ключевой элемент гнезда должен соответствовать вырезу на ЦПУ.
5. Закройте пластинку (А), затем нажимайте на рычаг (В), пока он не окажется под фиксирующим выступом.

3. Системная память

Вы можете установить модули не буферизованной памяти DDR2 с проверкой четности и без нее объемом 256МБ, 512МБ, 1ГБ или 2ГБ.



- На материнских платах с двухканальной организацией памяти общий объем модулей памяти каждого канала должен совпадать ($\text{DIMM_A1} + \text{DIMM_A2} = \text{DIMM_B1} + \text{DIMM_B2}$).
- Всегда используйте модули памяти DIMM с одинаковой задержкой строба адреса столбца (CAS latency). Для лучшей совместимости рекомендуется использовать модули памяти одного производителя. Список рекомендованных производителей модулей памяти располагается на Веб-узле ASUS.
- При установке четырех модулей памяти по 2 Гбайт каждый система может обнаружить чуть менее 8 Гбайт системной памяти: это связано с распределением ресурсов набора микросхем.
- Эта материнская плата не поддерживает модули памяти объемом 128 Мб, так же как и 2х-сторонние 16х-чиповые модули памяти.



Важные замечания по ограничению памяти

- Из-за ограничений чипсета, эта материнская плата поддерживает только до 8Гб оперативной памяти в операционных системах, перечисленных ниже. Максимально вы можете установить модули DIMM по 2 Гб в каждый слот, для этой конфигурации подходят только модули DDR2-533 объемом 2 Гб.

32-бит	64-бит
Windows® 2000 Advanced Server Windows® Server 2003 Enterprise Edition	Windows® Server 2003 Standard x64 Edition Windows® XP Professional x64 Edition Windows® Server 2003 Enterprise x64 Edition

- Некоторые старые модули DDR2-667 могут не соответствовать требованию Intel® к встроенной внутрикристалльной терминации (ODT) и будут работать на пониженной частоте как DDR2-533. В этом случае обратитесь к вашему поставщику памяти для проверки ODT.

4. Базовая система ввода/вывода (BIOS)

BIOS записан в микросхеме энергонезависимой памяти, находящейся на системной плате. Используя утилиту настройки BIOS можно настроить или обновить BIOS. Экраны BIOS содержат кнопки навигации и краткую справку. Если после изменения настроек BIOS система стала работать нестабильно, восстановите настройки по умолчанию (Setup Defaults). Подробное описание базовой системы ввода/вывода BIOS см. в разделе 4 руководства пользователя. Обновления можно найти на веб-сайте компании ASUS (www.asus.com).

Чтобы войти в режим настройки при загрузке системы:

нажмите на клавишу Delete во время выполнения системой программы самотестирования (POST). Если не нажимать на клавишу Delete, то продолжится выполнение программы самотестирования.

Чтобы войти в режим настройки после завершения выполнения программы самотестирования (POST):

- перезагрузите систему, используя клавиши Ctrl + Alt + Delete, затем нажмите на клавишу Delete во время выполнения программы самотестирования или
- нажмите на кнопку reset (сброс) на корпусе, затем нажмите на клавишу Delete во время выполнения программы самотестирования
- выключите и снова включите систему, затем нажмите на клавишу Delete во время выполнения программы самотестирования

Для обновления BIOS с помощью AFUDOS:

Загрузите систему с дискеты, на которой содержится последняя версия BIOS. В командной строке DOS введите `afudos /i<filename.rom>` и нажмите Enter. После завершения обновления перезапустите систему.

Для обновления BIOS с ASUS EZ Flash:

Загрузите систему и нажмите Alt-F2 в то время как программа самотестирования будет запускать EZ Flash. Вставьте дискету, на которой содержится последняя версия BIOS. EZ Flash выполнит обновление BIOS и автоматически перезагрузит систему.

Для восстановления BIOS с помощью CrashFree BIOS 2:

Загрузите систему. Если BIOS поврежден, программа автовосстановления CrashFree BIOS 2 проверит наличие дискеты или компакт-диска для восстановления BIOS. Вставьте компакт-диск или дискету со средствами поддержки для системной платы, на которой содержится первоначальная или последняя версия BIOS. Перегрузите систему после восстановления BIOS.

5. Информация о компакт-диске с ПО

Данная системная плата поддерживается операционными системами Windows® 2000/2003 Server/XP. Рекомендуется устанавливать наиболее новые операционные системы и соответствующие обновления для полноценного использования возможностей аппаратного обеспечения.

Компакт-диск, поставляемый вместе с системной платой, содержит полезные программы и утилиты, расширяющие возможности системной платы. Чтобы начать работу с этим компакт-диском, вставьте его в привод CD-ROM. Автоматически запустится экран приветствия и установочное меню (если функция Автозапуск включена). Если экран приветствия не появился автоматически, для его отображения найдите и запустите файл ASSETUP.EXE, находящийся в каталоге BIN на компакт-диске.

1. Disposição da placa-principal

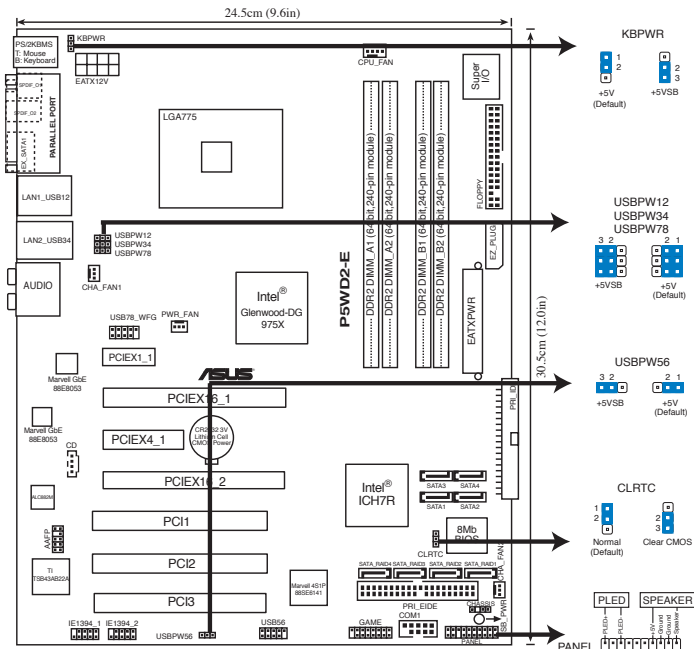

2. Instalação da CPU

A placa principal inclui um socket LGA775 concebido para o Intel® Pentium® 4/Intel® Pentium® D e para a próxima geração de processadores de 65 nm da Intel que fazem parte do pacote 775-Land.

Siga estas etapas para instalar um processador Intel® Pentium® 4 no socket 775.

1. Exerça pressão sobre a alavanca com o seu polegar (A) e de seguida mova-a para a esquerda (B) até ficar liberta da patilha de fixação.

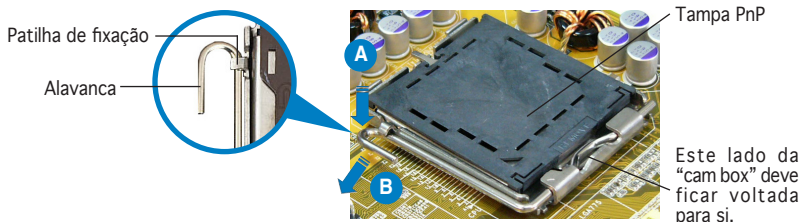

- Para evitar danificar os pinos do socket, não remova a tampa PnP a não ser que esteja a instalar uma CPU.
- Guarde a tampa, caso seja necessário devolver o produto.
- A garantia do produto não cobre danos ao nível dos pinos do socket.

2. Levante a alavanca na direcção indicada pela seta e num ângulo de 135°.
3. Levante o prato de carregamento com o polegar e indicador num ângulo de 100° (A), de seguida empurre a tampa PnP através da janela do prato de carregamento para a remover (B).
4. Posicione a CPU por cima do socket, certificando-se de que o triângulo dourado está no canto inferior esquerdo do socket. A chave de alinhamento do socket deve encaixar no entalhe existente na CPU.
5. Feche o prato de carregamento (A), de seguida exerça pressão sobre a alavanca de carregamento (B) até esta encaixar com um estalido na patilha de fixação.

3. Memória do sistema

Poderá instalar 256Mb, 512MB, 1GB e 2GB unbuffered ECC e não-ECC DDR2 DIMMs nos sockets DIMM utilizando as configurações de memória presentes nesta secção.



- Para uma configuração de canal duplo, o tamanho total do(s) módulo(s) de memória instalado(s) por canal deve ser igual (DIMM_A1 + DIMM_A2 = DIMM_B1 + DIMM_B2).
- Instale sempre DIMMs com a mesma latência CAS. Para uma óptima compatibilidade, recomendamos-lhe a obtenção de módulos de memória junto do mesmo vendedor. Visite o web site da ASUS para consultar a lista de Vendedores Aprovados.
- O sistema pode detectar uma capacidade de memória ao nível do sistema ligeiramente inferior a 8 GB após instalação dos quatro módulos de memória DDR de 2 GB, isto deve-se à atribuição de recursos ao nível do chipset.
- Esta placa-principal não suporta módulos de memória compostos por chips de 128 Mb ou módulos de memória de dupla face x16.



Notas importantes acerca das limitações da memória

- Devido às limitações do chipset, esta placa principal apenas consegue suportar um máximo de 8 GB nos sistemas operativos listados em baixo. Pode instalar DIMMs com um máximo de 2 GB em cada ranhura, mas apenas os módulos de memória DDR2-533 de 2 GB estão disponíveis para esta configuração.

32-bit	64-bit
Windows® 2000 Advanced Server Windows® Server 2003 Enterprise Edition	Windows® Server 2003 Standard x64 Edition Windows® XP Professional x64 Edition Windows® Server 2003 Enterprise x64 Edition

- Alguns módulos de memória DIMM DDR2-667 mais antigos podem não satisfazer os requisitos da tecnologia On Die Termination (ODT) da Intel® sofrendo uma desactualização automática para a especificação DDR2-533. Se tal acontecer, contacte a pessoa que lhe vendeu a memória para se certificar da compatibilidade com a tecnologia ODT.

4. Informação da BIOS

A memória ROM Flash existente na placa-principal contém a BIOS. Pode actualizar a informação da BIOS ou configurar os seus parâmetros utilizando o utilitário de configuração da BIOS. Os ecrãs da BIOS incluem teclas de navegação e uma breve ajuda online que lhe servirão de guia. Se se deparar com problemas ao nível do sistema, ou se o sistema ficar instável após alteração das definições, carregue as predefinições de configuração. Consulte o Capítulo 4 do Guia do utilizador para mais informações sobre a BIOS. Visite o web site da ASUS (www.asus.com) para obter as actualizações.

Para aceder ao utilitário de configuração aquando do arranque: Prima a tecla <Delete> durante a rotina POST (Power-On Self Test). Se não premir a tecla <Delete>, a rotina POST prossegue com as suas rotinas de teste.

Para aceder ao utilitário de configuração após a rotina POST:

- Reinicie o sistema premindo as teclas <Ctrl> + <Alt> + <Delete>, de seguida prima a tecla <Delete> durante a rotina POST, ou
- Prima o botão Reiniciar existente no chassis, de seguida prima a tecla <Delete> durante a rotina POST, ou
- Desligue o sistema e volte a ligá-lo, de seguida prima a tecla <Delete> durante a rotina POST

Para actualizar a BIOS com o AFUDOS:

Proceda ao arranque do sistema a partir de uma disquete que contenha o mais recente ficheiros da BIOS. Na linha de comandos do DOS, digite `afudos/<filename.rom>` e prima a tecla Enter. Reinicie o sistema após conclusão da actualização.

Para actualizar a BIOS com o ASUS EZ Flash:

Proceda ao arranque do sistema e prima <Alt>-<F2> durante a rotina POST para abrir o EZ Flash. Introduza uma disquete que contenha o mais recente ficheiro da BIOS. O EZ Flash procede à actualização da BIOS e reinicia o sistema automaticamente após concluída a operação.

Para recuperar a BIOS com o CrashFree BIOS 2:

Proceda ao arranque do sistema. Se a BIOS estiver corrompida, a ferramenta de recuperação automática do CrashFree BIOS 2 verifica se existe uma disquete ou CD a partir do qual possa restaurar a BIOS. Introduza o CD da placa-principal, ou uma disquete que contenha o ficheiro da BIOS original ou o mais recente. Proceda ao arranque do sistema após recuperação da BIOS.

5. Informação do CD de suporte ao software

Esta placa-principal suporta o sistema operativo Windows® 2000/2003 Server/XP. Instale sempre a versão mais recente do sistema operativo e respectivas actualizações para que possa maximizar as capacidades do seu hardware.

O CD de suporte que acompanha a placa-principal contém software útil e vários controladores que melhoram as capacidades da placa-principal. Para utilizar o CD de suporte, basta introduzi-lo na unidade de CD-ROM. O CD apresenta automaticamente o ecrã de boas-vindas e os menus de instalação caso a função de execução automática esteja activada no computador. Se o ecrã de boas-vindas não aparecer automaticamente, procure e faça um duplo clique sobre o ficheiro ASSETUP.EXE existente na pasta BIN do CD de suporte para poder aceder aos menus.

1. Układ płyty głównej

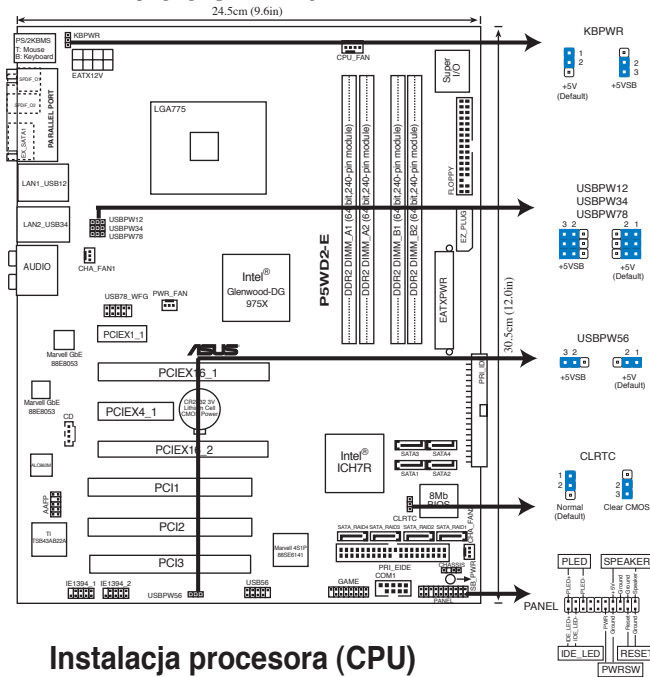

2. Instalacja procesora (CPU)

Płyta główna jest dostarczana z wmontowanym gniazdem LGA775 przeznaczonym do procesorów Intel® Pentium® 4/Intel® Pentium® D oraz do procesorów Intel następnej generacji wykonanych w technologii 65nm do montażu w gnieździe 775-land.

Wykonaj podane czynności w celu instalacji procesora Intel® Pentium® 4 w gnieździe 775-land.

1. Naciśnij kciukiem dźwignię ładowania (A), następnie przesuń dźwignię w lewo (B), aż do jej zwolnienia z zatrzasku przytrzymujący.

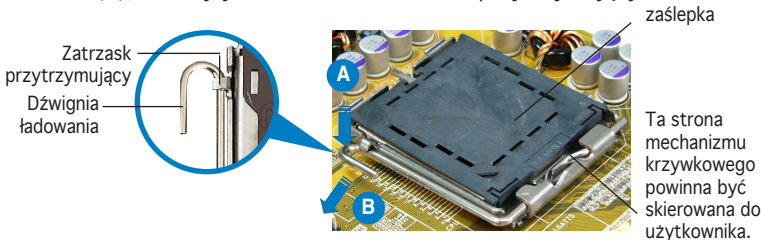

- Aby zapobiec uszkodzeniu styków gniazda, nie należy zdejmować pokrywy PnP przed instalacją procesora (CPU).
- Pokrywę należy zachować na wypadek zwrotu produktu.
- Gwarancja produktu nie pokrywa uszkodzeń styków gniazda.

2. Podnieś dźwignię ładowania w kierunku wskazanym strzałką pod kątem 135°.
3. Unieś kciukiem i palcem wskazującym płytę ładowania pod kątem 100° (A), a następnie pchnij pokrywę PnP z okna płyty ładowania w celu jej wyjęcia (B).
4. Ustaw procesor nad gniazdem, upewniając się, że znak złotego trójkąta znajduje się w lewym, dolnym rogu gniazda. Wypust w gnieździe powinien pasować do nacięcia na procesorze.
5. Zamknij płytę ładowania (A), a następnie naciśnij dźwignię ładowania (B), aż do jej zatrzaśnięcia w zatrzasku przytrzymującym.

3. Pamięć systemowa

W gniazdach DIMM można zainstalować, z wykorzystaniem opisanych w tej części procedur konfiguracji, nie buforowane moduły pamięci DDR2 ECC oraz non-ECC o wielkości 256MB, 512MB, 1GB oraz 2GB.



- Przy konfiguracji dual-channel (dwa kanały), łączny rozmiar modułu(w) pamięci zainstalowanych w każdym z kanałów, musi być taki sam (DIMM_A1 + DIMM_A2 = DIMM_B1 + DIMM_B2).
- Należy zawsze instalować moduły DIMM o tym czasie opóźnienia (CAS latency). Dla uzyskania optymalnej zgodności, zaleca się stosowanie modułów pamięci od tego samego dostawcy. Lista certyfikowanych dostawców (Qualified Vendors List) znajduje się na stronie sieci web firmy ASUS.
- Po zainstalowaniu czterech 2 GB modułów pamięci DDR2, system może wykrywać mniej niż 8 GB pamięci systemowej, co wynika z alokacji zasobów chipsetu.
- Ta płyta główna nie obsługuje modułów pamięci wykonanych z chipów 128 Mb lub modułów dwustronnych x16.



Ważne uwagi dotyczące ograniczenia pamięci

- Z powodu ograniczeń chipsetu, ta płyta główna może obsługiwać wyłącznie do 8 GB pamięci w wymienionych poniżej systemach operacyjnych. W każdym gnieździe można zainstalować maksymalnie 2 GB pamięci DIMM, ale działanie takiej konfiguracji umożliwiają wyłącznie 2 GB moduły DDR2-533.

32-bitowe	64-bitowe
Windows® 2000 Advanced Server Windows® Server 2003 Enterprise Edition	Windows® Server 2003 Standard x64 Edition Windows® XP Professional x64 Edition Windows® Server 2003 Enterprise x64 Edition

- Niektóre starsze wersje modułów DIMM DDR2-667 mogą nie odpowiadać wymaganiom technologii Intel® On-Die Termination (ODT) i zostaną automatycznie ustawione jako moduły DDR2-533. W takim przypadku należy skontaktować się z dostawcą pamięci w celu sprawdzenia wartości ODT.

4. Informacje dotyczące BIOS

Pamięć Flash ROM na płycie głównej zawiera BIOS. Informacje, które zawiera BIOS można zaktualizować poprzez konfigurację parametrów programu narzędziowego do konfiguracji BIOS (BIOS Setup utility). Ekran programu BIOS zawiera przyciski nawigacji i krótkie informacje pomocy. Jeśli po wykonaniu zmian wystąpią problemy z systemem lub, jeśli system stanie się niestabilny należy załadować Domyślne ustawienia (Setup Defaults). Szczegółowe informacje dotyczące BIOS zawiera Rozdział 4 podręcznika użytkownika. Aktualizacje można uzyskać na stronie sieci web firmy ASUS (www.asus.com).

Aby uruchomić program konfiguracji przy starcie:

Naciśnij <Delete> podczas wykonywania testu POST (Power-On Self Test [Test automatyczny po włączeniu zasilania]). Jeśli nie zostanie naciśnięty klawisz <Delete>, będzie kontynuowane działanie testu POST.

Aby uruchomić program konfiguracji po wykonaniu testu POST:

- Zrestartuj system poprzez naciśnięcie <Ctrl> + <Alt> + <Delete>, a następnie naciśnij <Delete> podczas testu POST lub
- Naciśnij przycisk reset na obudowie, a następnie naciśnij <Delete> podczas testu POST lub
- Wyłącz i włącz ponownie system, a następnie naciśnij <Delete> podczas testu POST

Aktualizacja BIOS poprzez AFUDOS:

Uruchom system z dyskietyki elastycznej zawierającej najnowszy plik BIOS. W ścieżce poleceń DOS, wpisz **afudos /i<filename.rom>** i naciśnij Enter. Po zakończeniu aktualizacji, uruchom ponownie system.

Aktualizacja BIOS poprzez ASUS EZ Flash:

Uruchom system i naciśnij <Alt>-<F2> podczas testu POST w celu uruchomienia EZ Flash. Włóż do napędu dyskietykę elastyczną zawierającą najnowszy plik BIOS. EZ Flash przeprowadzi proces aktualizacji BIOS i po zakończeniu automatycznie ponownie uruchomi system.

Przywracanie BIOS poprzez CrashFree BIOS 2:

Uruchom system. Jeśli BIOS jest uszkodzony, narzędzie automatycznego przywracania CrashFree BIOS 2 sprawdzi zawartość dyskietyki elastycznej lub dysku CD w celu przywrócenia BIOS. Wstaw do napędu pomocniczy dysk CD lub dyskietykę elastyczną, z oryginalnym lub najnowszym plikiem BIOS. Po przywróceniu BIOS, uruchom ponownie system.

5. Informacje dotyczące programów napomocniczym dysku CD

Ta płyta główna obsługuje systemy operacyjne Windows® 2000/2003 Server/XP. Dla maksymalnego wykorzystania funkcji sprzętu należy zawsze instalować najnowszą wersję systemu operacyjnego i przeprowadzić odpowiednie aktualizacje.

Pomocniczy dysk CD dostarczony z płytą główną, zawiera użyteczne oprogramowanie i kilka sterowników, które zwiększają możliwości wykorzystania funkcji płyty głównej. W celu rozpoczęcia korzystania z pomocniczego dysku CD należy włożyć dysk CD do napędu CD-ROM. Jeśli w komputerze włączona jest funkcja Autostart, zostanie automatycznie wyświetlony ekran powitalny dysku CD i menu instalacji. Jeśli ekran powitalny nie zostanie wyświetlony automatycznie w celu wyświetlenia menu należy odszukać i kliknąć dwukrotnie plik ASSETUP.EXE w folderze BIN pomocniczego dysku CD.

1. Rozvržení základní desky

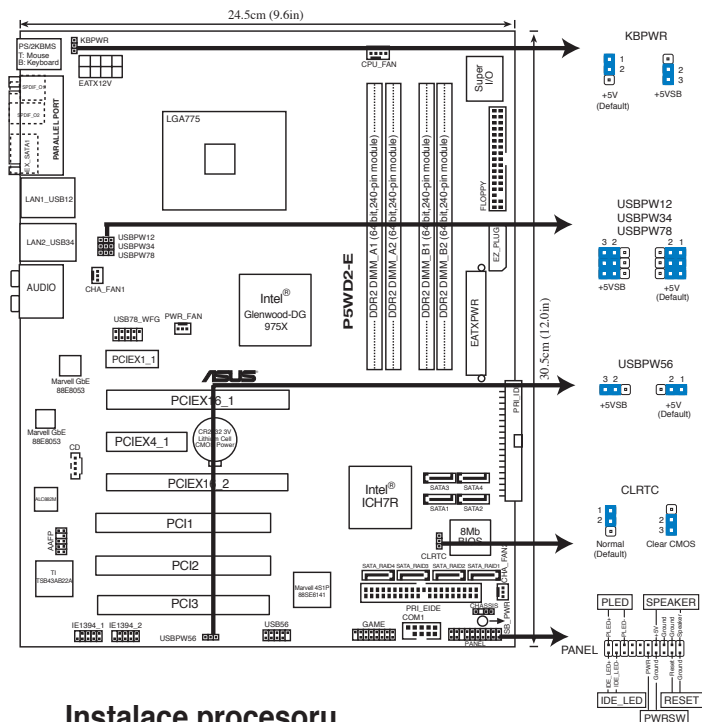

2. Instalace procesoru

Tato základní deska je vybavena patičí LGA775 s technologií povrchové montáže, která je určena pro procesor Intel® Pentium® 4/Intel® Pentium® D a pro novou generaci procesorů Intel 65nm v sadě 775-LAND.

Tyto pokyny slouží k instalaci procesoru Intel® Pentium® 4 v sadě 775-LAND.

1. Palcem stiskněte zaváděcí páčku (A) a posuňte ji doleva (B) tak, aby byla uvolněna z pojistky.

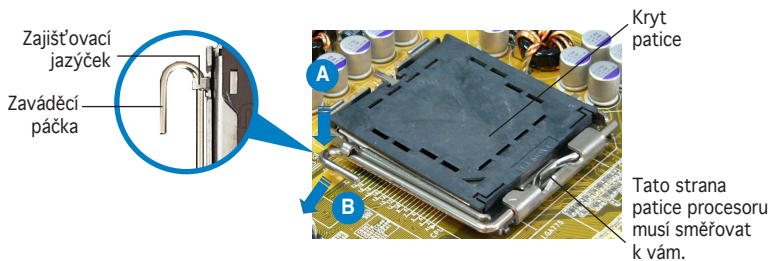

- Aby nedošlo k poškození kolíků patice, sejměte kryt patice až při instalaci procesoru.
- Kryt patice uschovejte pro případ vrácení produktu.
- Záruka na produkt se nevztahuje na poškozené kolíky patice.

2. Zvedněte zaváděcí páčku ve směru šipky do úhlu 135°.
3. Zvedněte zaváděcí desku palcem a ukazovákem do úhlu 100° (A) a potom zatlačením na kryt patice z okénka zaváděcí desky vyjměte (B).
4. Umístěte procesor nad patičí tak, aby se zlatý trojúhelník nacházel v levém dolním rohu patice. Orientační výstupek patice musí zapadnout do drážky na procesoru.
5. Zavřete patiči přesunutím zaváděcí páčky směrem dolů (A) a potom stiskněte zaváděcí páčku (B) tak, aby zaklapla do pojistky (zajišťovací jazyček)..

3. Systémová paměť

Podle konfigurací paměti uvedených v této části můžete do patič DIMM nainstalovat paměťové moduly DDR2 DIMM bez vyrovnávací paměti a s/bez korekce chyb o kapacitě 256 MB, 512 MB, 1 GB a 2 GB.



- V případě dvojkánalové konfigurace musí být celková velikost paměťových modulů nainstalovaných na kanál stejná (DIMM_A1 + DIMM_A2 = DIMM_B1 + DIMM_B2).
- Vždy instalujte moduly DIMM se stejnou čekací dobou CAS. Pro zajištění optimální kompatibility doporučujeme zakoupit všechny paměťové moduly od stejného výrobce. Seznam kvalifikovaných prodejců je k dispozici na webu společnosti ASUS.
- Po nainstalování čtyř paměťových modulů 2GB DDR2 může vzhledem k alokaci prostředků čipové sady systém rozpoznat o něco méně, než 8 GB systémové paměti.
- Tato základní deska nepodporuje paměťové moduly tvořené čipy 128 Mb ani oboustranné paměťové moduly x16.



Důležité poznámky k paměťovým omezením

- Vzhledem k omezení čipové sady může tato základní deska v níže uvedených operačních systémech podporovat pouze 8 GB. Do každé patice můžete nainstalovat paměťový modul DIMM o kapacitě maximálně 2 GB, ale pro tuto konfiguraci jsou k dispozici pouze moduly DDR2-533 s kapacitou 2 GB.

32bitové	64bitové
Windows® 2000 Advanced Server Windows® Server 2003 Enterprise Edition	Windows® Server 2003 Standard x64 Edition Windows® XP Professional x64 Edition Windows® Server 2003 Enterprise x64 Edition

- Některé starší verze paměťových modulů DIMM DDR2-667 nemusí odpovídat požadavku ODT (On-Die-Termination) Intel® a automaticky sníží výkon odpovídající DDR2-533. V takovém případě kontaktujte prodejce paměti a požádejte ho, aby zkontroloval hodnotu ODT.

4. Informace systému BIOS

Paměť Flash ROM na základní desce obsahuje systém BIOS. Pomocí obslužného nástroje BIOS Setup můžete aktualizovat informace systému nebo konfigurovat jeho parametry. Obrazovka systému BIOS obsahuje navigační klávesy a stručnou nápovědu online, která vás provede nastavením. Setkáte-li se s problémy se systémem nebo pokud se systém po změně nastavení stane nestabilní, obnovte výchozí nastavení. Podrobné informace o systému BIOS najdete v Kapitole 4 této uživatelské příručky. Aktualizace systému jsou k dispozici na webu společnosti ASUS (www.asus.com).

Vstup do nastavení systému BIOS při spuštění:

Během automatického testu po spuštění počítače (POST) stiskněte klávesu <Delete>. Pokud klávesu <Delete> nestisknete, test POST bude pokračovat v testovacích rutinách.

Vstup do nastavení systému BIOS po dokončení testu POST:

- Stisknutím kláves <Ctrl> + <Alt> + <Delete> restartujte počítač a potom během testu POST stiskněte klávesu <Delete>; nebo
- Stiskněte resetovací tlačítko na skříně počítače a potom během testu POST stiskněte klávesu <Delete>; nebo
- Počítač vypněte a znovu zapněte a potom během testu POST stiskněte klávesu <Delete>.

Aktualizace systému BIOS pomocí programu AFUDOS:

Spustěte počítač z diskety, která obsahuje nejnovější soubor systému BIOS. V příkazovém řádku MS-DOS zadejte příkaz **afudos /i-znázvevsouboru.rom** a stiskněte klávesu Enter. Po dokončení aktualizace restartujte počítač.

Aktualizace systému BIOS pomocí programu ASUS EZ Flash:

Spustěte počítač a během testu POST stisknutím kláves <Alt>-<F2> spustěte program EZ Flash. Vložte disketu s nejnovějším souborem systému BIOS. Program EZ Flash zaktualizuje systém BIOS a po dokončení automaticky restartuje počítač.

Obnovení systému BIOS pomocí nástroje CrashFree BIOS 2:

Spustěte počítač. Pokud je systém BIOS poškozen, nástroj pro automatické obnovení CrashFree BIOS 2 vyhledá disketu nebo disk CD, ze kterého systém BIOS obnoví. Vložte instalační CD základní desky nebo disketu s původním nebo nejaktuálnějším souborem systému BIOS. Po obnovení systému BIOS restartujte počítač.

5. Informace o disku CD s podpůrným softwarem

Tato základní deska podporuje operační systém Windows® 2000/2003 Server/XP. Aby bylo možné maximálně využívat možností tohoto hardwaru, vždy nainstalujte nejnovější verzi operačního systému a příslušné aktualizace.

Podpůrný disk CD, který byl dodán s touto základní deskou, obsahuje užitečný software a ovladače několika nástrojů, které rozšiřují možnosti desky. Chcete-li CD s podpůrnými programy, vložte jej do jednotky CD-ROM. Je-li v počítači povoleno automatické spouštění disků CD-ROM, automaticky se zobrazí uvítací obrazovka a nabídky instalací. Pokud se uvítací obrazovka nezobrazí automaticky, v složce BIN na CD s podpůrnými programy vyhledejte a poklepejte na soubor ASSETUP.EXE.

1. Az alaplap felépítése

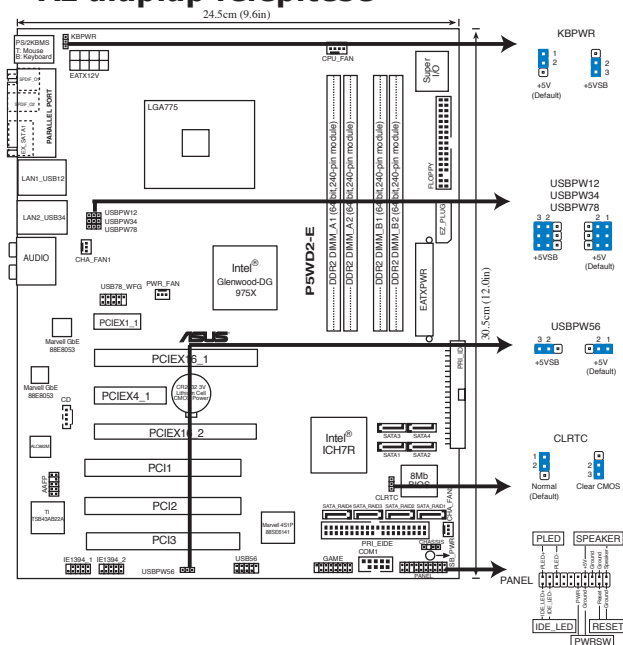

- **Figyelmeztetés:** RAM modulok illetve egyéb komponensek be- és kiszérése előtt teljesen áramtalanítsa a rendszert a tápkábel kihúzásával. Amennyiben ezt nem teszi meg, az alaplap és a komponensek komolyan megsérülhetnek.

2. A CPU beszerelése

Az alaplap felületi szerelésű LGA775 foglalattal van ellátva amelyet Intel® Pentium® 4/Intel® Pentium® D és az Intel következő generációs 65nm processzorához terveztek a 775-land csomagban.

Az Intel® Pentium® 4 processzor (CPU) beszereléséhez kövesse az alábbi lépéseket:

1. Keresse meg az alaplapon a 775 tús CPU-foglalatot.
2. Nyomja le a rögzítőkart a hüvelykujjával (A), majd mozgítsa el balra (B), hogy kiszabaduljon a rögzítőfül alól.

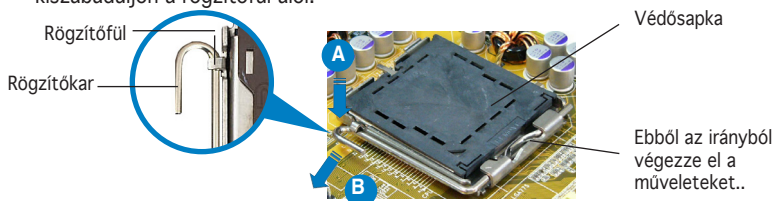

- A foglalat védelme érdekében csak közvetlenül a processzor behelyezése előtt távolítsa el a foglalat védősapkáját.
- Órizzze meg a foglalat védősapkáját a processzor esetleges későbbi eltávolításának esetére.
- A foglalat tüneke sérüléseire nem terjed ki a termékgarancia.

- Hajtsa fel 135°-os szögben a rögzítőkart.
- Hajtsa fel a processzor rögzítőtálcáját 100°-os szögben, majd pattintsa ki a foglalat védősapkáját.
- Helyezze a processzort a foglalatra úgy, hogy a CPU megjelölt sarka és a rögzítőkar töve egymás fölött legyenek (a megjelölt irányból nézve a bal alsó sarokban). Helyes elhelyezés esetén a foglalon lévő kiugrásnak illeszkednie kell a processzoron található bevágásba.
- Ha a CPU benne van a foglalatban, hajtsa le a rögzítőtálcát, majd hajtsa le a rögzítőkart és húzza be a foglalat oldalán lévő rögzítőfül alá.

3. Rendszermemória

Az alaplalba 256 MB, 512 MB, 1 GB és 2 GB méretű unbuffered ECC/non-ECC DDR2 RAM modulokat szerelhet az alábbi útmutatónak megfelelően.



- Kétcsatornás üzemmódhoz a két csatornán található memóriák összegének meg kell egyeznie ($\text{DIMM_A1} + \text{DIMM_A2} = \text{DIMM_B1} + \text{DIMM_B2}$).
- Mindig azonos CAS késleltetésű modulokat használjon. Az optimális teljesítmény érdekében javasoljuk, hogy azonos gyártótól szerezze be az összes DDR2 RAM modulját. Az alaplal által hivatalosan támogatott gyártók és modulok listájához (QVL) látogasson el az ASUS weboldalára: www.asus.com.
- Ha 4 db 2 GB méretű DDR2 modult szerelt az alaplalba, a rendszer esetleg 8 GB-nál kevesebb memóriát érzékel az alaplapi chipset korlátai miatt.
- Ez az alaplal nem támogatja a 128Mbit chipekkel szerelt és a kétoldalas x16 típusú memóriamodulokat.



Fontos megjegyzések a rendszermemóriákhoz:

- Az alaplapi chipset korlátai miatt ez az alaplal csak az alábbi operációs rendszerekkel (OS) képes legfeljebb 8 GB memóriát kezelni. Az egyes foglalatokba legfeljebb 2 GB-os DDR2-modulokat szerelhet, a maximális 8 GB-ot pedig legfeljebb 533 MHz-es DDR2 modulokkal érheti el.

32 bites OS	64 bites OS
Windows® 2000 Advanced Server Windows® Server 2003 Enterprise Edition	Windows® Server 2003 Standard x64 Edition Windows® XP Professional x64 Edition Windows® Server 2003 Enterprise x64 Edition

- Némely régebbi 667 MHz-es DDR2 modul nem kompatibilis az Intel® On-Die Termination (ODT) előírásaival, és ezért legfeljebb 533 MHz-en fut működni. A memóriamodulok ODT értékeivel kapcsolatban keresse meg a memóriamodulok gyártóját.

4. BIOS információk

Az alaplap BIOS-át az alaplapon található Flash ROM chip tartalmazza. A BIOS-jellemzőket a BIOS Setup segédprogramon keresztül állíthatja. A BIOS Setup beépített súgóval (Help) is rendelkezik. Amennyiben a rendszer instabillá válna, vagy más rendszerproblémákat észlel a BIOS beállítások megváltoztatása után, töltsse vissza az alapértelmezett értékeket (Load BIOS/Setup Defaults). A BIOS Setup részletes leírását a Felhasználói kézikönyv 4. fejezetében találja. Az elérhető BIOS frissítésekhez látogassa meg az ASUS weboldalát: www.asus.com.

Belépés a BIOS Setup-ba rendszerinduláskor:

Nyomja meg a **<Delete>** gombot a rendszer indulásakor POST (Power-On Self Test – Induláskori Önellenorzés) közben. Ha nem nyomja meg a **<Delete>** gombot, a POST folytatja tesztelési eljárásait, és elindul az operációs rendszer.

Belépés a BIOS Setup-ba POST után:

- Indítsa újra a számítógépet a **<CTRL>+<ALT>+<DELETE>** gombok lenyomásával, vagy
- Indítsa újra a számítógépet a számítógépen található RESET gombbal, vagy
- Kapcsolja ki, majd be a számítógépet, majd kövesse a „Belépés a BIOS Setup-ba rendszerinduláskor” bekezdésben található utasításokat.

A BIOS frissítése az AFUDOS program segítségével:

Helyezze be a legújabb BIOS-képfájlt tartalmazó AFUDOS kislemezt a floppy-meghajtóba, majd indítsa el a számítógépet. A DOS parancssor megjelenésekor írja be: **afudos /i <fájlnév.rom>**, ahol a **<fájlnév.rom>** a BIOS-képfájl neve. A frissítés befejezése után indítsa újra a számítógépet.

A BIOS frissítése az ASUS EZ Flash segítségével:

Helyezze be a legújabb BIOS-képfájlt tartalmazó kislemezt a floppy-meghajtóba, majd indítsa el a számítógépet. POST alatt nyomja meg az **<ALT>+<F2>** billentyűkombinációt, majd a megjelenő EZ Flash elvégzi a BIOS frissítését, és automatikusan újraindítja a rendszert.

A BIOS visszaállítása a CrashFree BIOS 2 segítségével:

A rendszer indulásakor a CrashFree BIOS 2 automatikusan ellenőrzi, hogy nem korrupt-e a BIOS. Ha korrupt, akkor a CrashFree BIOS 2 kislemezen vagy CD-n keresi a visszaállítandó BIOS-képfájlt. Helyezze be az alaplaphoz mellékelt támogató CD-t, vagy egy nem korrupt BIOS-képfájlt tartalmazó kislemezt. A visszaállítás után indítsa újra a számítógépet.

5. Mellékelt támogató CD információk

Ez az alaplap a Microsoft® Windows® 2000, 2003 Server és XP operációs rendszereket támogatja. A legjobb teljesítmény elérése érdekében rendszeresen frissítse operációs rendszerét és az illesztőprogramokat.

Az alaplaphoz mellékelt támogató CD hasznos szoftvereket, illesztő- és segédprogramokat tartalmaz, amelyekkel kihasználhatja az alaplap teljes képességeit. A támogató CD használatához helyezze a lemezt a CD-ROM meghajtóba Windows alatt. A CD automatikusan megjelenít egy üdvözlőképernyőt és a telepítési menüt, ha az Autorun funkció engedélyezve van. Amennyiben az üdvözlőképernyő nem jelenne meg, keresse meg és indítsa el a lemezen a BIN könyvtárban található ASSETUP.EXE nevű fájlt.

1. Схема на дънната платка

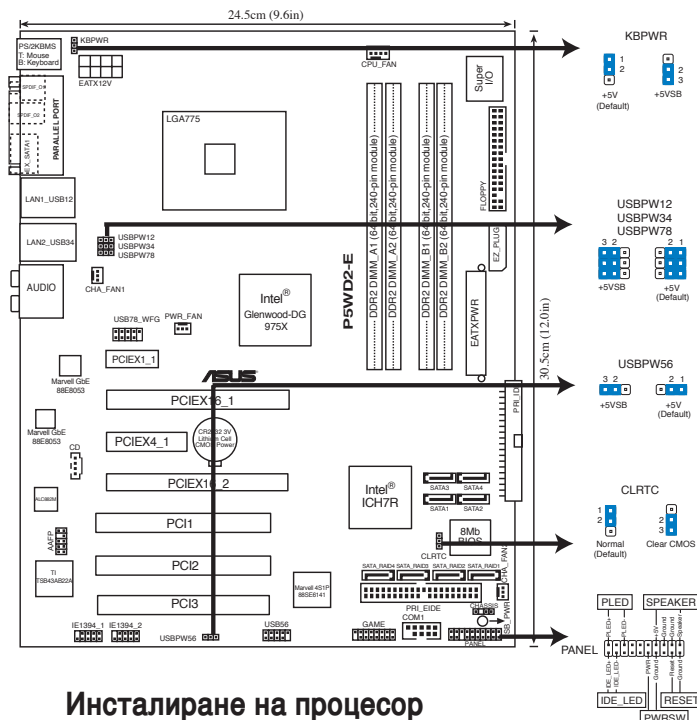

2. Инсталиране на процесор

Дънната платка разполага с LGA775 socket за повърхностен монтаж, проектиран за Intel® Pentium® 4/Intel® Pentium® D и следващото поколение процесори Intel 65nm в пакета 775-land.

Следвайте стъпките по-долу, за да инсталирате процесор Intel® Pentium® 4 в пакета 775-land.

1. Натиснете лостчето с палец (A), след което го преместете наляво (B), докато се освободи от държача.

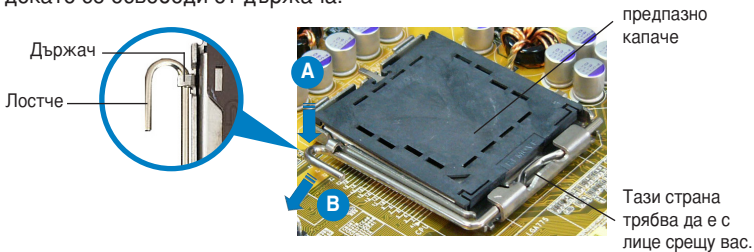

- За да предпазите пиновете на socketa от повреда, не премахвайте Предпазно капачета, освен ако не инсталирате процесор.
- Моля, запазете капачката за връщането на продукта.
- Гаранцията не обхваща повреда на пиновете на socketa.

2. Повдигнете лостчето по посока на стрелката под ъгъл от 135°.
3. Повдигнете носещата пластина с палец и показалец под ъгъл от 100°(A), след което избутайте предпазно капаче от прозорчето на носещата пластина, за да го извадите (B).
4. Позиционирайте процесора над сокета, като златистият триъгълник трябва да бъде в долния ляв ъгъл на сокета. Ключът за подравняване на сокета трябва да пасне в прореза на процесора.
5. Затворете носещата пластина (A), след което натиснете лостчето (B), докато щракне в държача.

3. Системна памет

Можете да инсталирате 256MB, 512MB, 1GB и 2GB небуферизирана ECC и не-ECC DDR2 DIMM в DIMM сокетите, като използвате конфигурациите в този раздел.



- При двуканална конфигурация общият размер на модулите на канал трябва да е еднакъв ($\text{DIMM_A1} + \text{DIMM_A2} = \text{DIMM_B1} + \text{DIMM_B2}$).
- Винаги инсталирайте DIMM с еднаква CAS латентност. За максимална съвместимост се препоръчва модулите да се закупят от един доставчик. Посетете уеб сайта на ASUS за Списък на оторизираните доставчици.
- Поради разпределението на ресурсите от чипсета системата може да открие системна памет, по-малко от 8 GB, когато сте инсталирали четири 2 GB DDR2 модула.
- Тази дънна платка не поддържа модули от 128 Mb чипове или двустранни x16 модули.



Важни бележки относно ограниченията на паметта

- Поради ограничения в чипсета тази дънна платка поддържа само до 8 GB с операционните системи, изброени по-долу. Можете да инсталирате максимум 2 GB DIMM във всеки слот, но само DDR2-533 2 GB модули са налични за тази конфигурация.

32-битови	64-битови
Windows® 2000 Advanced Server Windows® Server 2003 Enterprise Edition	Windows® Server 2003 Standard x64 Edition Windows® XP Professional x64 Edition Windows® Server 2003 Enterprise x64 Edition

- Някои стари версии DDR2-667 DIMM може да не отговарят на изискванията на 'On-Die-Termination (ODT) на Intel® и автоматично ще преминат на DDR2-533. Ако това се случи, свържете се с доставчика на паметта, за да проверите ODT стойността.

4. BIOS данни

Флаш ROM паметта на дънната платка съдържа BIOS-а. Можете да обновите BIOS-а или да конфигурирате параметрите от BIOS Setup. Екраните на BIOS-а съдържат навигационни клавиши и кратка помощна информация. Ако възникнат проблеми със системата или ако тя стане нестабилна след промяна на настройките, заредете настройките по подразбиране (Setup Defaults). Вижте Глава 4 от ръководството на потребителя за подробна информация относно BIOS-а. Посетете уеб сайта на ASUS (www.asus.com) за актуализации.

За да влезете в Setup при включване на компютъра:

Натиснете <Delete> по време на процедурата Power-On Self Test (POST). Ако не натиснете <Delete>, POST продължава тестовите.

За да влезете в Setup след POST теста:

- Рестартирайте с <Ctrl> + <Alt> + <Delete>, след което натиснете <Delete> по време на POST теста, или
- Натиснете бутона за рестартиране на кутията, след което натиснете <Delete> по време на POST теста, или
- Изключете и отново включете компютъра, след което натиснете <Delete> по време на POST теста

Обновяване на BIOS-а с AFUDOS:

Стартирайте системата от дискета с най-новия BIOS файл. В DOS конзолата напишете **afudos /i<filename.rom>** и натиснете Enter. Рестартирайте, след като обновяването приключи.

Обновяване на BIOS-а с ASUS EZ Flash:

Стартирайте системата и натиснете <Alt>-<F2> по време на POST теста, за да стартирате EZ Flash. Сложете дискета с най-новия BIOS файл. EZ Flash изпълнява обновяването на BIOS-а и автоматично рестартира системата.

Възстановяване на BIOS-а с CrashFree BIOS 2:

Стартирайте системата. Ако BIOS-ът е повреден, инструментът за автоматично възстановяване CrashFree BIOS 2 проверява за дискета или компактдиск, за да възстанови BIOS-а. Сложете компактдиска към дънната платка или дискета с оригиналния или най-новия BIOS файл. Рестартирайте след възстановяването на BIOS-а.

5. Информация за софтуера и компактдиска

Тази дънна платка поддържа Windows® 2000/2003 Server/XP. Винаги инсталирайте най-новата версия на операционната система и съответните актуализации, за да оптимизирате производителността на хардуера.

Компактдискът, придружаващ дънната платка, съдържа полезен софтуер и няколко драйвера, които разширяват нейните възможности. За да използвате компактдиска, трябва само да го заредите в CD-ROM устройството. Началният екран и инсталационните менюта ще се покажат автоматично, ако опцията AutoRun е разрешена на вашия компютър. Ако началният екран не се покаже автоматично, стартирайте файла ASSETUP.EXE от папката BIN на компактдиска.

1. Structura plăcii de bază

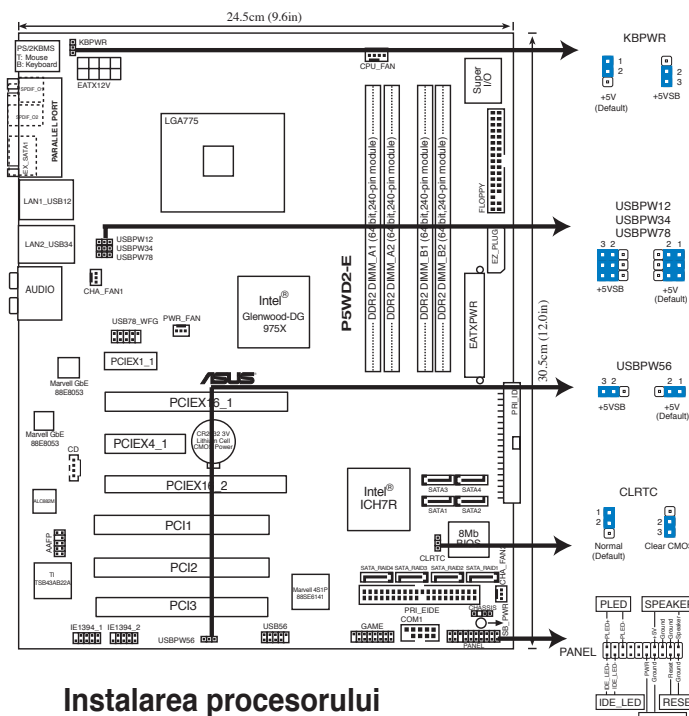

2. Instalarea procesorului

Placa de bază este prevăzută cu un socket LGA775, pentru montarea procesoarelor Intel® Pentium® 4/Intel® Pentium® D, precum și a generației următoare de procesoare Intel de 65nm, 775-land package.

Se parcurg următoarele etape pentru instalarea procesorului Intel® Pentium® 4 în socket-ul LGA775.

1. Se apasă pârghia de încărcare cu degetul (A), apoi se trage spre stânga (B), până este eliberată din clema de fixare.

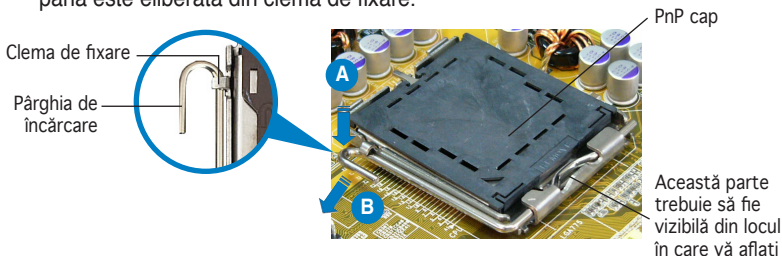

- Pentru a se evita deteriorarea pinilor socketului, nu se va scoate capacul PnP decât în cazul în care instalați un procesor.
- A se păstra capacul pentru cazul în care produsul trebuie returnat.
- Garanția produsului nu acoperă deteriorarea pinilor.

2. Se ridică pârghia de încărcare, în direcția săgeții, la un unghi de 135°.
3. Se ridică placa de încărcare cu degetul, la un unghi de 100° (A), apoi se împinge capacul PnP de pe fereastra de încărcare, pentru a scoate (B).
4. Se poziționează procesorul în socket, cu triunghiul auriu în partea stângă-jos a socketului. Cheia de aliniere a socketului trebuie să se potrivească în canelura procesorului.
5. Se închide placa de încărcare (A), apoi se apasă pârghia de încărcare (B), pâna se fixează în clema de fixare.

3. Memoria sistemului

Se pot instala DIMM-uri ECC fara buffer si non-ECC de 256MB, 512MB, 1GB si 2GB, în sloturile în sloturile DIMM, folosind configuratiile de memorie din acest paragraf.



- Pentru configuratii dual channel, dimensiunea totala a modului/modulelor de memorie instalate per channel trebuie sa fie aceeasi ($DIMM_A1 + DIMM_A2 = DIMM_B1 + DIMM_B2$).
- Se vor instala întotdeauna DIMM-uri cu aceeași latență CAS. Pentru o compatibilitate optimă, se recomandă să se achiziționeze module de memorie de la același furnizor. Pentru lista furnizorilor autorizați vizitați situl ASUS.
- Din cauza modului de alocare a resurselor, este posibil ca sistemul să detecteze mai puțin de 8 GB de memorie, dacă se instalează patru module de memorie DDR2 de 2 GB.
- Această placă de bază nu suportă module de memorie făcute din cipuri de 128Mb, sau module double sided x 16.



Notă importantă privind limitele memoriilor

- Din cauza limitărilor chipsetului, această placă de bază suportă până la 8GB de memorie doar în sistemele de operare de mai jos. Puteți instala un maxim de 2GB în fiecare slot DIMM dar doar DDR2-533 2GB.

32-biti	64-biti
Windows® 2000 Advanced Server Windows® Server 2003 Enterprise Edition	Windows® Server 2003 Standard x64 Edition Windows® XP Professional x64 Edition Windows® Server 2003 Enterprise x64 Edition

- Anumite module de memorie DDR2-667 mai vechi nu corespund cerințelor Intel® On-Die-Termination (ODT) și vor fi automat setate pentru DDR2-533. Dacă acest lucru se întâmplă, contactați furnizorul dvs de memorii pentru a verifica valoarea ODT.

4. Informații despre BIOS

Flash ROM-ul de pe placă conține BIOS. Informația din BIOS se poate upgrada, iar parametrii se pot configura, prin utilitarul BIOS Setup. După pornirea utilitarului BIOS Setup, pe ecran sunt afișate tastele pentru navigare cât și scurte instrucțiuni de utilizare. Dacă apar probleme de sistem, sau dacă sistemul devine instabil după schimbarea setărilor, se va încărca Setup Defaults (presetări de instalare). Pentru informații detaliate despre BIOS, vezi Capitolul 4 din manualul de utilizare. Pentru lista furnizorilor autorizați vizitați situl ASUS.

Pentru a accesa BIOS Setup la pornire:

Se apasă <Delete> în timpul Power-On Self Test (POST) (autotestare la pornire). Dacă nu se apasă <Delete>, POST continuă rutinele de testare.

Pentru a introduce Setup după POST:

- Restartați sistemul apăsând <Ctrl> + <Alt> + <Delete>, apoi <Delete> în timpul POST, sau
- Se apasă butonul de resetare, apoi <Delete> în timpul POST, sau
- Se închide sistemul, apoi se repornește și se apasă <Delete> în timpul POST

Pentru actualizarea BIOS cu AFUDOS:

Inițializați sistemul cu o dischetă ce conține ultima versiune de BIOS. Când apare DOS prompt, se scrie **afudos /i-filename.rom** și se apasă Enter. Restartați sistemul după ce actualizarea BIOS-ului s-a terminat.

Pentru a actualiza BIOS-ul cu ASUS EZ Flash:

Inițializați sistemul și apăsați simultan tastele <Alt>-<F2> pentru a lansa utilitarul EZ Flash. Introduceți o dischetă floppy care conține cel mai recent fișier BIOS destinat plăcii dvs de bază. EZ Flash va efectua actualizarea BIOS-ului și va restarta automat sistemul după finalizarea acestei operații.

Recuperarea BIOS-ului folosind CrashFree BIOS 2:

Inițializați sistemul. Dacă BIOS-ul este deteriorat, atunci CrashFree BIOS 2 va verifica existența unei dischete floppy sau a unui CD pentru a restaura BIOS-ul. Introduceți CD-ul plăcii de bază sau o dischetă floppy cu cel mai recent BIOS sau cel original. Reinițializați sistemul după ce BIOS-ul a fost restaurat.

5. Informații privind CD-ul de suport

Placa suportă sistemele de operare Windows® 2000/2003 Server/XP (OS). Se va instala mereu cea mai nouă versiune de OS și actualizările aferente, pentru a se maximiza performanțele sistemului.

CD-ul software care însoțește această placă de bază conține utilitare și drivere. Pentru a utiliza acest CD introduceți-l în unitatea optică a sistemului. Dacă opțiunea Autorun este activată atunci CD-ul va afișa automat pe ecran un mesaj de întâmpinare și meniul de instalare. Dacă mesajul de întâmpinare nu apare automat atunci localizați și rulați fișierul ASSETUP.EXE din directorul BIN al CD-ului cu software pentru a afișa meniul de instalare.

1. Izgled matične ploče

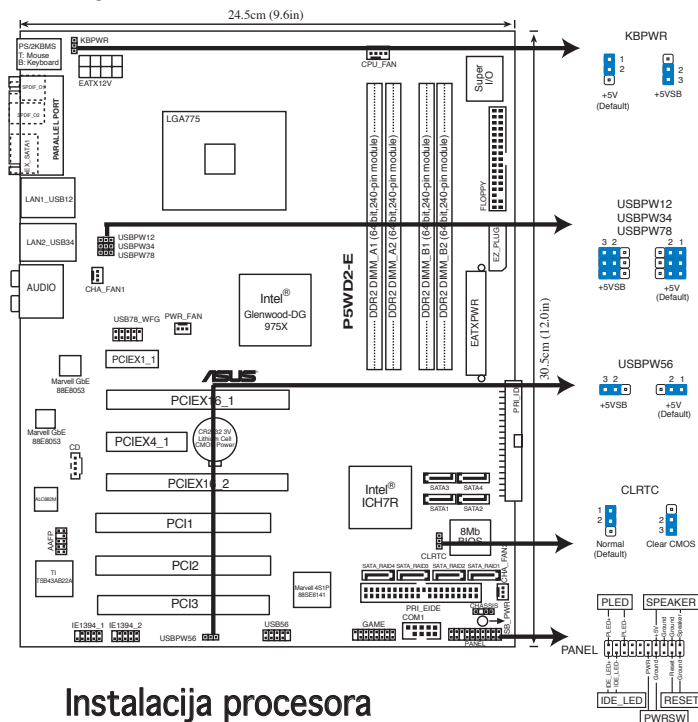

2. Instalacija procesora

Ova matična ploča poseduje procesorsko ležište LGA775 namenjeno procesorima Intel Pentium 4/Intel Pentium D kao i najnovijim Intel procesorima u LGA775 formatu koji su izrađeni primenom 65nm proizvodnog procesa. Pratite sledeća uputstva za instalaciju Intel® LGA 775 Pentium® 4 procesora.

1. Pritisnite polugu palcem (A), potom je pomerite na levo (B) dok je ne oslobodite.

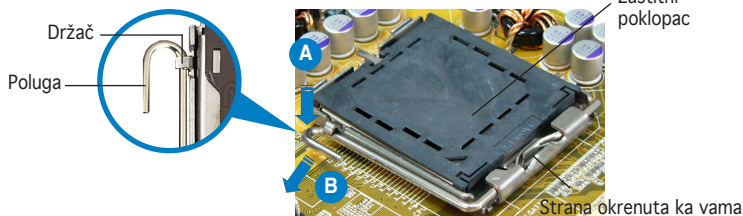

- Da bi ste zaštilili konektore na podnožju nemojte uklanjati poklopac osim ako ne postavljate procesor.
- Zadržite poklopac u slučaju da želite da vratite proizvod.
- Garancija nprkiva oštećena na konektorima podnožja procesora.

2. Podignite ručicu u pravcu strelice do ugla od 135 stepeni.
3. Podignite ploču za postavljanje palcem do ugla od 100 stepeni (A) i potom istisnite zaštitni poklopac sa nje (B).
4. Postavite procesor iznad podnožja, obratite pažnju da je zlatna oznaka na procesoru okrenuta donjem levom uglu podnožja. Kontrolni zarez na procesoru treba da se poklopi sa ispučenjem na podnožju.
5. Zatvorite ploču za postavljanje (A), i potom pritisnite polugu (B) dok se ne zakači za držač.

3. Sistemska memorija

Možete postaviti 256MB, 512MB, 2GB i 2GB unbuffered non-ECC DDR2 DIMM module u memoriska podnožja prateći uputstva za postavljanje u ovoj sekciji.



- Za dual-channel konfiguraciju , totalna količina memorije po kanalu mora biti jednaka ($DIMM_A1 + DIMM_A2 = DIMM_B1 + DIMM_B2$).
- Uvek koristite memorije sa jednakim CAS vrednostima, za maksimalnu kompatibilnost, preporučujemo da memorijski moduli budu od istog proizvođača. Posetite ASUS sajt za informacije o sertifikovanim proizvođačima.
- U slučaju da ste postavili četiri 2 GB DDR memoriska modula, sistem će prijaviti nešto manje od 8 GB memorije, zbog načina na koji se alociraju sistemski resursi.
- Ova matična ploča nepodržava memorijske module sa 128Mb čipovima, niti dvostrane 16x module



Bitne napomene koje se odnose na ograničenj a memorijske konfiguracije

- S obzirom na ograničenja u skupu čipova, ova matična ploča podržava samo do 8 GB operativne sistemske memorije. Kod ovog modela možete instalirati maksimum od 2 GB memorije u svaki slot, ali isključivo DDR2-533 2 GB module u navedenim konfiguracijama.

32-bitni	64-bitni
Windows® 2000 Advanced Server Windows® Server 2003 Enterprise Edition	Windows® Server 2003 Standard x64 Edition Windows® XP Professional x64 Edition Windows® Server 2003 Enterprise x64 Edition

- Neki stariji modeli DDR2-667 DIMM memorijskih modula se ne uklapaju u ODT standard propisan od strane kompanije Intel, te će automatski spustiti svoj takt tako da on odgovara standardu DDR2-533. U tom slučaju obratite se vašem prodavcu memorije kako biste proverili ODT vrednost.

4. BIOS

Flash ROM na matičnoj ploči sadrži BIOS. Parametre BIOS-a možete promeniti pomoću uslužnog programa. Ekranu BIOS-a podržavaju navigaciju putem tastature i kratka objašnjenja svakog od parametara. Ukoliko vaš sistem ima probleme, ili je postao nestabilan posle promena parametara, odaberite opciju "Load Setup Defaults". Četvrto poglavlje uputstva sadrži detaljne informacije o podešavanju BIOS-a. Posetite ASUS sajt (yu.asus.com) i potražite najnoviju verziju BIOS-a.

Pokretanje podešavanja BIOS-a

Pritisnite <Delete> taster tokom Power-On Self Test (POST) ekrana. Ukoliko ne pritisnete <Delete> taster, POST nastavlja sa normalnim podizanjem sistema.

Ulazak u BIOS posle POST ekrana:

- Resetujte sistem držeći <Ctrl> + <Alt> + <Delete>, a potom uđite u BIOS toko POST ekrana pritiskajući <Delete>, ili
- Resetujte sistem pritiskom na Reset taster na kućištu, a potom uđite u BIOS toko POST ekrana pritiskajući <Delete>, ili
- Ugasite pa potom upalite sistem, a potom uđite u BIOS toko POST ekrana pritiskajući <Delete>, ili

Snimanje nove verzije BIOS-a uz pomoć AFUDOS:

Pustite sistem da se podigne sa diskete na koju ste kopirali najnoviju verziju BIOS-a. U DOS komandnoj liniji kucajte `afudos /i<filename.rom>` i pritisnite Enter. Resetujte sistem posle izvršenja programa.

Snimanje nove verzije BIOS-a uz pomoć ASUS EZ Flash:

Startujte sistem i tokom POST ekrana pritisnite <Alt>-<F2> za pokretanje Ez Flash programa. Ubacite disketu sa najnovijom verzijom BIOS-a. EZ Flash će obaviti snimanje nove verzije i automatski resetovati sistem.

Oporavak BIOS-a uz pomoć CrashFree BIOS 2:

Podignite sistem. Ako postoji problem sa BIOS-om CrashFreeBIOS2 će pokušati da učita ispravnu verziju BIOS-a sa diskete ili CD-a. Ubacite prateći CD ili disketu sa originalnom ili novijom verzijom BIOS-a. Resetujte sistem posle oporavka BIOS-a.

5. Prateći CD

Ova matična ploča podržava Windows ® 2000/2003 Server/XP operativne sisteme (OS). Uvek instalirajte najnoviju verziju operativnog sistema i sve patcheve da bi ste maksimalno iskoristili potencijale vašeg sistema.

Prateći CD koji dobijate uz matičnu ploču sadrži uslužne programe i drajvere koji će pomoći da iskoristite sve mogućnosti ove matične ploče. Potrebno je da samo ubacite CD, uvodni ekran će se sam startovati i ponuditi vam opcije za instalaciju, ukoliko je Autorun opcija uključena na vašem računaru. Ukoliko nije potrebno je da pokrenete ASSETUP.EXE iz BIN direktorijuma na CD-u.



www.asus.com