

P3WMA - (E) 快速安裝圖表 (Quick Installation Chart)

為了您的方便，這圖表列出P3WMA系列產品所能支援的中央處理器（CPUs）和其跳接的設定。

<i>Ratio</i>	<i>JF0</i>	<i>JF1</i>	<i>JF2</i>	<i>JF3</i>
3.0x	1-2	2-3	1-2	1-2
3.5x	1-2	2-3	2-3	1-2
4.0x	2-3	1-2	1-2	1-2
4.5x	2-3	1-2	2-3	1-2
5.0x	2-3	2-3	1-2	1-2
5.5x	2-3	2-3	2-3	1-2
6.0x	1-2	1-2	1-2	2-3
6.5x	1-2	1-2	2-3	2-3
7.0x	1-2	2-3	1-2	2-3
7.5x	1-2	2-3	2-3	2-3
8.0x	2-3	1-2	1-2	2-3

最近一些新的中央處理器的內頻被 Intel 固定住, 如 Celeron/ Celeron II/ Pentium III 366, 400, 566...等等.如果您的主機板安裝這種中央處理器是可以忽略這些跳接器的設定, 主機板將會自動偵測到這些CPU.有關中央處理器的內頻是否被 Intel 固定住, 請洽詢您的CPU的經銷商.

超頻功能是選購配備, 請參考使用手冊第3.9.3點 的詳細說明.

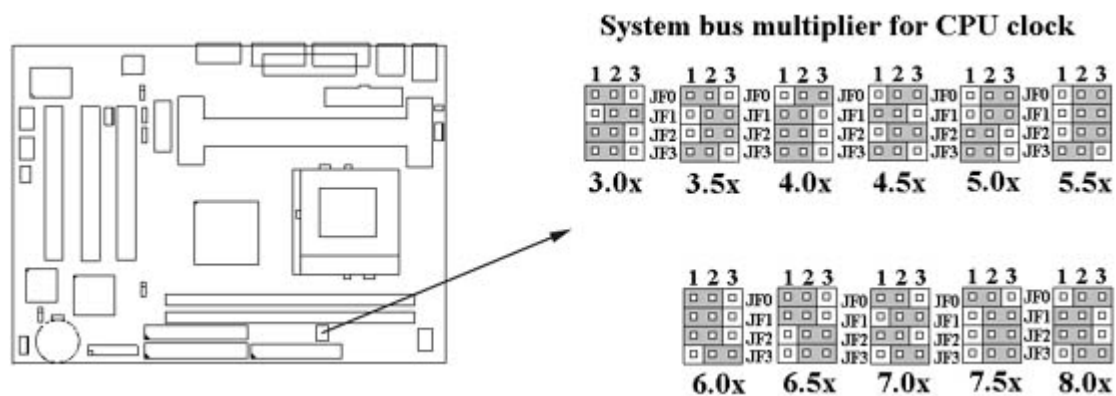

P3WMA, P3WMA-E

主機板

User's Manual

中文使用手冊

產品名稱：P3WMA 或 P3WMA-E

手冊版本：中文1.3

商標聲明

Intel, Socket 370, Celeron, Pentium II 及 Pentium III 為 Intel (英代爾) Corp.之產品及註冊商標。

Award 為 Award Software International Inc. 之產品及註冊商標。

MS-DOS, Windows 95, Windows 98, Windows 2000 及 Windows NT 為Microsoft Corporation 之註冊商標。

Novell 為Novell Corporation之註冊商標。

Sound Blaster SB16 是 Creative Technology 公司之註冊商標。

ADI 為 Analog Devices Inc., 之註冊商標。

所有其他商標及產品名稱屬於各該公司之註冊商標或版權。

目錄

第一章、簡介

- 1.1 產品簡介
- 1.2 產品特色
- 1.3 產品規格
- 1.4 產品內容
- 1.5 主機板零件配置圖

第二章、主機板安裝設定

2.1 主機板安裝程序

- 2.1.1 一般跳接器設定
- 2.1.2 音效功能設定
- 2.1.3 清除 CMOS 的設定值
- 2.1.4 鍵盤的電壓設定
- 2.1.5 中央處理器FSB頻率選擇
- 2.1.6 中央處理器電壓設定
- 2.1.7 中央處理器工作頻率選擇

2.2 中央處理器的安裝

- 2.2.1 Celeron, Pentium II & III 的安裝方法
- 2.2.2 Socket 370 CPU的安裝方法

2.3 安裝系統記憶體

- 2.3.1 安裝168-pin 記憶體模組方法
- 2.3.2 移除168-pin 記憶體模組方法
- 2.3.3 記憶體的配置結構

2.4 輸出入連接埠/外接機殼之連接埠

- 2.4.1 ATX 電源接頭
- 2.4.2 紅外線資料傳輸連接埠
- 2.4.3 網路喚醒系統功能的接頭
- 2.4.4 連接Creative相容的PCI音效卡的接頭
- 2.4.5 磁碟機接頭
- 2.4.6 主要及次要 IDE連接頭
- 2.4.7 機殼和CPU風扇連接頭
- 2.4.8 PS/2 滑鼠連接埠
- 2.4.9 PS/2 鍵盤連接頭
- 2.4.10 VGA 顯示埠
- 2.4.11 高速串列埠
- 2.4.12 印表機並列埠
- 2.4.13 通用串列匯流排(USB)連接埠
- 2.4.14 Line Out 連接埠
- 2.4.15 Line In 連接埠
- 2.4.16 Microphone In 連接埠
- 2.4.17 Game/MIDI 連接埠
- 2.4.18 ATAPI IDE/SONY Audio 連接埠
- 2.4.19 Mitsumi Audio 連接埠
- 2.4.20 外接機殼之連接埠

第三章、基本輸出入系統設定

- 3.1 CMOS 設定程式
- 3.2 標準 CMOS 設定
- 3.3 BIOS 特殊功能設定
- 3.4 晶片組特殊功能設定
- 3.5 週邊整合設定
- 3.6 系統省電管理功能設定
- 3.7 PNP/PCI 組態設定
- 3.8 個人電腦健康狀態
- 3.9 頻率控制
- 3.10 載入基本預設值
- 3.11 載入最佳值
- 3.12 管理者/使用者密碼設定
- 3.13 儲存並跳出設定程式
- 3.14 不儲存並離開設定程式

第四章、驅動程式的安裝

- 4.1 Windows 95/98/ME/2000的INF程式更新
 - 4.1.1 用於Windows 95/98第一版的安裝方法8
 - 4.1.2 用於Windows 98SE的安裝方法
 - 4.1.3 用於Windows ME/2000的安裝方法

4.2 安裝顯示埠的驅動程式

4.2.1 用於Windows 95/98/ME的安裝方法

4.2.1 用於Windows 2000的安裝方法

4.2.3 用於Windows NT 4.0的安裝方法

4.2.4 用於Windows 3.11, NT 3.51 & OS/2時

4.3 安裝音效埠的驅動程式

4.4 安裝Intel防護程式

4.5 安裝 ULTRA ATA Storage 程式

4.6 安裝 硬體偵測程式

附錄 A 使用中止到RAM的功能

第一章、簡介 (Introduction)

1.1 產品簡介 (Product Overview)

歡迎您選擇使用 **P3WMA/P3WMA-E** 主機板。本主機板是採用 **Intel** 公司最新開發之 **82810(DC100)** 或 **82810E, 82801AA(AB), 82802AB** 晶片組。經本公司與各種的硬體週邊(如：中央處理器、記憶體、顯示卡、硬碟、光碟機....等)及應用軟體(如：Novell、MS Office...等),除了通過國際標準測試實驗室 **NSTL Year 2000** 的測試,並且做各種的相容性測試，及嚴格品質管制，將是您最佳的選擇。

本手冊有共分肆個章節。第一章說明主機板的主要功能;第二章敘述主機板的安裝及設定，第三章提供各種不同基本輸出入系統及CMOS之設定,最後一章是驅動程式和公用程式的安裝方法。

1.2 產品特色 (Features)

P3WMA系列主機板擁有以下之特色與功能：

- -支援系統桌面管理介面 (DMI) .
- -整合高效率圖形加速卡 (AGP)/AC '97 控制器 .
- -支援Ultra DMA 66(只提供給P3WMA-E, P3WMA & P3WMA-DC) .
- -支援133MHz FSB 外部頻率(只提供給P3WMA-E) .
- -數據機遙控開機.
- -網路喚醒系統功能.
- - 鍵盤喚醒系統功能.
- - RTC 自動啟動系統功能.
- -支援 NCR SCSI BIOS.

- -支援智慧型電源管理介面 (ACPI).
- - 4Mbits Award PnP BIOS V6.00PG Flash Memory (快閃記憶體).
- -提供 ADI AD1881 音效編解器.
- -系統溫度,電壓及風扇運轉速度偵測.
- -提供CPU核心電壓和FSB頻率的調整可使系統超頻運作.
- -支援Suspend to RAM 功能.
- -硬體和BIOS都符合PC '99的規格.

1.3 產品規格 (Specifications)

- 中央處理器 :** - 支援 Intel Socket 370, Celeron, Pentium II 和 Pentium III 66/100MHz 外頻的CPU, P3WMA-E也支援133MHz 外頻的CPU.
- 晶片組 :** - Intel 82810(DC100)(E), 82801AA/AB 和82802AB 晶片組.
- VGA :** - 內建4MB 32-bit 100MHz 同步動態記憶體(SDRAM)顯示快取控制器(只提供給P3WMA-E, P3WMA-DC) 和24-bit 230MHz RAMDAC 圖形控制器.
- 內建 2D和3D圖形加速控制器,以硬體實際補償軟體DVD MPEG 2 的播放.
- 共用系統主記憶體1MB, 並以動態機制分配60MB顯示記憶體.
- 系統記憶體 :** - 支援PC100或更高規格的同步動態記憶體 (SDRAM) , 內建兩組168-pin 64位元記憶體插槽(DIMM) 可使用 16/32/64/128/256 MB 記憶體模組.
- 最高可支援512 MB系統記憶體.
- IDE :** - 內建兩組 PIO 和 PCI Bus Master IDE 連接埠支援最多可支援四個 EIDE 硬碟或光碟機.
- 支援 PIO Mode 4 傳輸速率達 14 MB/秒.
- 支援 Ultra DMA 33/66 (UDMA) 傳輸速率達 33/66 MB/秒. (P3WMA-L 只支援Ultra DMA 33)
- 基本輸出/入系統 :** - 4Mbits Award BIOS V6.00PG .
採用 Flash Memory (快閃記憶體) , 可以隨時依需要更新 BIOS版本.
支援系統桌面管理介面 (DMI) 功能 , 且提供自動省 電睡眠裝置.
支援 "隨插即用" (Plug & Play).
支援CD-ROM/HDD/LAN/SCSI/Floppy/LS120/ZIP開機.
- 輸出輸入連接埠 :** 提供一組/兩個軟式磁碟機連接埠.
提供一組高速16550 UART串列傳輸埠.
提供一組加強型高速並列傳輸埠 , 支援 ECP/ EPP .
提供一組 PS/2 滑鼠連接埠.
提供一組 PS/2 鍵盤連接埠.

紅外線連接埠：	提供一組紅外線資料傳輸連接埠 IrDA/ASKIR (Cable 是選購配備) .
通用連接埠：	提供二組通用串列匯流排連接埠 (USB) · 支援至 127 週邊設備.
音效：	ADI AD1881 音效編解器. 符合 AC'97 2.1 版本. 內建 3D 音效控制器. 擴展 6-bit 主要聲源控制. 錄音, 壓縮 & 播放各種聲音, 支援全雙功. 錄音 & 播放 的採樣比可從 7KHz 到 48KHz.
ATX 電源供應接頭：	支援數據機遠端遙控開機功能. 支援系統軟體關機功能. 支援設定定時開機功能. 支援網路喚醒系統功能. 鍵盤喚醒系統功能.
其他：	支援 Creative 相容的 PCI 音效卡, 可以在 DOS 真實模式下玩遊戲軟體.
擴充槽：	提供三個 16 位元 ISA 擴充槽. 提供一個 Audio Modem Riser (AMR) 擴充槽.
作業系統：	可使用 Windows 3.x/95/98/2000, Windows NT, MS-DOS V. 6.22, OS/2, Novell, Unix, SCO UNIX..... 等作業系統.
基板尺寸：	19 公分 x 24.4 公分, Micro ATX Form factor.

1.4 產品內容

P3WMA 系列主機 板內含附件如下：

- P3WMA 系列主機 板.
- 硬碟連接線一條 .
- 軟碟連接線一條.
- 驅動程式 CD 片.
- 中文使用手冊.
- 快速安裝卡.
- CPU 固定架一套.

1.5 主機板零件配置圖

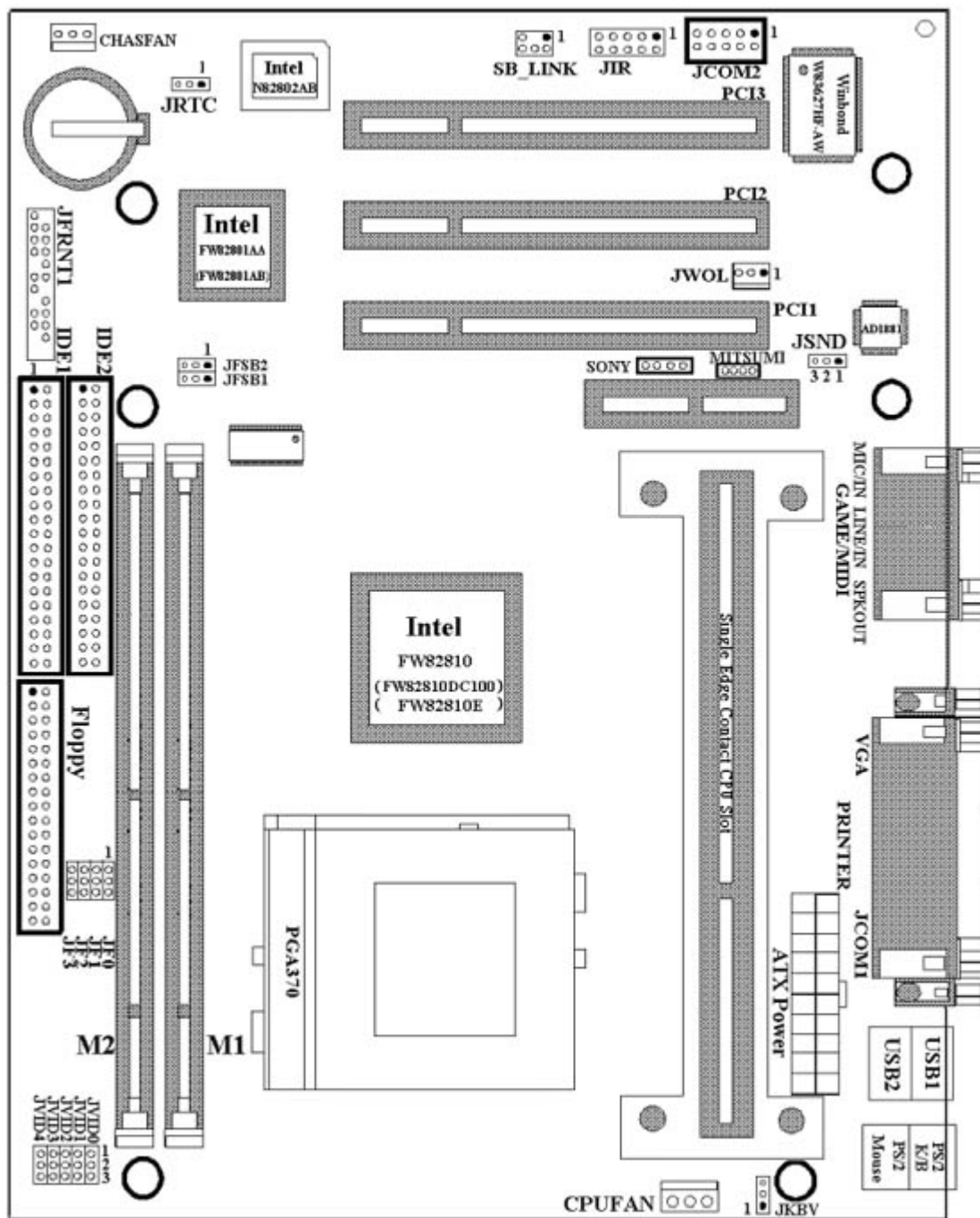

注意事項:

- P3WMA使用晶片組編號82810 和82801AA.
- P3WMA-E 使用晶片組編號82810E 和82801AA.
- P3WMA-DC使用晶片組編號82810DC100 和82801AA.
- P3WMA-L 使用晶片組編號 82810 和82801AB.

第二章、主機板安裝設定

2.1 主機板安裝程序如下

1. 一般跳接器 (Jumper) 設定

2. 安裝中央處理器 (CPU)
3. 安裝系統記憶體 (RAM)
4. 安裝外部連接頭 (Panel Connectors)

2.1.1 一般跳接器 (Jumper) 設定

在這本手冊中，(1-2) 代表跳接器連接腳座的第一腳及第二腳，(2-3) 代表跳接器連接腳座的第二腳及第三腳。在主機板上，跳接器共用參種不同顏色來表示不同之使用。

黃色跳接器：(JRTC) CMOS RAM 功能設定。

綠色跳接器：(JF0, JF1, JF2, JF3) 是設定中央處理器的工作頻率。

紅色跳接器：(JFSB) 中央處理器的FSB頻率設定。

(JVID) 中央處理器的Vcore 電壓設定。

(JKBV) 鍵盤的電壓設定。

(JSND) 音效功能設定(選購配備)。

注意： 電子零件皆對靜電較敏感，為避免損及電腦零組件，請依循以下的安裝方法。

可以在手腕上配戴靜電消除手環，然後去碰觸電腦外殼的金屬部位，同樣可以達到消除靜電的效果。

2.1.2 音效功能設定 (選購配備, 紅色跳接器)

JSND: 音效功能設定選擇

1-2 : 開啟音效功能

2-3 : 關閉音效功能

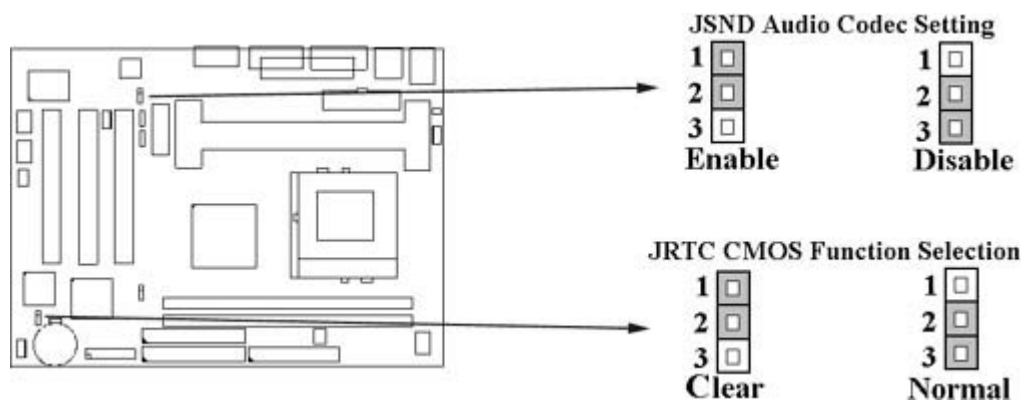

2.1.3 清除 CMOS 中的設定值 (黃色跳接器)

JRTC: CMOS 功能選擇

1-2 : 清除CMOS中的設定值

2-3 : 維持CMOS中的設定值 (預設值)

如何清除 CMOS 中的設定

1. 請先關閉主機電源.
2. 自 J1 連接頭移除 ATX 電源線.
3. 拔起 JRTC (2-3) 黃色跳接器移至 JRTC (1-2) 位置, 清除 CMOS 內的資料.
4. 然後再將 JRTC (1-2) 黃色跳接器移回至 JRTC (2-3) 位置固定.
5. 將 ATX 電源線移回 J1 連接頭.
6. 開啟主機電源.
7. 待主機 畫面出現後, 按 鍵進入 BIOS 設定即可.

2.1.4 鍵盤的電壓設定 (紅色跳接器)

此主機板提供鍵盤開機功能, 此功能需要使用有至少 300mA 培, +5V standby ATX 電源供應器並將此跳接器設定在 2 和 3. 進一步資訊請參考第 3.5.9 點說明.

- 1-2 : 5V (預設值)
- 2-3 : 5V Stand By

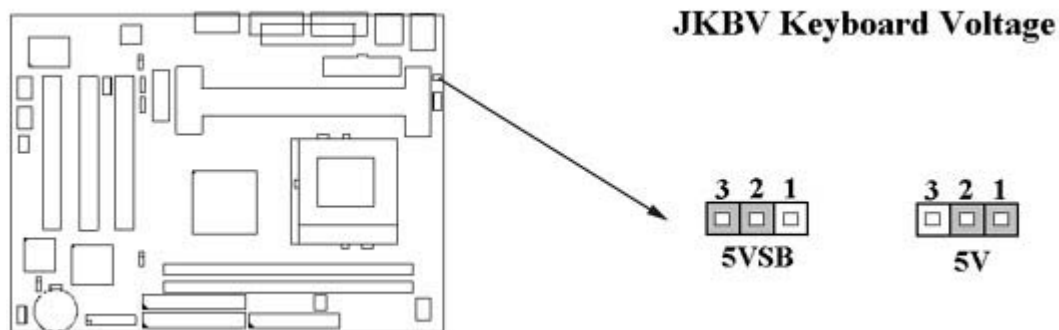

2.1.5 中央處理器FSB 頻率選擇 (紅色跳接器)

此 JFSB 跳接器提供 FSB 頻率選擇給中央處理器. 透過此 JFSB 跳接器可以調為自動偵測, 66MHz, 100MHz 或 133MHz FSB 頻率. 如果此 JFSB 跳接器的設定與您的中央處理器不符是超過規格的調整方法, 我們並不鼓勵您這麼做.

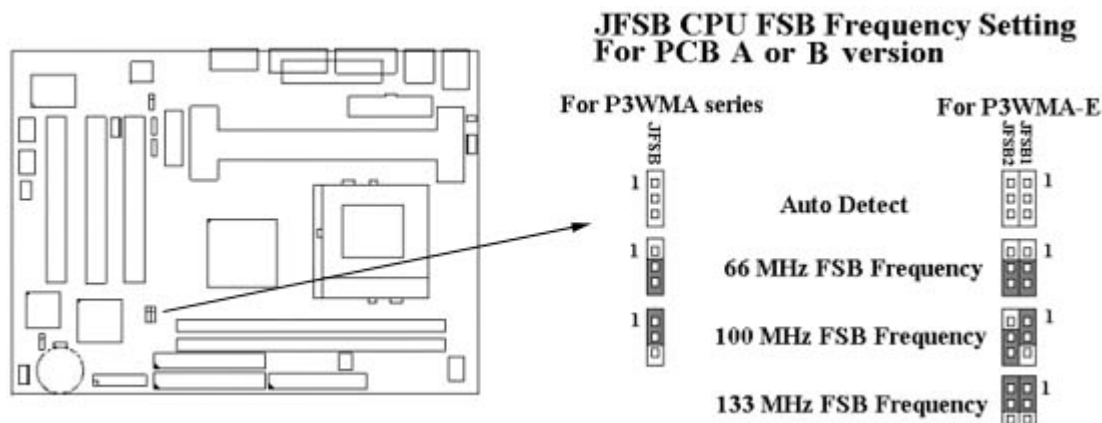

6.5x	1-2	1-2	2-3	2-3
7.0x	1-2	2-3	1-2	2-3
7.5x	1-2	2-3	2-3	2-3
8.0x	2-3	1-2	1-2	2-3

最近一些新的中央處理器的內頻被 Intel 固定住, 如 Celeron/ Celeron II/ Pentium III 366, 400, 566...等等. 如果您的主機板安裝這種中央處理器是可以忽略這些跳接器的設定, 主機板將會自動偵測到這些CPU. 有關中央處理器的內頻是否被 Intel 固定住, 請洽詢您的CPU的經銷商.

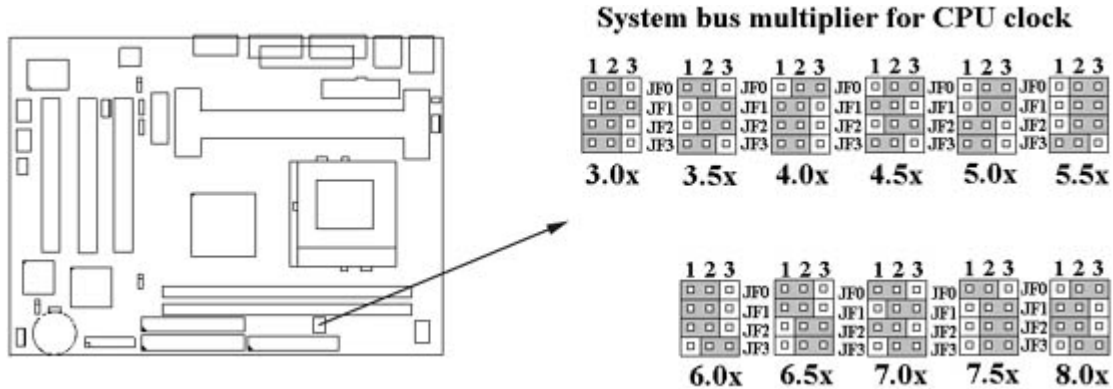

2.2 中央處理器 (CPU) 的安裝

2.2.1 Celeron, Pentium-II 和 Pentium-III CPU 的安裝方法

此主機板提供Slot 1 CPU 單一方向插槽及固定架 (SEC) , 請依照下列方法安裝Slot 1 CPU :

安裝 CPU 固定架及Slot 1中央處理器 [Mount the Universal Retention Mechanism (URM) and Slot 1CPU] (以下圖示只是參考例圖, 實際固定架以出貨為準)

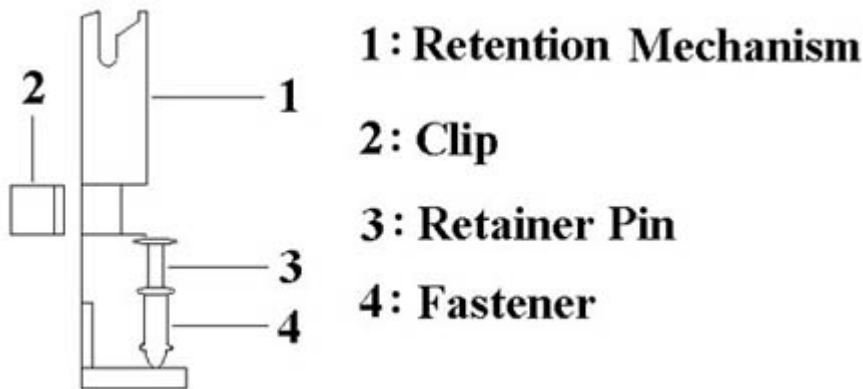

此CPU 固定架共有四部分零件, 分別為 1:固定主架, 2:固定夾, 3:固定栓, 4:固定扣.

注意事項 : 安裝 CPU 固定架及中央處理器時, 請在主機板底下墊一片軟墊以保護主機板底下線路及確保安裝固定架的順利.

此CPU 固定架可以供三種型式的 CPU使用(SECC, SECCII & SEPP). 例如 Pentium II, Pentium III & Celeron 系列.

SECC CPU的安裝方法：

1. 將固定扣插入固定主架的圓孔中。
2. 將固定主架安裝並插入在主機板的slot 1插座旁的固定孔中。
3. 將固定栓插入固定扣中使CPU 固定架穩固地安裝在主機板上。
4. 將 CPU 插入固定架中並完全插入 slot1 插座。
5. 確定 CPU 的卡筍已和CPU 固定架上的卡筍孔嚙合。

SECC II 或 SEPP CPU的安裝方法：

1. 與SECC CPU的 第(1)步驟相同。
2. 與SECC CPU的 第(2)步驟相同。
3. 與SECC CPU的 第(3)步驟相同。
4. 與SECC CPU的 第(4)步驟相同
5. 扣上兩個固定夾在CPU 固定架上的固定夾孔中以固定SEPP CPU。

請於安裝 CPU 時確認第一隻接腳和安裝插槽上的第一隻接腳吻合。所附屬的風扇散熱片是專為 CPU 而設計的。風扇支撐架上及散熱片上有兩個固定鎖孔，可將散熱風扇固定妥當，將風扇電源線安插於內建於主機板上三隻接腳的連接頭上。(CPUFAN)。

2.2.2 Socket 370 CPU的安裝方法

安裝CPU時，CPU的Pin-1必須對準CPU插槽的Pin-1方向腳才能插入。安裝CPU時，請先將主機板安置在平坦的地方，以便CPU的安裝，才不會因疏忽而造成CPU的損壞。

2.3 安裝系統記憶體

此主機板上提供有兩組/兩條168-pin 64-bit 雙面記憶體模組 (DIMM) 插槽. 你可安裝3.3V 符合PC-100或以上規格的同步動態記憶體 (SDRAM).

某些雙面記憶體模組 (DIMM) 上有SPD (Serial Presence Detect) IC,當兩條雙面記憶體模組 (DIMM) 插在主機板時,有SPD的雙面記憶體模組和沒有SPD的雙面記憶體模組不能同時插在主機板上.

2.3.1 安裝 168-pin DIMM 記憶體模組 (雙面記憶體模組)

1. 安裝 DIMM 記憶體模組時，請確定主記憶體模組的第一腳和主機板上的 DIMM 插槽第一腳吻合。
2. 將記憶體垂直放在 DIMM 插槽上，然後垂直壓入至底部即可。

2.3.2 168-pin DIMM 的移除

1. 將DIMM 插槽兩側的固定夾向外側撥開.
2. 輕輕的將 DIMM 從插槽上取出.

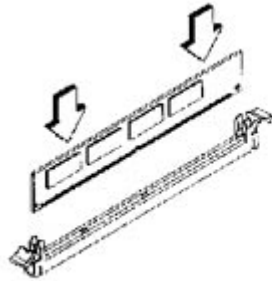

Install DIMM

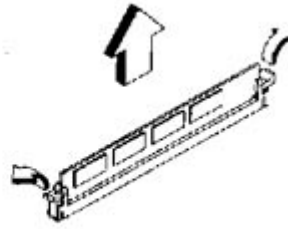

Remove DIMM

2.3.3 記憶體的配置結構

記憶的容量及規格無須調整跳接器. 基本輸出入系統會自動偵測出記憶體的容量總數.

<i>DIMM Socket</i>	<i>DIMM Modules</i>
DIMM1	PC-100 or faster SDRAM 16, 32, 64, 128, 256MB
DIMM2	PC-100 or faster SDRAM 16, 32, 64, 128, 256MB

2.4 輸出入連接埠/外接機殼之連接埠

輸出入連接埠

J1	ATX 電源接頭 (ATX Power connector)
CHASFAN	機殼的風扇接頭 (Chassis fan connector)
CPUFAN	中央處理器的風扇接頭 (CPU fan connector)
JIR	紅外線資料傳輸連接頭 (Cable optional)
JWOL	網路喚醒系統功能的接頭
SB_LINK	連接 Creative 相容的 PCI 音效卡的接頭
FLOPPY	軟碟連接頭 (Floppy Disk Drive Connector)
IDE1, 2	主要 / 次要 IDE 連接頭 (Primary/ Secondary IDE Connectors)
MS	PS/2 滑鼠連接埠 (Mouse Port)
KB	PS/2 鍵盤接頭 (Keyboard Connector)
COM1,JCOM2	高速串列埠 (Serial Ports 1 & 2)
PRINTER	印表機並列埠 (Printer Port)
USB	通用串列匯流排 (USB Connector)
GAME	Game/MIDI 連接頭
LINE_OUT	Line out 連接頭
LINE_IN	Line In 連接埠
MIC	Microphone in 連接埠
Mitsumi	for Mitsumi CD-DOM audio cable連接埠
SONY	for SONY CD-DOM audio cable連接埠

2.4.1 ATX 電源連接頭 (20-pin J1)

在安裝電源線或移除電源線時，請先確定電源已關閉。

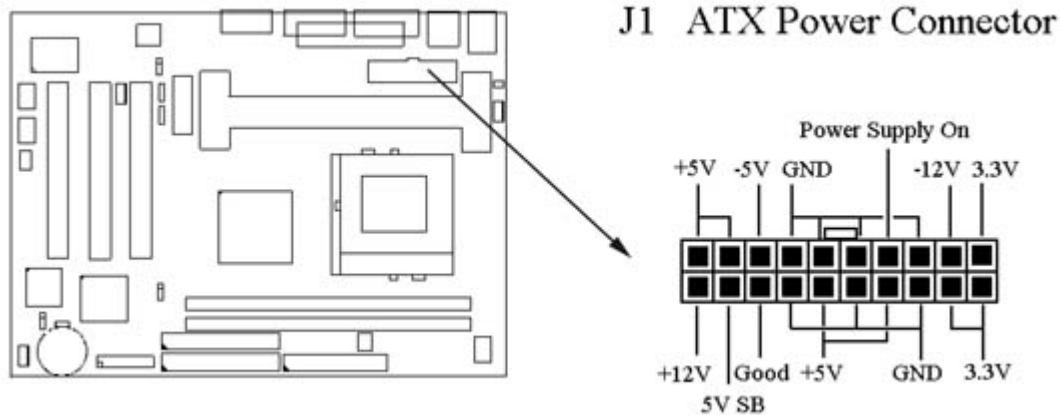

2.4.2 紅外線資料連接頭 (Infrared) (10-pin JIR)

紅外線資料連接頭提供選擇紅外線無線資料的傳送及接收設備, 目前有支援此項功能的應用程式有 Laplink . Win95 Direct Cable Connection, 使用者可以自筆記型電腦、掌上型電腦、個人電腦及印表機上接收檔案資料. 紅外線資料連接頭支援 IrDA (115.2Kbps, 2 meters) and ASK-IR (56Kbps). 一個選購配備consumer infrared (CIR)可以與 SIR 同時安裝在此接頭上以無線裝置來傳輸資料. 安裝紅外線資料傳輸週邊設備至連接頭, 並且開啟BIOS SETUP 內的紅外線功能, 才能正常工作. 必須注意 COM2 與 Infrared 串列埠不能同時使用.

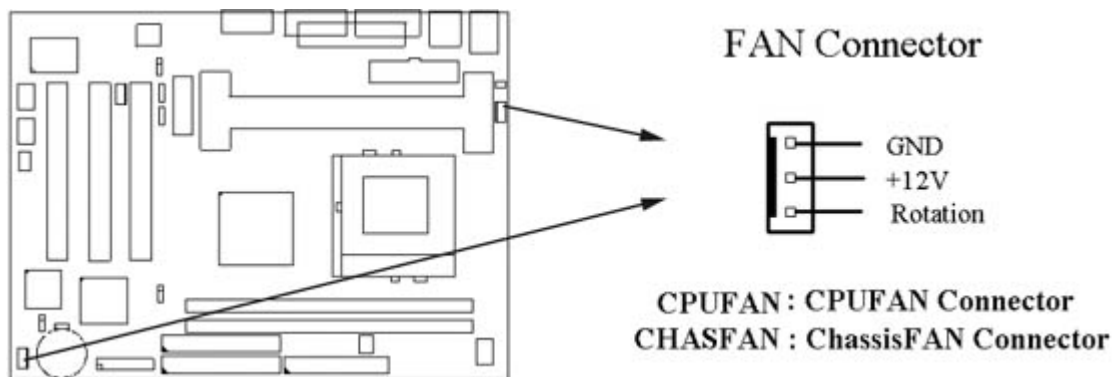

2.4.3 網路喚醒系統功能的接頭 (JWOL)

此連接頭連接到網路卡上的網路喚醒系統功能訊號輸出, 當系統處於關機狀態而網路上有訊息欲傳入系統時, 系統就會因而被喚醒以執行正常工作. 這個功能必須與支援網路喚醒系統功能的網路卡和ATX電源供應器 (720mA/5VSB) 配合才能正常運作.

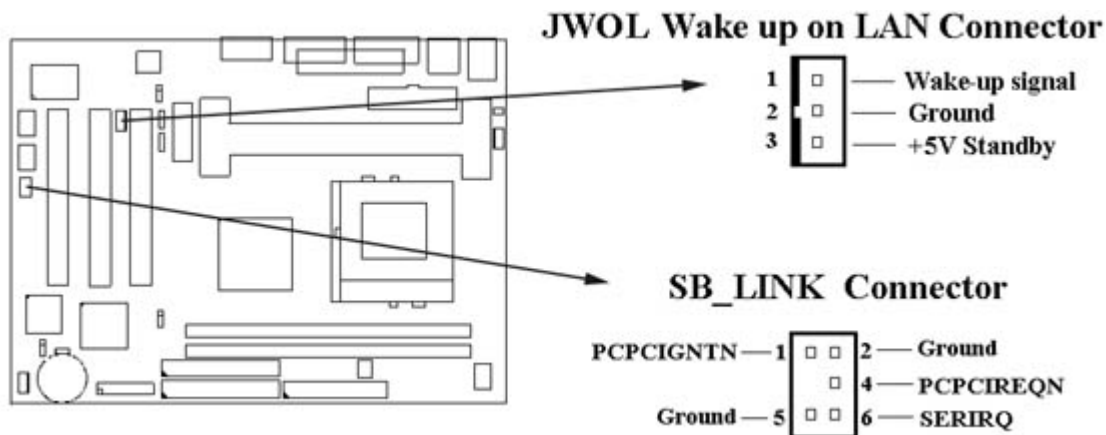

2.4.4 連接 Creative 相容的 PCI 音效卡的接頭 (6-pin SB_LINK)

此連接頭提供主機板與 Creative 相容的 PCI 音效卡的溝通橋樑，使 Creative 相容的 PCI 音效卡可以相容於 ISA 的 Sound Blaster 16 音效卡，使 PCI 音效卡可以在 DOS 真實模式下玩遊戲軟體。

2.4.5 軟碟機連接頭 (34-pin FLOPPY)

此連接頭支援已提供的軟碟機傳輸線。傳輸線上的紅邊代表第一接腳。

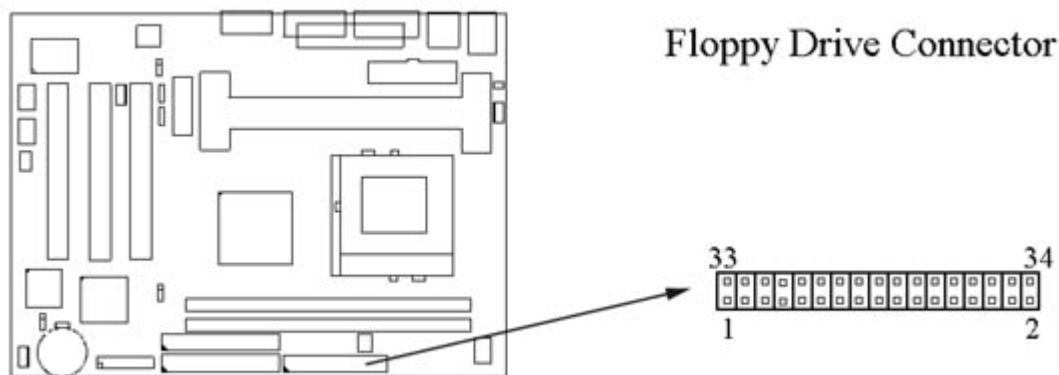

2.4.6 主要 / 次要 IDE 連接頭 (Two 40-pin IDE)

此連接頭支援已提供的硬碟傳輸線。主機板上配有兩個標示為主要 IDE 埠 (IDE1) 和次要 IDE 埠通道 (IDE2) 的連接頭，最多可連接四個 IDE 裝置。請將您第一台裝置連接於主要 IDE 埠上，並且設定為 Master Mode，而第二台裝置必須設為 Slave Mode，如果您有第三台及第四台，請依序設成次要 IDE 埠的 Master 及 Slave Mode。如果您使用 UDMA 66 的硬碟機，必需搭配 80-pin 硬碟連接線。

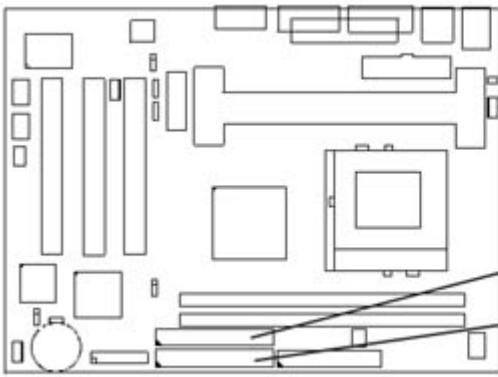

IDE Connectors

Secondary IDE Connector



Primary IDE Connector

2.4.7 外接機殼及中央處理器風扇接頭 (3-pin FAN)

安裝風扇接頭於主機板上時，請留意接頭的正確方向。

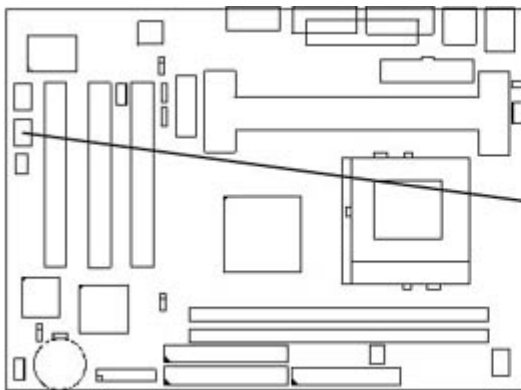

JIR IrDA Connector

SIR | CIR

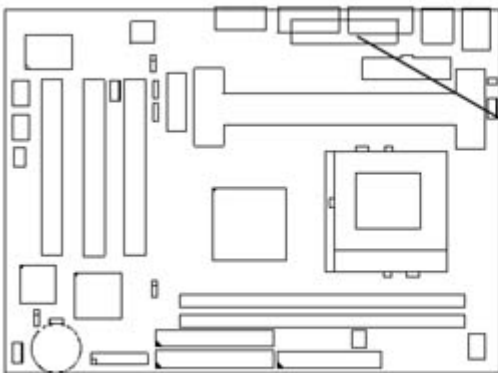
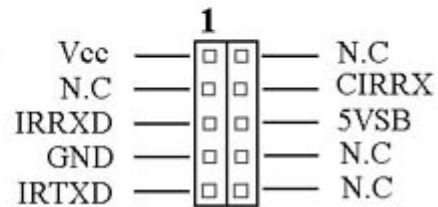

Back I/O panel

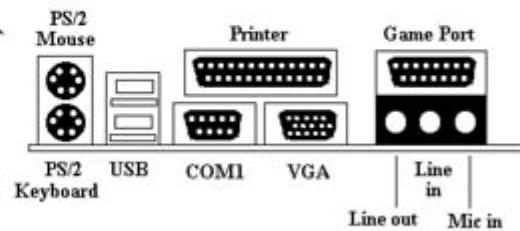

2.4.8 PS/2 滑鼠連接頭 (6-pin Mini-Din MS)

系統自動提供 IRQ12 給 PS/2 mouse 使用。

2.4.9 PS/2 鍵盤連接頭 (6-pin Mini-Din KB)

這個鍵盤連接頭為一標準 PS/2 鍵盤插槽，您也可以使用Din to Mini-Din 轉換頭連接標準 AT 鍵盤。

2.4.10 VGA 顯示埠

這個接頭為VGA顯示插槽。

2.4.11 高速串列埠 (COM1 & JCOM2)

2.4.12 並列埠 (25-pin D-type PRINTER)

您可以選擇 CMOS設定程式 (COMS SETUP UTILITY) 的 Integrated Peripherals 選項中, .透過 " Parallel Port Mode " 變換此埠的操作模式.

2.4.13 通用串列匯流排連接頭 (USB) (Two 4-pin USB)

透過 USB 可使您的電腦連接更多種類的週邊設備.

2.4.14 Line Out 連接埠

此連接埠連接左右喇叭.

2.4.15 Line In 連接埠

此連接埠連接Line In 設備, 例如卡式錄音機, 數位音響... 等等供錄音, 混音 & 播放.

2.4.16 Microphone In 連接埠

此連接埠連接 麥克風 (Microphone).

2.4.17 Game/MIDI 連接埠

此連接埠連接電動搖桿或外接 MIDI .

2.4.18 ATAPI IDE/SONY CD-ROM Audio 連接埠

若您的 CD-ROM 音源線是 ATAPI IDE 或 SONY 的型式, 可連接此連接埠.

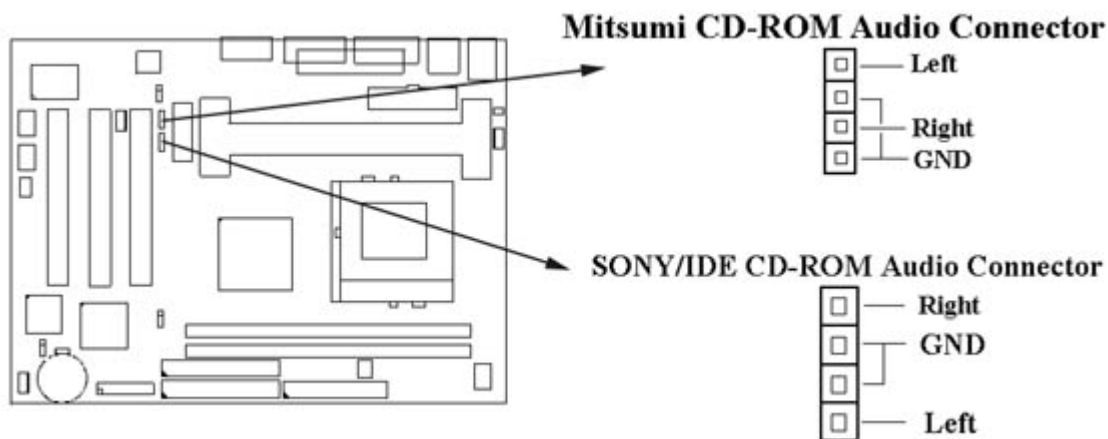

2.4.19 Mitsumi CD-ROM Audio 連接埠

若您的 CD-ROM 音源線是Mitsumi 的型式, 可連接此連接埠.

2.4.20 外接機 殼之連接埠 (24-pin JFRNT)

JFRNT 連接器	功能
GREENLED	省電模式指示燈接頭

PWRLED	電源指示燈接頭
KEYLK	鍵盤鎖接頭
SPKR	喇叭接頭
RESET	重置開關接頭
IDELED	硬碟動作指示燈接頭
PWR BNT	ATX 電源開關連接器

！注意：為避免造成系統當機，於安裝任何外接設備的接頭時請先將電源關閉。

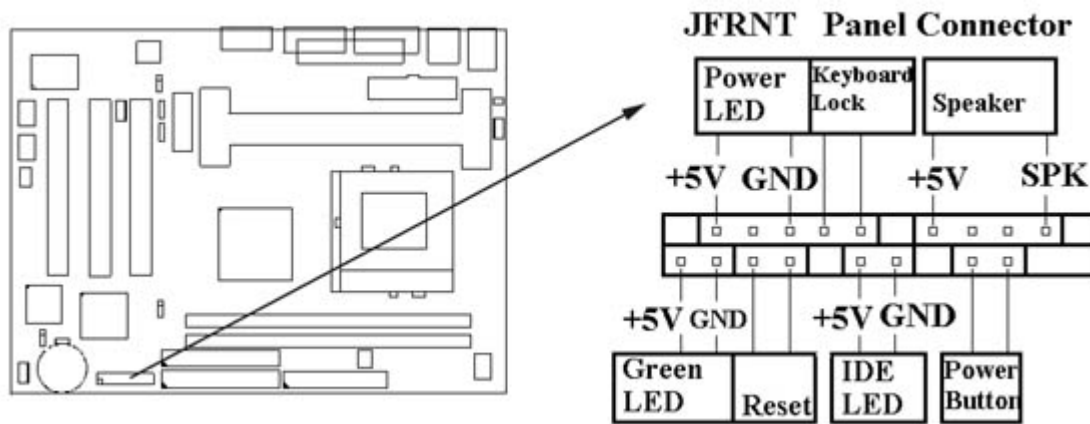

第三章、基本輸入的系統設定

3.1 CMOS 設定程式

打開系統電源後，螢幕左下方出現"Press DEL to enter SETUP"訊息時，即刻按下 < DEL > 鍵，即可進入CMOS 設定程式的主畫面。

當您進入 CMOS 程式設定時，主畫面會出現在螢幕上 (Figure 3-1).此時您可利用 ↑ ↓ → ← 鍵去選擇您要設定的項目後按 < Enter > 鍵，進入下一個子畫面去做細項設定。

Figure 3-1. CMOS 程式設定主畫面
CMOS Setup Utility - Copyright (C) 1984 - 1999 Award Software

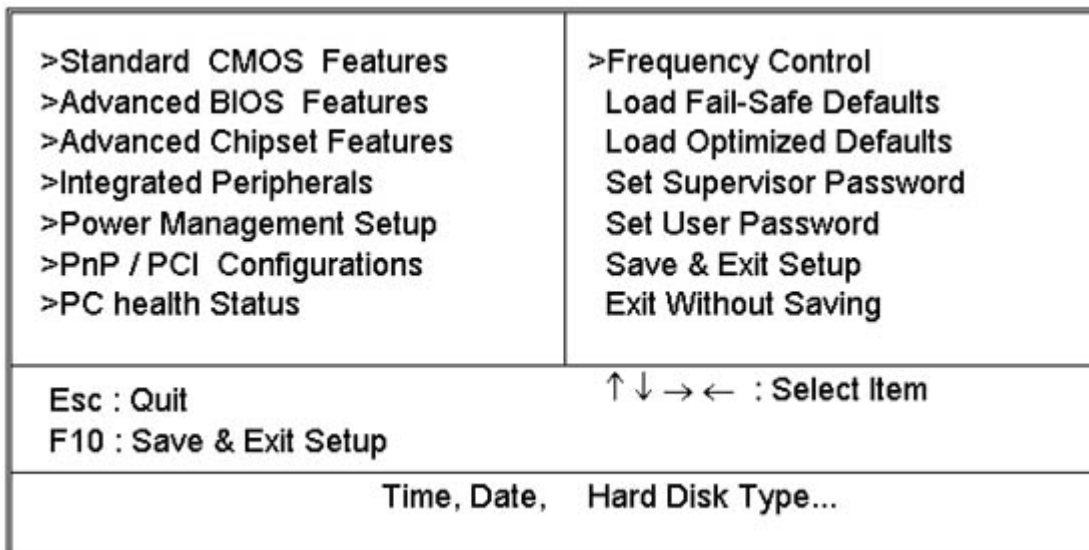

子畫面

在主畫面的左邊如果有一個箭頭符號,代表由此進入還有子畫面,有某些參數可供選擇或調整.您只要將游標移動到該選項再按Enter鍵即可進入子畫面,按Esc鍵可以回到主畫面.

3.2 標準 CMOS 設定 (Standard CMOS Setup)

於子畫面中 (Figure 3-2) , 您可設定系統之日期、時間、硬碟型式、軟碟格式及顯示卡種類.....等.請參照您的設備來設定這些項目 .設定時您可利用 ↑ ↓ → ← 鍵改變方塊區的位置至欲更改項目上 , 再利用 < PageUp > , < PageDown > , < + > , 或 < - > 鍵選擇設定.

Figure 3-2. 標準 CMOS 設定畫面

CMOS Setup Utility - Copyright (C) 1984 - 1999 Award Software Standard CMOS Features

Date (mm : dd : yy)	Fri, Jan 1 1999	Item Help
Time (hh : mm : ss)	1 : 28 : 42	Menu Level >
>IDE Primary Master	Press Enter 4403 MB	Change the day, month, Year and century
>IDE Primary Slave	Press Enter None	
>IDE Secondary Master	Press Enter None	
>IDE Secondary Slave	Press Enter None	
Drive A	1.44M, 3.5 in.	
Drive B	None	
Floppy 3 Mode Support	Disabled	
Video	EGA/VGA	
Halt On	All Errors	
Base Memory	640K	
Extended Memory	14336K	
Total Memory	15360K	

↑ ↓ → ← : Move Enter : Select + / - / PU / PD : Value F10 : Save ESC : Exit F1 : General Help
F5 : Previous Value F6 : Fail-Safe Defaults F7 : Optimized Defaults

3.2.1 日期 (Date)

設定系統日期，格式為 "月、日、西元年"。 "月" 為 1-12 月， "日" 為 1-31 (視當月份而定)， "西元年" 則由 1994-2079 年， "星期" 欄，基本輸出入系統將會自行換算。

3.2.2 時間 (Time)

設定系統時間，格式為 "時、分、秒"。設定採用 24 小時制，例如您輸入下午 2:34 則以 "14:34:00" 表示。

3.2.3 硬碟設定 (Hard Disks Setting)

基本輸出入系統支援 PIO 及 PCI Bus Master 雙通道 IDE 連接埠。每一通道均可安裝一個主硬碟設備及一個次硬碟設備。您可使用 < PageUp > 或 < PageDown > 鍵更改硬碟設備規格。若您指定的硬碟規格不對，則可能造成系統不開機 或當機。

若您的硬碟規格在所有內建規格中未列出，則您可選擇 "USER" 選項自行設定硬碟規格。我們建議您選擇 "AUTO" 選項讓系統自行偵測所有的參數。基本輸出入系統將自動偵測出硬碟規格及光碟型式的控制介面。

如果您使用的硬碟是 SCSI 控制介面時，則硬碟規格請選擇 "None"。

**CMOS Setup Utility - Copyright (C) 1984 - 1999 Award Software
IDE Primary Master**

IDE HDD Auto-Detection	Press Enter	Item Help
IDE Primary Master	Auto	Menu Level >> To auto-detect the HDD's size, head... on This channel
Access Mode	Auto	
Capacity	4303 MB	
Cylinder	8894	
Head	15	
Precomp	0	
Landing Zone	8893	
Sector	63	

↑ ↓ → ← : Move Enter : Select +/~/PU/PD : Value F10 : Save ESC : Exit F1 : General Help
 F5 : Previous Value F6 : Fail-Safe Defaults F7 : Optimized Defaults

3.2.4 軟碟設定 (Floppy Drives A&B Setting)

選擇的軟碟機 型式，可選擇的軟碟格式有下列五種：360KB (5.25 "), 720KB (3.5"), 1.2MB (5.25 "), 1.44MB (3.5"), 2.88MB (3.5")。

3.2.5 支援Floppy 3 模式 (Floppy 3 Mode Support)

如果您用的是日本標準軟碟機1.2MB, 3.5英吋的機型,可開啟此選項。

3.2.6 顯示卡設定 (Video Display Adapter Setting)

請依照您系統所使用之顯示卡設定。可選擇 EGA/VGA、MONO、CGA40 及 CGA80。

3.2.7 暫停設定 (Halt On)

當系統在做自我測試遇到錯誤時，系統會停止運作。

3.3 BIOS 特殊功能設定 (BIOS Features Setup)

此項子畫面 (Figure 3-3) 設定包括所有的 AWARD 指定加強功能，正確的設定值可增進系統的開機 效率。在此項中您將可設定系統的速度、開機順序、鍵盤功能、及密碼使用設定。在設定中您若需要更詳細說明，可按 < F1 > 鍵來查詢。若要回到未更改前的設定值時請按 < F5 > 鍵。如果要載入 BIOS 或 SETUP 預設值，則請按 < F6 > 或 < F7 > 鍵。

Figure 3-3. BIOS 特殊功能設定畫面
CMOS Setup Utility - Copyright (C) 1984 - 1999 Award Software
Advanced BIOS Features

Virus Warning	Disabled	Item	Help
CPU Internal Cache	Enabled		
External Cache	Enabled	Menu	Level >
CPU L2 Cache ECC Checking	Enabled		
Processor Number Feature	Disabled		
Quick Power On Self Test	Enabled		
First Boot Device	IDE-0		
Secondary Boot Device	Floppy		
Third Boot Device	SCSI		
Boot Other Device	Enabled		
Swap Floppy Drive	Disabled		
Boot Up Floppy Seek	Disabled		
Boot Up NumLock Status	On		
Gate A20 Option	Fast		
Typematic Rate Setting	Disabled		
X Typematic Rate (Chars/Sec)	6		
X Typematic Delay (Msec)	250		
Security Option	Setup		
OS Select For DRAM > 64MB	Non-OS2		
Report No FDD For WIN95	Yes		

↑↓→←: Move Enter : Select +/-:PU/PD: Value F10 : Save ESC : Exit F1 : General Help
 F5 : Previous Value F6 : Fail-Safe Defaults F7 : Optimized Defaults

(Scroll down to see more items , as shown here)

3.3.1 病毒警告 (Virus Warning)

當您啟動 (Enabled) 此一選項後，系統將去監視硬碟開機區和分割區是否被更改，若發現有任何寫入動作，系統將停止運作並且在螢幕中央出現警告訊息。如果您需要安裝新的作業系統時，建議您選擇 "關閉 (Disabled)" 。

3.3.2 中央處理器內部快取/ 外部快取 (CPU Internal/External Cache)

設定中央處理器內部快取 (L1) Cache及主機板上的快取記憶體 (L2) Cache是否使用。建議選擇 "啟動 (Enabled)"，可提升記憶體處理速度及增快系統效率。

3.3.3 CPU L2 Cache ECC Checking

這個項目可讓您設定是否啟用 L2 Cache ECC Checking 。

3.3.4 Processor Number Feature

當您使用Pentium-III CPU 時,此項目才會出現.每一個Pentium-III CPU都有其個別的序號,當您開啟此功能並上網時CPU會將此序號傳送出去以追蹤線上活動。

3.3.5 快速開機 自我測試 (Quick Power On Self Test)

當啟動系統時基本輸出入系統 (BIOS)會進行系統開機 自我測試 (POST)，當選擇 " 啟動 (Enabled)"，基本輸出入系統將會縮減一些測試程序，加快開機動作。

3.3.6 第一/第二/第三開機裝置和從其他裝置開機

(First/Second/Third Boot Device & Boot Other Device)

招定由那一部磁碟機 先做開機 動作，可選定由軟碟機，硬碟機，CD-ROM, SCSI，LS120/ZIP 或網路卡等裝置開機。

3.3.7 交換軟碟機代號 (Swap Floppy Drive)

若 “開啟 (Enabled)” 此選項，則軟碟機 A 會被視為軟碟機 B，而軟碟機 B 則被視為軟碟機 A。

3.3.8 啟動時尋找磁碟機 (Boot Up Floppy Seek)

當系統啟動時會自動搜尋磁碟機 是否正確安裝及運作。

3.3.9 啟動數字鍵狀態 (Boot Up Numlock Status)

設定系統啟動時右方數字鍵組為編輯鍵或數字鍵功能。

3.3.10 Gate A20 Option

選Normal時Gate A20 由鍵盤來控制, 選Fast時Gate A20 由晶片來控制。

3.3.11 鍵盤鍵入速度設定 (Typematic Rate Setting)

選擇 "啟動 (Enabled)" 選項，可設定鍵盤按鍵時的速度及鍵盤鍵入延遲功能。

3.3.12 鍵盤鍵入速度 (Typematic Rate)

此選項可設定按下鍵盤按鍵時，每秒所輸入重覆字元。

3.3.13 鍵盤鍵入延遲 (Typematic Delay)

選擇 " 啟動 (Enabled) " 選項，可設定輸入字鍵間的延遲重覆時間，可設定值有 "250", "500", "750", "1000"等。

3.3.14 密碼設定 (Security Option)

您可以選擇在系統開啟時或進入CMOS 設定程式前詢問使用者密碼。您可在 CMOS 設定主畫面下選 "Supervisor Password" 及 "User Password" 項目去設定且啟動管理者與使用者密碼。

3.3.15 OS 記憶體使用選擇 (OS Select for DRAM > 64MB)

當您使用OS/2 作業系統而且安裝的記憶體大於 64MB 時，您需要選擇 “ 啟動 (Enabled) ” 選項。

3.3.16 Report No FDD For WIN95

當 STANDARD CMOS SETUP 中的 FDD 設為 None 時,此項目可以設為 No, 釋放出 IRQ 6 給System用。

3.4 晶片組特殊功能設定 (Advance Chipset Features Setup)

此項設定是針對主機 板上的晶片組做功能設定. 晶片組是負責管理匯流排速度和存取系統記憶體，及連接 PCI 與 ISA 匯流排之間的傳輸，所以針對其做最佳化的設定，才能達到系統最佳的狀態。

Figure 3.4 晶片組特殊功能設定畫面
 CMOS Setup Utility - Copyright (C) 1984 - 1999 Award Software
 Advanced Chipset Features

SDRAM CAS Latency Time	3	Item Help Menu Level >
SDRAM Cycle Time Tras/Trc	6/8	
SDRAM RAS-TO-CAS Delay	3	
SDRAM RAS Precharge Time	3	
System BIOS Cacheable	Enabled	
Video BIOS Cacheable	Enabled	
Memory Hole At 15M-16M	Disabled	
Delayed Transaction	Disabled	
On-Chip Video Windows Size	64MB	
* Onboard Display Cache Setting *		
CAS# Latency	3	
Paging Mode Control	Close	
RAS-to-CAS Override	By CAS# LT	
RAS# Timing	Slow	
RAS# Precharge Timing	Slow	

↑ ↓ → ← : Move Enter : Select +/PU/PD : Value F10 : Save ESC : Exit F1 : General Help
 F5 : Previous Value F6 : Fail-Safe Defaults F7 : Optimized Defaults

3.4.1 同步動態記憶體 CAS Latency 時間

用來控制同步動態記憶體下讀取命令後，多少時間才能有正確資料。

3.4.2 同步動態記憶體 Cycle Time Tras/Tre

用來控制一個存取週期下要用多少同步動態記憶體時脈。

3.4.3 同步動態記憶體 RAS-to-CAS Delay

此項選擇用來控制 SDRAM 下啟動命令後，多少時間才能有讀取/寫入命令。

3.4.4 同步動態記憶體 RAS Precharge 時間

用來控制同步動態記憶體下 Pre-charge 命令後，多少時間內不得再下命令。

3.4.5 系統 BIOS 快取記憶體 (System BIOS Cacheable)

此功能可使系統 BIOS 直接從快取記憶體啟動，加速系統執行速度。

3.4.6 影像 BIOS 快取記憶體 (Video BIOS Cacheable)

此功能可使影像 BIOS 直接從快取記憶體啟動，加速影像執行速度。

3.4.7 記憶體保留區 (Memory Hole At 15M-16M)

此選項可保留系統記憶體區域給指定的ISA卡使用，以避免記憶體相衝。晶片組可從此區域接放直接由 ISA bus 傳輸過來的資料和解碼。通常，此區域是保留給 I/O 卡對映使用。

3.4.8 晶片組延遲交易 (Delayed Transaction)

此選項可讓您控制晶片組的延遲交易功能。由於 PCI 的資料傳輸會比 ISA bus 快，如果您的 ISA 卡會有不相容的情形，可以設定此功能讓 PCI 的傳輸資料延遲。

3.4.9 On-Chip Video Windows Size

此選項可調整記憶體映射的多少給AGP 影像資料。

3.4.10 Local Memory Frequency

此選項可調整主機板上視訊記憶體的頻率。當RAS# Precharge Timing 選項被設為Slow 時, 您可將此選項設為133MHz。

3.4.11 CAS# Latency

此選項可設定主機板上視訊記憶體的時脈週期。

3.4.12 Paging Mode Control

此選項當設定為開啟時,GMCH影像控制器會開啟Paging Mode Control的功能,當設定為關閉時,GMCH影像控制器會關閉Paging Mode Control的功能。

3.4.13 RAS-to-CAS Override

這個項目用來決定主機板上視訊記憶體的時脈週期來指定RAS#-to-CAS# 的延遲。

3.4.14 RAS# Timing

這個項目控制 RAS# active to Protegra, 並更新到RAS# active delay (主機板上視訊記憶體的時脈)。可以選為Slow 或Fast。

3.4.15 RAS# Precharge Timing

這個項目控制RAS# precharge (主機板上視訊記憶體的時脈)。可以選為Slow 或Fast。

3.5 週邊整合設定 (Integrated Peripherals)

藉由此項設定, 可控制主機 板上的輸入/ 輸出功能。◦

Figure 3-5 週邊整合設定
CMOS Setup Utility - Copyright (C) 1984 - 1999 Award Software
Integrated Peripherals

On-Chip Primary PCI IDE	Enabled	Item Help Menu Level >
On-Chip Secondary PCI IDE	Enabled	
IDE Primary Master PIO	Auto	
IDE Primary Slave PIO	Auto	
IDE Secondary Master PIO	Auto	
IDE Secondary Slave PIO	Auto	
IDE Primary Master UDMA	Auto	
IDE Primary Slave UDMA	Auto	
IDE Secondary Master UDMA	Auto	
IDE Secondary Slave UDMA	Auto	
USB Controller	Disabled	
X USB Keyboard Support	Disabled	
Init Display First	PCI Slot	
AC97 Audio	Auto	
AC97 Modem	Auto	
IDE HDD Block Mode	Enabled	
Power ON Function	Any Key	
X KB Power ON Function	Enter	
X Hot Key Power ON	Ctrl-F1	
<hr/>		
Onboard FDC Controller	Enabled	
Onboard Serial Port 1	3F8 / IRQ4	
Onboard Serial Port 2	2F8 / IRQ3	
UART Mode Select	Normal	
X Rx/D , Tx/D Active	Hi , Lo	
X IR Transmission delay	Enabled	
X UR2 Duplex Mode	Full	
Onboard Parallel Port	378 / IR7	
Parallel Port Mode	SPP	
EPP Mode Select	Epp1.7	
ECP Mode Use DMA	3	
PWRON After PWR-Fail	off	
Game Port Address	201	
Midi Port Address	290	
Midi port IRQ	5	

↑↓ →←: Move Enter: Select +/-/PU/PD: Value F10: Save ESC: Exit F1: General Help
F5: Previous Value F6: Fail-Safe Defaults F7: Optimized Defaults

(Scroll down to see more items , as shown here)

3.5.1 晶片上的PCI/IDE (On-Chip Primary/Secondary PCI/IDE)

此設定允許您"開啟 (Enabled)"或 "關閉 (Disabled)"主機板上的IDE 控制功能。請維持此預定值,除非您要使用外接IDE 控制卡時, 您可以改變此設定值。

3.5.2 IDE 主要和第二的主/ 次PIO (IDE Primary & Secondary Master/Slave PIO)

此項提供0到4五種模式供選擇, 可搭配不同的硬碟設定。當您設定"自動 (Auto)" , 基本輸出入系統 (BIOS)將自動選擇最佳的模式。

3.5.3 IDE主要和第二的主/ 次UDMA (IDE Primary & Secondary Master/Slave UDMA)

當您設定 "自動 (Auto)" , 系統將自動檢查硬碟是否支援 Ultra DMA 模式。

3.5.4 USB 控制功能 (USB Controller)

若系統上有 USB 的設備請設為 Enabled.

3.5.5 USB鍵盤驅動支援 (USB Keyboard Support)

此選項可設定或取消USB鍵盤的驅動程式。

3.5.6 優先偵測顯示卡(Init Display First)

此選項可設定系統於開機時優先偵測何種顯示卡的存在。

3.5.7 AC97 Audio/Modem

當設為Enabled時, BIOS會自動偵測音效和數據機裝置是否被使用, 如果您不是使用AMR的裝置而是使用其他PCI音效卡或數據機控制卡, 請將此選項設為Disabled。

3.5.8 IDE 硬碟磁區模式 (IDE HDD Block Mode)

此項目可設定硬碟以多磁區方式傳送資料, 並可消除每個磁碟的中斷處理時間。

3.5.9 開機功能 (Power On Function)

此項目可設定以何種裝置來開機, 使用此功能時, 請確定JKBV跳接器是設定在2-3的位置, 詳細內容請參考第二章的鍵盤電壓設定。

Any Key: 按鍵盤的任何鍵都可以開機。

Button Only 只可以以電源按鍵來啟動系統。

:

Keyboard 使用Windows 98 鍵盤上的"Wake Up"鍵來啟動系統。

98:

Password: 先進入"KB Power On Password" 選項, 鍵入您的密碼兩次以確定無誤, 最多5個字元。

Hot Key: 先進入"Hot Key Power On" 選項, 選擇啟動系統的快速鍵, 選擇範圍從Ctrl-F1~Ctrl-F12。

Mouse Left: 可以按兩次滑鼠左鍵來啟動系統。

Mouse 可以按兩次滑鼠右鍵來啟動系統。

Right:

3.5.10 內建軟碟機 控制器 (Onboard FDC Controller)

選定是否使用主機 板上所提供的軟碟機 控制介面。

3.5.11 內建串列埠 1 和 2 (Onboard Serial Port 1 & 2)

選定是否使用主機 板上所提供的串列埠1, 及設定其中斷位址。預設值為"3F8/IRQ4" 及主機 板上所提供的串列埠2, 及設定其中斷位址。預設值為 " 2F8/IRQ3 "。

3.5.12 UART 模式選擇 (UART Mode Select)

此選項可以指定串列連接埠的模式。

3.5.13 Rx D, Tx D Active

此選項可以設定 Hi, Lo; Lo, Hi; Lo,Lo, Hi,Hi。

3.5.14 紅外線傳輸延遲 (IR Transmission Delay)

當您的紅外線裝置在傳輸資料時發生問題可以將此選項設為Enabled用較低的速度來傳輸資料。

3.5.15 內建並列埠 (Onboard Parallel Port)

此選項可以控制內建平行埠的位址與中斷。

3.5.16 並列埠模式 (Parallel Port Mode)

此項目可讓您指定並列埠以何種操作模式來傳輸資料。選擇模式可以是 SPP, EPP, ECP, ECP 和EPP。

3.5.17 EPP Mode Select

此選項可以設定EPP模式為EPP1.7 或 EPP1.9。

3.5.18 ECP Mode Use DMA

此選項可讓您指定 ECP1.7, ECP1.9, ECPEPP1.7 或 ECPEPP1.9 模式的並列埠所使用的DMA。

3.5.19 PWRON After PWR-Fail

- Off: 當停電後於恢復電力供應時, 系統的電源是處於關閉狀態, 您必須按電源開關才會啟動電腦。
- On: 當停電後於恢復電力供應時, 系統的電源會自動開啟。
- Former- 當停電後於恢復電力供應時, 系統的電源會回復到停電前的狀態; 當停電前系統的
- Sts: 的電源是關閉狀態,於恢復電力供應時, 系統的電源就處於關閉狀態. 當停電前系統的電源是開啟狀態,於恢復電力供應時, 系統的電源就處於開啟狀態。

3.5.20 Game Port Address

此選項可設定主機板上Game接頭的I/O位置。

3.5.21 Midi Port Address

此選項可設定主機板上Midi接頭的I/O位置,如果此選項設定後, Midi接頭的中斷要求 (Midi Port IRQ) 也要設定。

3.5.22 Midi Port IRQ

此選項可設定主機板上Midi接頭的中斷要求 (IRQ)。

3.6 系統省電管理功能設定 (Power Management Setup)

當系統在待機 狀態下, 透過電源管理設定可以減低系統耗電量。

Power Management Setup

ACPI function	Disabled	Item Help Menu Level >
ACPI Suspend Type	S1 (POS)	
Power Management	User Define	
Video Off Method	V/H SYNC+Blank	
Video Off In Suspend	Yes	
Suspend Type	Stop Grant	
MODEM Use IRQ	3	
Suspend Mode	Disabled	
HDD Power Down	Disabled	
Soft-off by PWR-BTTN	Instant-off	
PowerOn by Ring	Disabled	
Wake up on LAN	Disabled	
CPU Thermal-Throttling	50.0%	
Resume by Alarm	Disabled	
x Date (of Month) Alarm	0	
x Time (hh:mm:ss) Alarm	0 0 0	
** Reload Global Timer		
Events **		
Primary IDE 0	Disabled	

Primary IDE 1	Disabled	
Secondary IDE 0	Disabled	
Secondary IDE 1	Disabled	
FDD, COM, LPT Port	Disabled	
PCI PIRQ [A-D]	Disabled	

↑ ↓ → ← : Move Enter : Select +/-/PU/PD : Value F10 : Save ESC : Exit F1 : General Help
F5 : Previous Value F6 : Fail-Safe Defaults F7 : Optimized Defaults

(Scroll down to see more items , as shown here)

3.6.1 智慧型電源管理介面功能 (ACPI Function)

此選項可讓您控制智慧型電源管理介面功能。

3.6.2 智慧型電源管理介面中止模式功能 (ACPI Suspend Type)

此選項可讓您選擇中止模式功能的模式。

S1 (POS) : 啟動電源中止的功能。

S3 (STR) : 啟動系統在停歇狀態時將資料存在RAM的功能。

3.6.3 系統省電管理 (Power Management)

最小省電模式 Min Saving	系統處於停歇狀態下一小時後，會自動進入省電狀態。 System starts power saving function when the inactivity period exceeds 1 hour.
最大省電模式 Max Saving	系統處於停歇狀態下一分鐘後，即自動進入省電狀態。 System starts power saving function when the inactivity period exceeds 1 min.
使用者自定模式 User Defined	讓使用者自行設定系統停歇時間，才進入省電狀態。 Allows user to define the inactivity period before power saving function activates,

3.6.4 影像關閉方式 (Video Off Method)

V/H SYNC+Blank : 自動關閉水平和垂直掃描及畫面顯示.

Blank Screen (空白畫面) : 僅關閉顯示畫面.

DPMS (顯示卡電源管理) : 以 BIOS 設定值控制顯示卡. (此顯示卡需支援 DMPS 規格).

V/H SYNC+Blank為預設值.

3.6.5 在中止模式關閉顯像 (Video Off In Suspend)

選擇是否當系統進入省電模式Suspend時就關閉顯示畫面.

3.6.6 MODEM Use IRQ

若系統有安裝數據機可由 BIOS 分配 IRQ 給數據機.

3.6.7 中止模式 (Suspend Mode)

決定系統在停歇狀態時，所有驅動器除了CPU之外皆進入省電狀態的時間，即進入完全的省電功能.

3.6.8 硬碟省電模式 (HDD Power Down)

決定系統在停歇態時，硬碟機進入省電狀態的時間.

3.6.9 關機 模式選擇 (Soft-off by PWR-BTTN)

可設定立即關機 (Instant-off) 或延遲關機 (Delay 4 Sec.)，當設定為延遲關機時，需按住按鈕開關4秒鐘以上才會關機，若少於4秒鐘則系統會進入省電模式.

3.6.10 數據機遙控開機 (Power On by Ring)

可設定是否使用外接數據機遙控開機功能。當您開啟此功能時在跳出 BIOS 設定畫面，必需讓主機板再進入 DOS 或 Windows 95/98等作業系統後才能關機，這樣此功能才算設定完成.

3.6.11 網路喚醒系統功能 (Wake up on LAN)

可設定是否使用網路喚醒系統功能.

3.6.12 CPU Thermal-Throttling

可設定當CPU過熱時系統電力消耗的比率.

3.6.13 定時開機 (Resume by Alarm)

可設定是否使用系統設定時間開機功能.

3.6.14 日期、時間鬧鐘設定 (Date Alarm, Time Alarm)

此項為設定定時開機之日期與時間.

3.6.15 Primary/Secondary IDE 0/1, FDD, COM, LPT Port & PCI PIRQ [A-D]#

這些選項可以開啟或關閉各種I/O埠的省電甦醒監控.

3.7 PNP/PCI 組態設定

Figure 3.7 PNP/PCI 組態設定
ROM PCI / ISA BIOS (XXXXXXXX)
PNP/PCI CONFIGURATION
AWARD SOFTWARE, INC.

Reset Configuration Data	Disabled	Item Help Menu Level >
Resources Controlled By x IRQ Resources	Auto (ESCD) Press Enter	
PCI/VGA Palette Snoop	Disabled	

↑ ↓ → ← : Move Enter : Select +/-/PU/PD : Value F10 : Save ESC : Exit F1 : General Help
F5 : Previous Value F6 : Fail-Safe Defaults F7 : Optimized Defaults

3.7.1 重新設定系統架構 (Reset Configuration Data)

此選項可重新設定系統架構.

3.7.2 控制調整方式 (Resources Controlled By)

預設值為 " Auto (ESCD) ". 當系統開機 後基本輸出入系統會自動偵測及設定所有與隨插即用 (Plug & Play) 相容的週邊 , 以準備給系統運用 . 若您將這一欄位設為 " 手動 (Manual) " 時, 則下方會出現所有可供調的中斷要求 (IRQ). 此項目請選用 " Auto (ESCD) " , 來達成系統隨插即用 (Plug & Play) 的功能.

3.7.3 IRQ Resources

CMOS Setup Utility - Copyright (C) 1984 - 1999 Award Software
IRQ Resources

IRQ-3 assigned to	PCI/ISA PnP	Item Help Menu Level > Legacy ISA for devices compliant with the original PC AT bus Specification, PCI/ISA PnP for devices Compliant with the Plug and Play standard Whether designed for PCI OR ISA bus architecture
IRQ-4 assigned to	PCI/ISA PnP	
IRQ-5 assigned to	PCI/ISA PnP	
IRQ-7 assigned to	PCI/ISA PnP	
IRQ-9 assigned to	PCI/ISA PnP	
IRQ-10 assigned to	PCI/ISA PnP	
IRQ-11 assigned to	PCI/ISA PnP	
IRQ-12 assigned to	PCI/ISA PnP	
IRQ-14 assigned to	PCI/ISA PnP	
IRQ-15 assigned to	PCI/ISA PnP	

↑ ↓ → ← : Move Enter : Select +/PU/PD : Value F10 : Save ESC : Exit F1 : General Help
F5 : Previous Value F6 : Fail-Safe Defaults F7 : Optimized Defaults

3.7.4 IRQ-xx 設定

如果您的卡沒有支援 PnP 功能且須要特殊 IRQ 支援此項功能的話，請選擇 IRQ-x assigned to “Reserved”。此項設定將知會系統預留一個特定位置，安裝傳統的卡。

3.7.5 PCI/VGA顏色調合 (PCI/VGA Palette Snoop)

解決視窗下有些非標準 VGA 圖形加速卡或 MPEG 影像解壓縮卡與 PCI 顯示卡而產生的不正常顏色。

3.8 個人電腦健康狀態 (PC Health Status)

Figure 3.8 個人電腦健康狀態
CMOS Setup Utility - Copyright (C) 1984 - 1999 Award Software
PC Health Status

CPU Warning Temperature	50 ° C/122 ° F	Item Help Menu Level >
Current System Temp.	26 ° C/78 ° F	
Current CPU Temperature	36 ° C/96 ° F	
Current CPUFAN Speed	4017 RPM	
Current ChassisFAN Speed	0 RPM	
Vcore(V)	1.98 V	
Vcc (V)	3.24 V	
+ 5 V	5.02 V	
+12V	11.73 V	
-12V	-11.78 V	
-5V	- 5.04 V	
VBAT (V)	2.96 V	
5VSB (V)	5.29 V	

↑ ↓ → ← : Move Enter : Select +/PU/PD : Value F10 : Save ESC : Exit F1 : General Help
F5 : Previous Value F6 : Fail-Safe Defaults F7 : Optimized Defaults

3.8.1 目前CPU及系統溫度 (Current CPU & System Temperature (xx°C/xx°F))

內建主機板及 CPU 的溫度自動偵測功能。其值將跟隨其溫度變化而改變。

3.8.2 目前外接機殼及 CPU 風扇速度 (Current Chassis & CPU FAN Speed (xxxxRPM))

內建偵測每分鐘轉速 (RPM)電源風扇速度、外接機殼風扇速度、CPU風扇速度功能。此數值將依據風扇實際轉速值更改。

3.8.3 Vcore, Vcc3, +5V, +12V, -12V & -5V, VBAT & 5VSB (xx.xxV)

內建自動偵測電壓功能。

3.9 頻率控制 (Frequency Control)

Figure 3.9 頻率控制
CMOS Setup Utility - Copyright (C) 1984 - 1999 Award Software
Frequency Control

Auto Detect DIMM/PCI CLK	Enabled	Item Help
Spread Spectrum	Disabled	Menu Level >
CPU Host/PCI Clock	Default	

↑↓→←: Move Enter: Select +/-/PU/PD: Value F10: Save ESC: Exit F1: General Help
F5: Previous Value F6: Fail-Safe Defaults F7: Optimized Defaults

3.9.1 自動偵測DIMM/PCI的時脈 (Auto Detect DIMM/PCI CLK)

當此選項設為Enabled時,可減少干擾的產生。

3.9.2 Spread Spectrum

使用預設值Disabled,可以增加系統的穩定性。

3.9.3 中央處理器外部頻率 (CPU Host/PCI Clock)

預設值是 Default . 若 CPU 是 66MHz FSB, 可以選擇設為 Default, 66, 75或是 83MHz. 若 CPU是100MHz FSB, 可以選擇設為 Default, 100, 103, 105, 114, 120, 124或是 133MHz。若 CPU是133MHz FSB, 可以選擇設為 Default, 133, 140, 150 或是 166MHz.

注意事項:

若您設103, 105, 114, 120或124 MHz為外部頻率, 您必須使用 8ns 或更快速的 DIMM。

若您設 133或140MHz 為外部頻率, 您必須使用 7ns 或更快速的 DIMM。

若您設 150或166MHz 為外部頻率, 您必須使用 6ns 或更快速的 DIMM。75, 83, 103, 105, 114, 120, 124, 133, 130, 150 和166 MHz是超過規格的調整方法, 我們並不鼓勵您這麼做。

各元件頻率的對照表:

外部頻率	PCI	DIMM
66 MHz	33 MHz	100 MHz
75 MHz	37.5 MHz	112.5 MHz
83 MHz	41.6 MHz	124.9 MHz
100 MHz	33 MHz	100 MHz
** 103 MHz	34 MHz	103 MHz
* 105 MHz	35 MHz	105 MHz
* 114 MHz	38 MHz	114 MHz
* 120 MHz	40 MHz	120 MHz
124 MHz	41.33 MHz	124 MHz
** 133 MHz	33 MHz	100 MHz
** 133 MHz	44.33 MHz	133 MHz
** 140 MHz	35 MHz	105 MHz
** 140 MHz	46 MHz	140 MHz
** 150 MHz	37 MHz	112 MHz
** 150 MHz	50 MHz	150 MHz
** 166 MHz	41 MHz	166 MHz

* 號選項只提供給P3WMA 系列產品。

** 號選項只提供給P3WMA-E。

3.10 載入基本預設值 (Load Fail-Safe Defaults)

此選項關閉BIOS中高效能的功能以基本預設值來執行,從主畫面選取此項目,並按<Enter>鍵會出現以下訊息:

Load Fail-Safe Defaults (Y/N)?N

若您同意,請按<Y>,然後按<Enter>.系統就會載入基本預設值。

3.11 載入最佳值 (Load Optimized Defaults)

此選項載入BIOS中最佳值來執行,從主畫面選取此項目,並按<Enter>鍵會出現以下訊息:

Load Optimized Defaults (Y/N)?N

若您同意,請按<Y>,然後按<Enter>.系統就會載入最佳值。

3.12 管理者/使用者密碼 (Supervisor/User Password)

密碼設定可避免他人未經授權、而擅自使用您的電腦。如果設定好密碼,系統會在每次開機或進入BIOS公用程式時,出現一個提示符號,要求您輸入正確的密碼。

設定密碼:

1. 在提示符號下,鍵入最多8個字元的密碼,您所鍵入的字元在螢幕上只會出現星號。
2. 鍵入密碼後,請按 ENTER 鍵。

3. 接著又會出現提示符號，請再鍵入一次密碼，以確認密碼的正確性。按 ENTER 鍵，即會直接回到主畫面。

如果要取消已設定的密碼，請在出現輸入密碼的提示符號後，直接按ENTER 鍵，畫面上就會出現一個訊息告訴您密碼已被取消。

3.13 儲存並跳出設定程式 (Save & Exit Setup)

當所欲更改的設定值完成後, 選取此項目,並按 <Enter> 鍵會出現以下訊息:

Save to CMOS and Exit (Y/N)? N

若您同意, 請按 <Y>,然後按 <Enter>.系統就會儲存設定值並跳出Setup畫面重新開機.

3.14 不儲存並離開設定程式 (Exit Without Saving)

當您不想儲存所更改的設定值, 選取此項目,並按 <Enter> 鍵會出現以下訊息:

Quit Without Saving (Y/N)? N

若您同意, 請按 <Y>,然後按 <Enter>.系統就會重新開機.

第四章 驅動程式的安裝 (Software installation)

4.1 Windows 95/98的INF程式更新

*** 因為Intel 82810 (DC100) or 82810E / 82801AA(AB) /82802 晶片中的一些控制器無法被 Windows 95/98 辨認. 為了開啟這些控制器,您的系統必須安裝INF 程式.

若您的作業系統是 Windows 95/98, 您必須從\INTEL\WINDOWS\INF和 \INTEL\WINDOWS\INF_INSTALL_UTILITY 子目錄來安裝INF 程式.

請參考以下的安裝過程來安裝INF 程式.

4.1.1 用於Windows 95/98 第一版的安裝方法

1. 執行光碟片中的 \INTEL\WINDOWS\INF 目錄裏的 SETUP.EXE
2. 依據提示繼續完成安裝程序.
3. 執行光碟片中的 \INTEL\WINDOWS\INF_INSTALL_UTILITY 目錄裏的 SETUP.EXE
4. 依據提示繼續完成安裝程序並重新啟動系統.
5. 新增硬體精靈將偵測到:

"Intel R 82802 Firmware Hub Device" 或

"Intel R 82810 (DC-100) (e DC-133) System and Graphics Controller"
或 "Intel R 82801xx Ultra ATA Controller",

6. 如果系統要求插入磁片時, 請將"Windows 98 CD-ROM" 的光碟片放入光碟機中, 然後按"確定"按鍵.
7. 請按"是"按鍵, 重新啟動系統以設定新的裝置.

4.1.2 用於Windows 98 第二版的安裝方法

1. 啟動 Windows 98SE
2. 執行光碟片中的 \INTEL\WINDOWS\INF 目錄裏的 SETUP.EXE
3. 依據提示繼續完成安裝程序.
4. 執行光碟片中的 \INTEL\WINDOWS\INF_INSTALL_UTILITY 目錄裏的 SETUP.EXE.
5. 依據提示繼續完成安裝程序並重新啟動系統.
6. 新增硬體精靈將偵測到:

"Intel R 82802 Firmware Hub Device"

4.1.3 用於 Windows 2000/ME的安裝方法

1. 啟動 Windows 2000/ME
2. 執行光碟片中的 \INTEL\WINDOWS\INF 目錄裏的 SETUP.EXE
3. 依據提示繼續完成安裝程序.

4.2 安裝顯示埠的驅動程式

4.2.1 用於Windows 95/98/ME的安裝方法

1. 執行光碟片中的\INTEL\VGA\WIN9X\GRAPHICS目錄裏的 SETUP.EXE.
2. 依據提示繼續完成安裝程序並重新啟動系統.

4.2.2 用於Windows 2000的安裝方法

1. 執行光碟片中的\INTEL\VGA\WIN2000目錄裏的 SETUP.EXE.
2. 依據提示繼續完成安裝程序並重新啟動系統.

4.2.3 用於Windows NT 4.0的安裝方法

1. 啟動Windows 4.0 並安裝 Service Pack 4 或更新的版本.
2. 執行光碟片中的\INTEL\VGA\WINNT4\GRAPHICS目錄裏的 SETUP.EXE.

3. 依據提示繼續完成安裝程序並重新啟動系統.

4.2.4 用於 Windows NT 3.51, Windows 3.11 & OS/2的安裝方法

執行顯示埠的驅動程式,請參考各子目錄中的 readme.txt 檔案.

4.3 安裝音效埠的驅動程式

請參考\ADI\A88X各子目錄中的 readme.txt 檔案.

4.4 安裝Intel 防護程式 (Installing the Intel Security Driver)

1. 執行光碟片中的 \P3WMA\SecurityDRV 目錄裏的 SETUP.EXE
2. 依據提示繼續完成安裝程序並重新啟動系統.
3. 若要進一步的資訊, 請參考 IntelSecurityDriver_Readme.txt 檔案.

4.5 安裝Ultra ATA Storage程式

1. 啟動Windows 98/ME/2000 或 4.0
2. 執行光碟片中的 \INTEL\ULTRAATA 目錄裏的 ULTRAATA.EXE
3. 依據提示繼續完成安裝程序並重新啟動系統.

4.6 安裝硬體監測程式

如果是 Windows 95/98/ME, 執行光碟片中的 \MONITOR\W83627\WIN9598ME 目錄裏的 SETUP.EXE,

如果是 Windows 2000/NT 4.0, 執行光碟片中的 \MONITOR\W83627\WIN2K-NT40 目錄裏的 SETUP.EXE

附錄 A. 使用中止到RAM 的功能

Appendix A. Using the Suspend to RAM Function

1. 在BIOS Setup 畫面中, 選擇 "Power Management Setup" 選項並且按 <Enter>.
2. 將 "ACPI Function" 選項設為 "Enabled".
3. 將 "ACPI Suspend Type" 選項設為 "S3 (STR)".

CMOS Setup Utility - Copyright (C) 1984 - 1999 Award Software
Power Management Setup

ACPI function	Enabled	Item Help
ACPI Suspend Type	S3 (STR)	Menu Level
Power Management	User Define	
Video Off Method	V/H SYNC+Blank	
Video Off In Suspend	Yes	
Suspend Type	Stop Grant	
MODEM Use IRQ	3	
Suspend Mode	Disabled	
HDD Power Down	Disabled	
Soft-off by PWR-BTTN	Instant-off	
Power On by Ring	Disabled	
Wake up on LAN	Disabled	
CPU Thermal-Throttling	50.0%	
Resume by Alarm	Disabled	
x Date (of Month) Alarm	0	
x Time (hh:mm:ss) Alarm	0 0 0	
** Reload Global Timer		
Events **		
Primary IDE 0	Disabled	

↑↓ →←: Move Enter: Select +/-/PU/PD: Value F10: Save ESC: Exit F1: General Help
F5: Previous Value F6: Fail-Safe Defaults F7: Optimized Defaults

- 按 <Esc> 回到主畫面。
- 選擇 "Save & Exit Setup" 然後按 <Enter>。按 <Y> 然後按 <Enter>。
- 安裝 Windows 98 時加入下列參數以確保智慧型電源管理介面功能 (ACPI) 是被開啟的。請注意在參數 P 和 J 之間有一個空格。

[drive]:>setup /p j

若您的 Windows 98 之前就已安裝好, 安裝時沒有下 P 和 J 參數開啟智慧型電源管理介面功能 (ACPI), 請與微軟公司聯絡取得軟體升級的相關訊息。

- 啟動 Windows 98。在 Windows 98 的桌面, 按開始按鍵。選擇設定 (S), 然後按控制台 (C) 以檢查智慧型電源管理介面功能 (ACPI) 是否已經安裝好, 開啟系統圖示, 在系統內容對話盒中, 選擇裝置管理員。在按類型來查看裝置下選擇系統裝置 I。

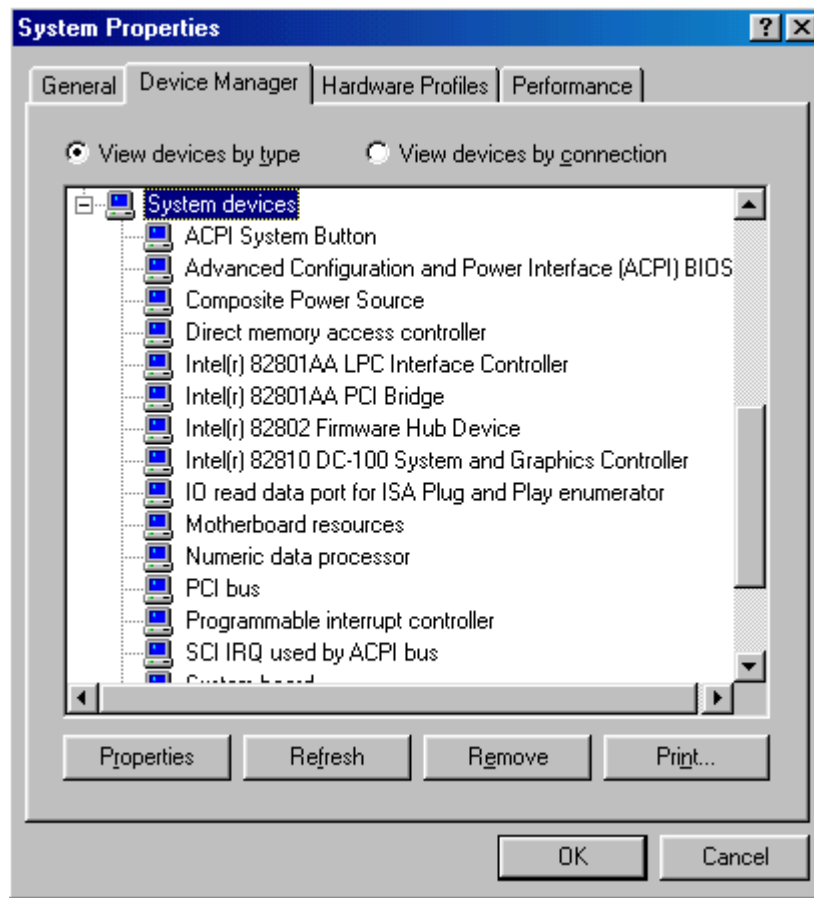

8. 開啟系統圖示,在系統內容對話盒中,選擇效能一覽表。

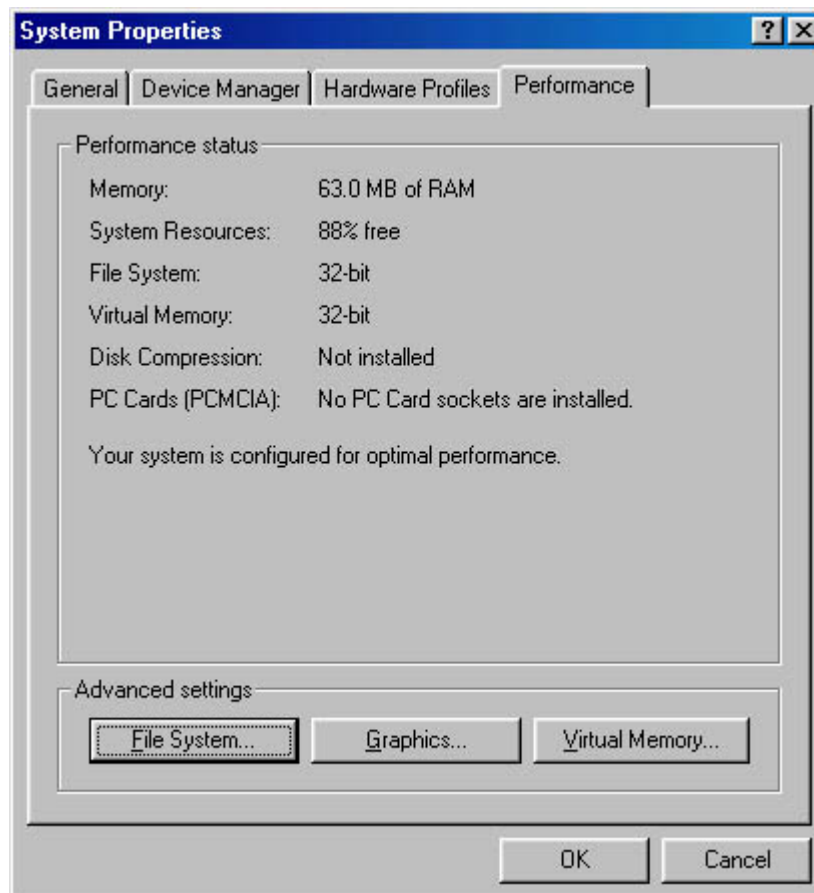

9. 選擇檔案系統(F)...在這個電腦的主要用途(T)區裏選擇可攜式或船塢式系統. 按套用(A)再按確定. 重新啟動電腦.

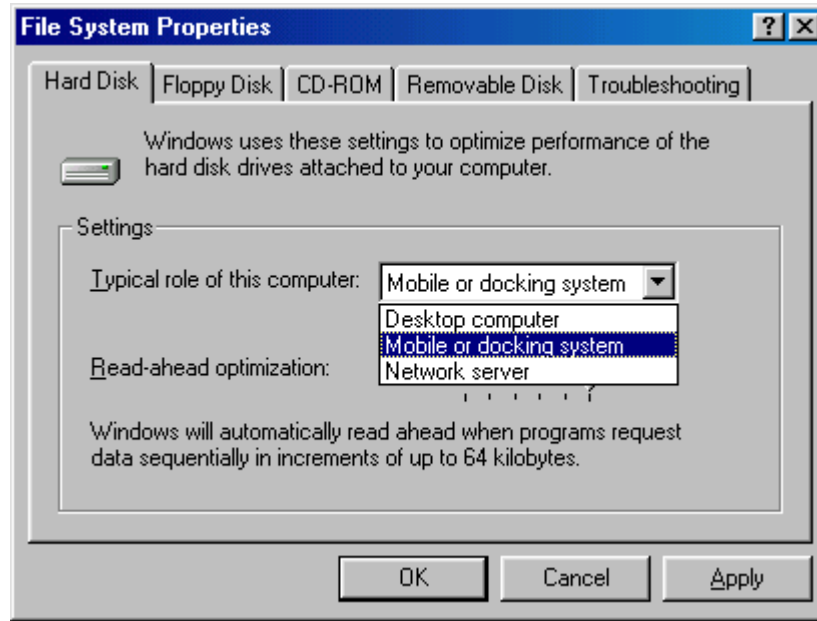

10. 重複第7步驟,打開控制台(C), 選擇電源管理.
11. 選擇進階一覽表. 在當我按下電腦的電源按鈕時(E)的區域裏選擇待命.

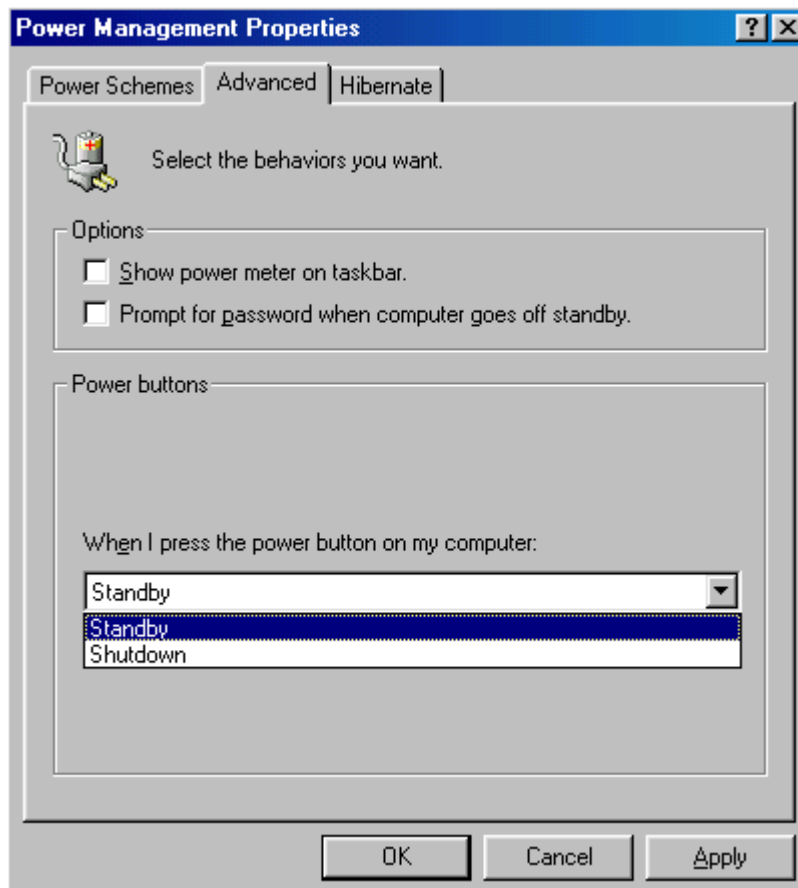

12. 完成上述步驟後當您想關閉電腦的電源就不用關閉檔案,應用程式或作業系統. 您可以直接按下電源按鈕或選擇暫停(T).

啟動電腦的電源只要按下電源按鈕,電腦會在8秒內回復到前一次您關機時的操作畫面.如果您已在BIOS中週邊整合設定(Integrated Peripherals) 項目裏的"KB Power On Password"子項目設定密碼就無法透過電源按鈕來開機,必須在鍵盤上鍵入密碼方可開機.

如果您更換了顯示卡的顏色或解析度 (在顯示器內容對話盒中), 不能在沒有重新開機的狀態下直接套用新的設定,您必須重新開機才可以使用新的設定.

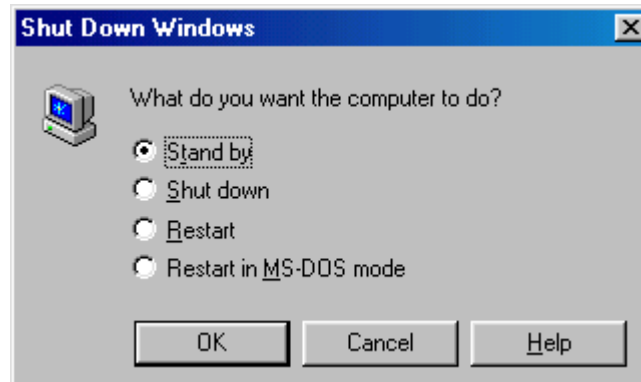

CE TEST REPORT

Declaration No. :C9O1301 October 29, 1999

The following designated product

**EQUIPMENT : MAIN BOARD
MODEL NO. : P3WMA**

The measurements shown in this test report were made in accordance with the procedures given in EUROPEAN COUNCIL DIRECTIVE 89/336/EEC.

The equipment was passed the test performed according to European Standard EN 55022:1994/A1:1995/A2:1997 Class B and EN 50 082-1:1997
EN 61 000-4-2:1995, EN 61 000-4-3:1996, EN 61 000-4-4:1995



NSTL

NSTL "Year 2000 Test" Certification Letter

August 27, 1999

Testing Date : August 27, 1999

Certification Date : August 27, 1999

Certification Number : NCY2000-990827-016

P3WMA system has passed NSTL Year 2000 certification test program. The Year 2000 test program tests a personal computer for its ability to support the year 2000.

The Year 2000 certification test has been done under the following system configuration:

System Model Name :	P3WMA
Hardware Revision :	B
CPU Model :	Intel Pentium II 333/66 MHz
On Board Memory / L2 Cache :	PC100 SDRAM DIMM 64MBx1 / 128KB
System BIOS :	Award Modular BIOS v6.00PG, P3WMA VER:1.0 06/23/1999-i810-W83627HF- 6A69MTP9C-00
RTC Brand Name :	Intel
RTC Model Name :	FW82801AA