

KX400-8X 系列主機板

VIA® VT8377 (KT400)/ VT8235

支援 Socket 462 AMD® Athlon XP™、Athlon™、Duron™ 處理器

中文使用手冊

目錄

第一章 簡介.....	1
主機板簡介.....	1
規格簡介	2
內容列表	6
配置圖.....	7
硬體安裝	9
第二章 主機板 BIOS 系統設定	27
簡介	27
第三章 安裝軟體設定.....	29
軟體列表	29
安裝軟體步驟	29

第一章 簡介

主機板簡介

感謝您選擇了 KX400-8X 系列主機板！KX400-8X 系列主機板包含了 KX400-8X 與 KX400-8X-C，建構於 VIA® VT8377(KT400)及 VT8235 晶片組上。此主機板支援 AMD® Athlon XP™、Athlon™、Duron™ 前置匯流排到 200、266 及 333 MHz 的處理器。

KX400-8X 系列主機板提供了 3 個可插 184 腳位 DDR SDRAM 的插槽，最多可插到 3GB 容量的記憶體，您可以安插 DDR 333/266/ 200 (PC2700/2100/ 1600) 規格的 SDRAM。但若您要安裝 DDR 400 規格的記憶體時，不需要將 CPU 超頻來達到 DDR 400，您可在 BIOS 中調整 CPU:DDR Ratio 的選項來將記憶體時脈配置為 DDR 400。詳細說明請參考 BIOS Setup 中的 Frequency / Voltage Control 章節。

KX400-8X 系列主機板提供一個支援 2、4、8 倍速電源規格 1.5V 的 AGP 顯示卡插槽；一個 CNR 插槽 (僅支援 AMR 型式)，可安插音效卡或數據卡。

KX400-8X 系列主機板內建支援 PIO 模式，傳輸速率為 Ultra DMA 33、66、100 及 133 的 IDE 裝置。並內建支援高品質 6 聲道 (超級 5.1 聲道音效) 的 AC'97 音效晶片 (ALC650)。

KX400-8X 系列主機板內建 CPU 過熱保護功能(OTP)，當 CPU 的溫度過高於正常值，系統將自動關機保護您的系統，以免過熱受損。

KX400-8X 系列主機板並支援 6 組 USB 2.0 規格的連接頭。

KX400-8X 主機板內建一組包含語音精靈及鏡射 BIOS 功能選項切換開關 (S1)，而您可以藉由這個開關來選擇您所需要的功能(詳細功能請參考各章節所附的說明)。然而若您的 CPU 是 Athlon XP，別忘了本系列主機板內建有 CPU 過熱保護功能的跳線器 (JP4)，啟動此功能後當 CPU 溫度過高，系統會自動關機以保護您的系統。

KX400-8X 系列主機板並會自動偵測 CPU 倍頻及 FSB 頻率，不再像傳統的 K7 主機板需要利跳線器來調整這些頻率。但當無法偵測出 CPU 倍頻及 FSB 頻率時，可能是您所購買的 CPU 的辨識碼與其他 CPU 產品的辨識碼重覆 (此辨識碼為 AMD 所搭載)，這時您就必需要在 BIOS 設定中調整。(詳細說明請參考 BIOS Setup 章節)

本使用手冊將會敘述所有與安裝本系列產品的相關資訊。

規格簡介

中央處理器 (CPU)

- 支援 Socket 462 (Socket-A) 規格
- 支援 AMD® Athlon XP™, Athlon™, Duron™ 處理器

速度 (Speed)

- 支援前置匯流排頻率 (Front Side Bus frequency) 200/ 266/ 333 MHz
- 支援 33MHz 速度的 PCI 2.2 規格匯流排設定
- 圖形加速連接埠符合AGP 2.0規範介面，支援 66 MHz 的 2、4 倍速資料傳輸模式
- 圖形加速連接埠符合AGP 3.0規範介面，支援 66 MHz 的 8 倍速資料傳輸模式

晶片組 (Chipset)

- 北橋晶片 – VIA VT8377 (KT400)
- 南橋晶片 – VIA VT8235
- I/O 控制晶片 – Winbond Super I/O W83697HF
- AC' 97 音效晶片 – ALC650

系統記憶體 (DRAM Memory)

- 支援 333 (PC2700)、DDR 266 (PC2100) 及 DDR 200 (PC1600) SDRAM 記憶體
- 支援 64 MB/ 128 MB/ 256 MB/ 512 MB/ 1 GB 記憶體模組
- 最高可支援 3 根 1GB 雙面記憶體，支援記憶體總容量最大為 3 GB (詳細安裝說明請參考安裝記憶體的章節)
- 利用 BIOS 選擇設定可支援 DDR 400

環保省電功能 (Green Function)

- 支援 Phoenix-Award™ BIOS 電源管理模式設定
- 可選擇 1 到 15 分鐘的省電模式設定
- 經由觸碰鍵盤、滑鼠或運作其他裝置，系統便可由省電模式回到一般模式

複影隨機存取記憶體功能 (Shadow RAM)

- 提供 shadow RAM 功能並支援 ROM BIOS

匯流排插槽 (BUS Slots)

- 提供一組 AGP 插槽 (只支援 1.5V 電源規格)
- 提供一組 CNR 插槽 (AMR 形式) (僅 KX400-8X 搭載)
- 提供六組 32-bit 的 PCI 插槽

快閃記憶體 (Flash Memory)

- 支援快閃記憶體功能
- 支援 ESCD 功能

硬體監控功能

- 監控 CPU 及系統風扇轉速
- 監控系統環境及 CPU 溫度
- 監控系統電壓

紅外線傳輸功能

- 支援 IrDA 版本 1.0 SIR 之協定，最高傳輸速率可達 115.2K bps
- 支援 SHARP ASK-IR 之協定，最高傳輸速率可達 57600 bps
- 支援紅外線喚醒功能

內建 AC'97 數位類比訊號音效轉換晶片

- 符合 AC-LINK 之協定規範
- 提供符合 AC 97 2.2 標準的安裝介面
- 支援 18 位元的全雙工立體聲音效 ADC, DACs
- 支援 SNR>95 規格的混音裝置以及 DAC
- 支援 DVD 所需的 AC-3 播放功能
- 支援 6 聲道音效輸出模式

內建 I/O 裝置

- 內建一個可支援多種模式的並列埠：
 1. 標準雙向並列埠
 2. 增強型並列埠 (EPP)
 3. 延伸型並列埠 (ECP)
- 支援兩個串列埠，16550 UART
- 支援一組紅外線傳送/接收接頭 (IR)
- 支援 PS/2 滑鼠及 PS/2 鍵盤連接埠
- 支援 360 KB、720 KB、1.2 MB、1.44 MB 和 2.88 MB 的軟碟裝置
- 支援一個遊戲搖桿連接埠
- 支援數位音介面的 MIDI 裝置

內建 IDE 裝置

- 支援 IDE 介面裝置
- 支援 PIO Mode 4、Master Mode 和高效能硬碟裝置
- 支援 Ultra DMA 33、66、100 與 133 的高速傳輸介面
- 支援可連接 CD-ROM 的 IDE 介面
- 支援高容量的硬體裝置
- 支援 LBA 模式

通用串列匯流排 (Universal Serial Bus)

- 支援六個 USB 1.1/2.0規格的連接頭，可連接 USB 介面硬體裝置

BIOS 部分

- 支援 Phoenix-Award™ BIOS
- 支援 APM1.2
- 支援 USB 功能
- 支援 ACPI 電源管理規則
- 支援鏡射 BIOS 功能

CPU 過熱保護(Over Temperature Protection)

- 專為處理器設計的溫度過熱保護功能

語音精靈

- 語音精靈可設定為 4 種語言(英文、中文、日文、德文)，會在系統出現狀況時語音警示您系統出了什麼問題 (僅KX400-8X搭載)

看門狗計時系統 (Watch Dog Timer)

- 本主機板提供一種看門狗計時功能，用來偵測開機時系統能否承受超頻的調整，在偵測到系統不穩時，會在 5 秒內恢復原來資料並重置或是關閉系統，並在 1 秒內自動開機。

主機板尺寸 (本主機板屬 ATX 規格)

- 244mm x 305mm (寬與長)

包裝內容與配件

- HDD 排線
- FDD 排線
- USB 2.0 連接線 (選擇性配備)
- SPDIF & Front Audio 雙功能連接線 (選擇性配備)
- 安裝用驅動程式光碟片
- KX400-8X 系列使用手冊

內容列表

作用	內容位置	頁數
CPU 462 腳座	U4	10
DDR 記憶體插槽	DIMM1、2、3	13
ATX 電源接頭	ATX_PWR	26
IDE 接頭	IDE 1、IDE 2	18
FDC 接頭	FDC	18
AGP 插槽 *	AGP	25
CNR 插槽	CNR	25
PCI 插槽	PCI 1、2、3、4、5、6	25
CPU 風扇、System 風扇、 外部風扇	CPUFAN、CHASFAN、 AUXFAN	11
前方面板指示燈	SW/LED	16
揚聲器接頭	SPEAKER	17
紅外線傳輸裝置接頭	IrDA	17
網路喚醒功能接頭	WOL	21
前置 USB 接頭*	USB 2、3	19
語音精靈、鏡射 BIOS 功能切換開關 *	S1	20
清除 COMS 資料跳線器	JP1	22
溫度過熱保護功能跳線器	JP4	21
機殼打開警告功能	CASE OPEN	19
Sony/Philips Digital Interface 接頭	S/PDIF	23
CD-ROM 音源輸入接頭	CD-IN	23
前置音效接頭	FRONT AUDIO	24
後方面板	Back Panel Connector	14

* 表示選擇性配備

配置圖

KX400-8X 主機板元件圖

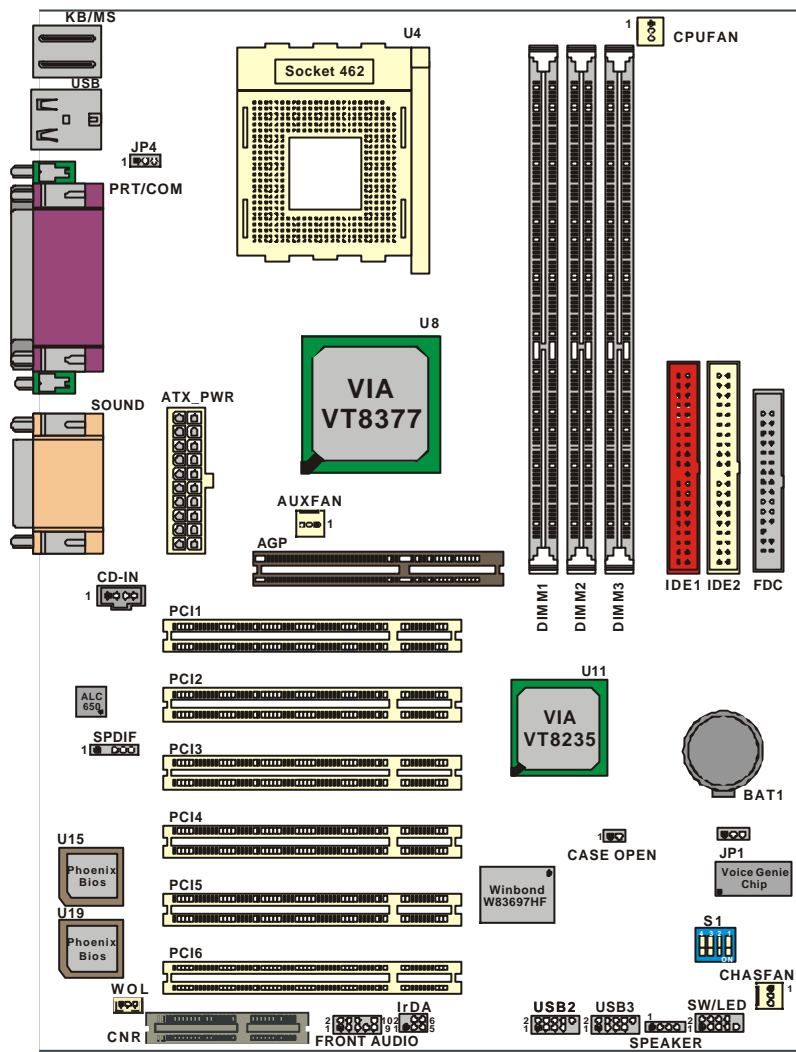

KX400-8X-C 主機板元件圖

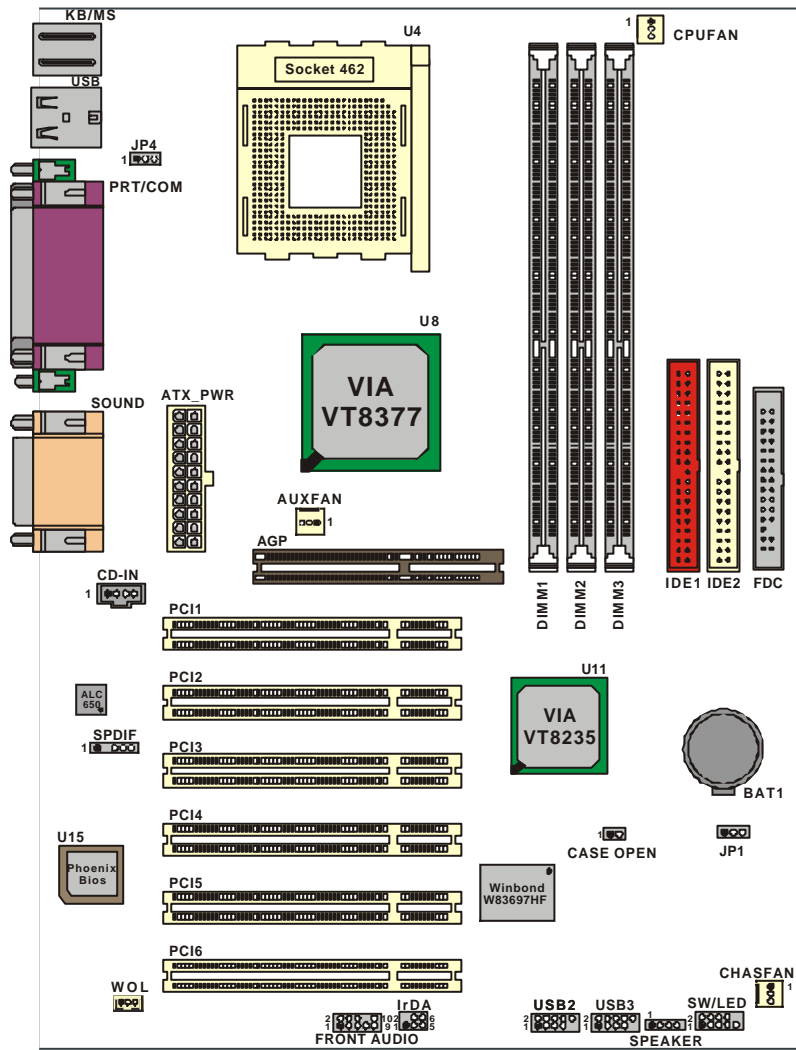

硬體安裝

本章節將可幫您迅速地安裝系統的硬體，在拿取各元件之前請您先戴上靜電護腕，否則靜電可能會導致系統內的組件損壞。

主題:

- ◇ 安裝中央處理器
- ◇ 安裝記憶體
- ◇ 後方面板配置
- ◇ 各連接頭配置
- ◇ 接頭配置
- ◇ 跳線器設置
- ◇ 安裝電源供應器

安裝中央處理器

本主機板支援 AMD® Athlon XP™、Athlon™、Duron™ 等 Socket A (Socket 462) 架構的處理器。

我們建議您在組裝系統前先拜訪 AMD 官方網站，參考處理器安裝步驟，網址為 <http://www.amd.com>

Socket A 架構的 CPU 安裝步驟：

1. 將 Socket A 腳座旁的固定桿向外輕輕推出後向上拉起成 90 度。
2. 先在腳座上找出 pin-1 的位置，pin-1 都會有切角或是白點作為標示 (如圖)。將 CPU 的 Corner (切角) 對正 Socket-A 腳座上的 pin-1 (第一腳) 後裝上，如此 CPU 就會平貼於腳座上。

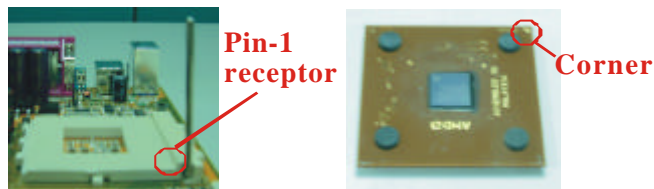

3. 將固定桿向下壓，並推到定位，這個動作會將 CPU 固定。

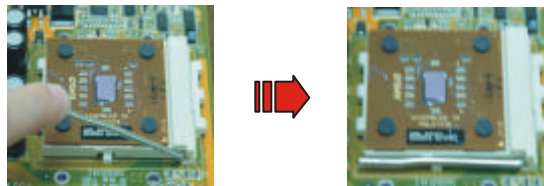

4. 在 CPU 抹上散熱膏或貼上散熱膠帶，然後將 CPU 風扇緊扣在 Socket A 腳座上並固定住，把風扇的電源線插到 CPUFAN 接頭上。結束以上之所有步驟之後，即完成所有安裝 CPU 的程序。

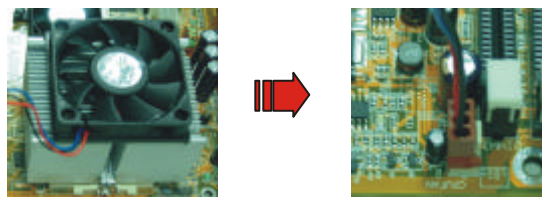

開機前請注意

開機前請確定安裝步驟均已完成。確定散熱片已確實安裝，且處理器風扇已開始動作，過熱的情況可能會使處理器和其他的元件受損。

安裝風扇

此處所介紹的 3 個風扇接頭在您的安裝過程中扮演著不可或缺的角色。它們是主機板上所有降溫風扇的電源供應接頭。對您的 CPU 及系統溫度的降低有很大的功用，提供降低系統及 CPU 溫度的重要功能。



我們強烈建議您安裝經 AMD 認證的 CPU 風扇與其電源接頭。若其風扇電源接頭沒有與主機板上的 CPUFAN 接頭連接時，在開機時螢幕會顯示一警告訊息來提醒您。

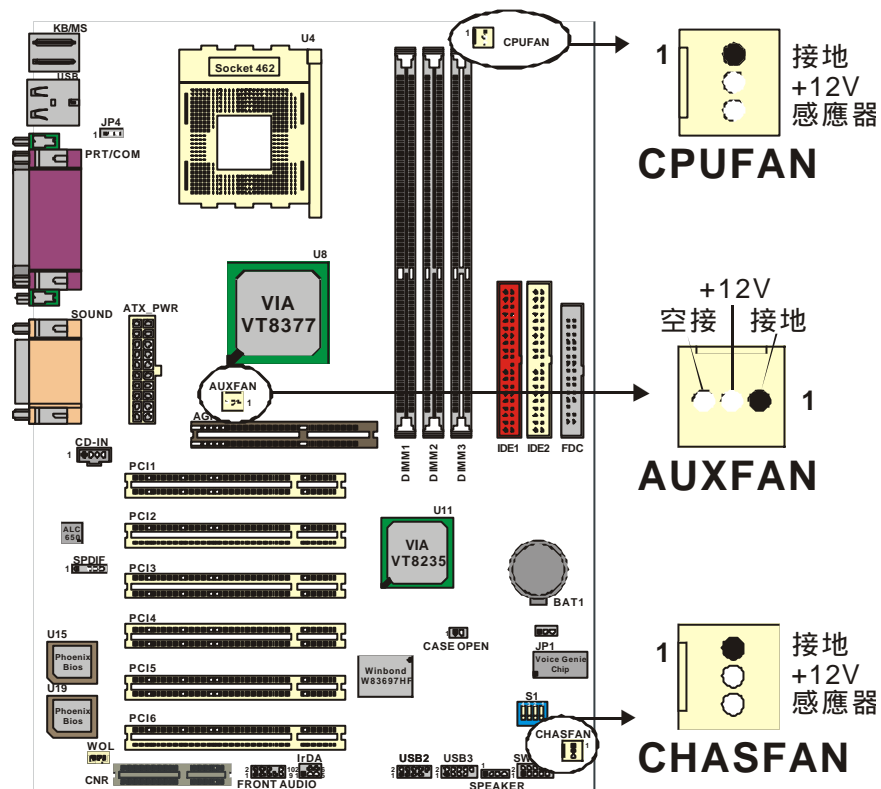

本配置圖為KX400-8X

調整頻率與電壓

本主機板會自動偵測並辯視 CPU 倍 / 外頻、記憶體速度與 CPU 的電壓。另外您也可以可以在 BIOS 選單中調整這些數值。

在 BIOS 選單中調整

開機後請立即按下 <Delete> 鍵以進入 BIOS 設定畫面。路徑如下：
BIOS SETUP>>Advanced>>Frequency/ Voltage Control >>.....

CPU 速度 = CPU 倍頻 (ratio) * CPU 外頻 (Host frequency)

DDR 速度 = DDR: CPU Ratio (倍頻) * CPU 外頻 (Host frequency)

在 BIOS 設定中有一個可選擇 FSB 頻率的選項(CPU FSB Clock Select)，分別為 100、133 及 166。而 AGP 及 PCI 的頻率公式是藉由 FSB 頻率設定作為依據的，其公式如下：

CPU FSB Clock Select	PCI 頻率	AGP 頻率
100	您所設的 CPU Host Frequency ÷ 3	前項所得 PCI 頻率 * 2
133	您所設的 CPU Host Frequency ÷ 4	前項所得 PCI 頻率 * 2
166	您所設的 CPU Host Frequency ÷ 5	前項所得 PCI 頻率 * 2

舉例來說：若您將 CPU FSB Clock Select 設定為 133 外頻，CPU Host Frequency 也設定為 133 外頻，PCI 頻率則為 33MHz，AGP 頻率則為 66MHz。

看門狗計時系統 (Watch Dog Timer)

本主機板同時也為超頻玩家提供一種相當特別、也非常有用的功能。那就是當您啟動系統時，BIOS 將會自動檢查上一次的開機自我測試(POST)狀態。如果正常且無誤的話，BIOS 將會立即自動啟動看門狗計時功能 (Watch Dog Timer)，並且將 CPU 的外頻改為使用者的設定值，然後儲存在 BIOS 中。反之，如果系統無法正常地完成 BIOS 開機自我測試(POST)程序，則看門狗計時功能 (Watch Dog Timer) 將會恢復系統設定並在 5 秒鐘之內重置或關機，接著在 1 秒之後自動開機。然後，BIOS 將會自動偵測系統的 CPU 外頻預設值並再次執行開機自我測試(POST)程序。有了這項特殊的看門狗計時功能，您可以在不打開機殼的狀態之下，輕鬆地完成超頻的動作，而不需要費時費力地將機殼打開又裝上。同時當您的系統故障時，也能夠在不打開機殼的狀態之下，清除 CMOS 記憶體裡的資料，再重新開機以正常啟動系統。是相當省時省力又方便的一項功能。



超頻之前請注意

首先，請先確定您的系統可以超頻。

如果您對於超頻功能不十分熟悉，強烈建議您讓處理器的頻率以預設值運作。

安裝記憶體

KX400-8X 主機板附有三個 184 腳的 DDR SDRAM 插槽，最高可安插 3GB 的記憶體；支援 DDR 333/266/200 (PC2700/2100/1600) 規格的 SDRAM 記憶體。
DDR SDRAM 規格：2.5V 不含 ECC 的 DDR SDRAM。

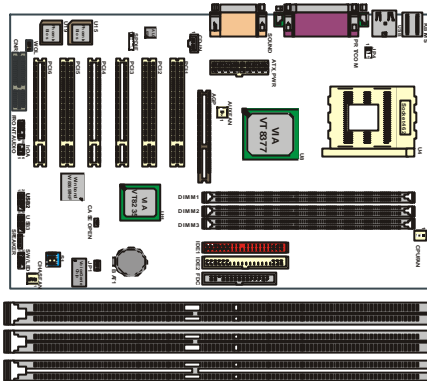

*由於 DIMM1 及 DIMM2 共用一組位址訊號，而 DIMM3 單獨使用一組位址訊號。為了使系統資料傳輸時更穩定，我們建議您在安裝記憶體時最好能夠使兩組訊號間所搭載的記憶體顆粒數取得平衡。例如：要安裝 2GB 記憶體時，DIMM1 及 DIMM2 可各安裝一根 single-sided (8 顆粒*2) 記憶體，在 DIMM3 則安裝一根 double-sided (16 顆粒*1) 記憶體，那麼兩組位址訊號之間即取得平衡。

本配置圖為 KX400-8X

* DDR SDRAM 規格通常為 single-sided (1 bank) 或 double sided (2 banks)，而每一個 bank 搭載 8 或 9 (ECC) 顆記憶體顆粒。

安裝記憶體模組

1. 將 DIMM 槽兩邊的卡榫向兩側打開。
2. 將記憶體依照正確的方向插到 DIMM 槽，這個動作可以確保記憶體模組有確實安插好。

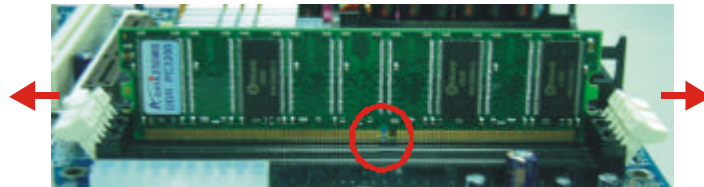

3. 將記憶體模組安插到 DIMM 槽，並以雙手拇指將記憶體模組確實安裝到定位。

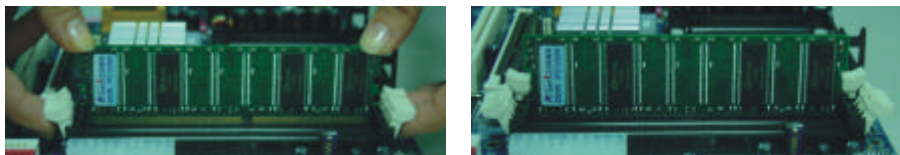

4. 記憶體模組以重複步驟 1 - 3 的方法，安裝至主機板上。

後方面板配置

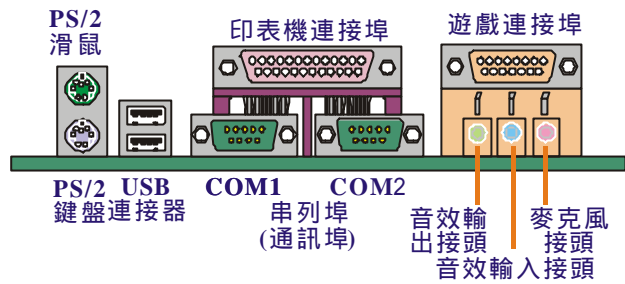

PS/2 滑鼠 / 鍵盤連接器: KB/MS

本主機板提供一個標準規格的 PS/2 滑鼠 / 鍵盤連接器。安裝時直接將 PS/2 滑鼠或鍵盤接頭直接插入連接器即可。此連接器的位置及針腳方向圖示如下：

PS/2 滑鼠

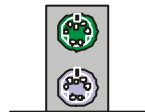

PS/2 鍵盤

腳位	信號定義	腳位	信號定義
1	資料	4	+5 V (fused) 電源
2	空腳	5	Clock
3	接地	6	空腳

USB 連接器: USB

本系列主機板在後方面版提供二個 OHCI (Open Host Controller Interface) 規格的通用串列匯流排連接器以連接 USB 裝置。如：鍵盤、滑鼠以及其他的 USB 裝置。安裝時直接將 USB 裝置的接頭插入連接器即可。



USB 連接器

腳位	信號定義	腳位	信號定義
1/5	+5 V 電源	3/7	USBP0+/P1+
2/6	USBP0-/P1-	4/8	接地

串列埠和並列埠(Serial and Parallel Interface Ports)

本系列主機板配置有二個後面板串列埠、一個並列埠。本章節將概略介紹此二種連接埠的功用。

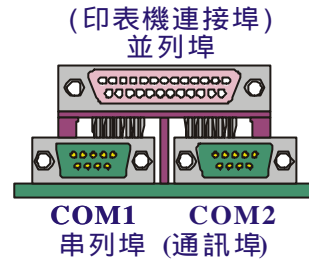

串列埠：COM1/COM2

本主機板提供二個後面板串列埠 COM1/COM2，您可以將滑鼠、數據機或其他外接式裝置連接至此連接埠上。您也可以利用此連接埠，將您的電腦連接到另外一部電腦上，並藉此傳輸硬碟裡的資料和內容。

並列埠: PRT

和串列埠不同，並列埠接頭的規格都已經統一，所以在連接時不會造成任何的困難。並列埠通常都被用來連接印表機，其接頭為 25 針腳、規格 DB25 的連接器。

遊戲連接埠: SOUND

此連接埠使您可以連接搖桿或遊戲鍵盤來玩電腦遊戲，同時，您也可以藉由此連接埠來連接 MIDI 音樂裝置，並編輯具有職業水準的合成電腦音樂。

音效接頭連接埠 (Audio Port Connectors)

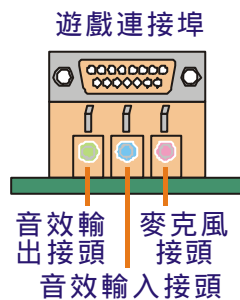

1. 音效輸出接頭 用來連接聲音喇叭與耳機的，並藉此輸出立體音效。當您驅動 Super 5.1 音效時，此連接埠則為前置喇叭左右聲道之輸出。
2. 音效輸入接頭 用來連接外接的 CD 光碟機、卡式錄音機與其他外接式音效裝置，並藉此輸出立體音效。驅動 Super 5.1 音效後，此連接埠則變為後置喇叭左右聲道之輸出。
3. 麥克風接頭 用來連接麥克風的，您可以透過此接頭來輸出立體音效與您的聲音。當您驅動 Super 5.1 音效時，此連接埠則為重低音及中置喇叭之輸出。



本主機板支援 6 聲道 (超級 5.1 聲道音效)；您可以將原本的 2 個聲道轉換為 6 聲道，參照第三章可獲得更多資訊。

連接器配置

前面板指示燈連接器：SW/LED

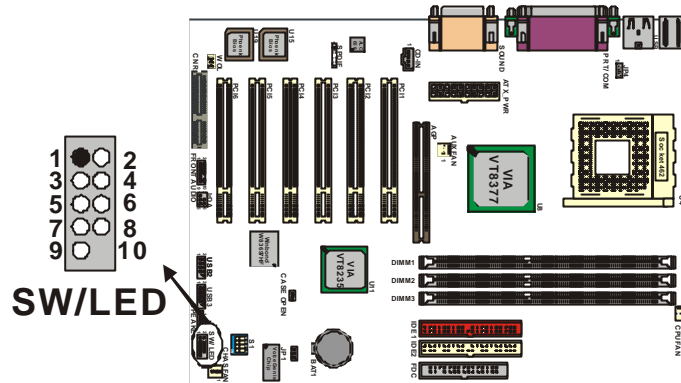

本配置圖為 KX400-8X

腳位名	信號定義	功能	腳位名	信號定義	功能
1	硬碟信號(+)	硬碟動作中 指示燈	2	電源指示燈(+)	電源信號 指示燈
3	硬碟信號(-)		4	電源指示燈(-)	
5	重置控制(-)	重置控制鈕	6	電源開關鈕(+)	電源開關鈕
7	重置控制(+)		8	電源開關鈕(-)	
9	空腳	空腳	10	空腳	空腳

硬碟動作中指示燈接頭 (HD LED)

將機殼前面板的 HDD LED 指示燈接到此接頭上，便可經由此指示燈看到硬碟的工作狀況。

系統重置按鈕 (RST SW)

此接頭內含一個開啟的 SPST 切換開關。若關閉此開關，則系統將重置並執行開機自我測試 (POST)。

電源指示燈接頭 (ACPI LED)

將電源指示燈連接到此接頭，並注意針腳方向。電腦開機時，電源指示燈即會點亮。

電源開關鈕 (PWR SW)

將機殼前面板的電源開關電纜連接至此接頭，便可以電源開關按鈕開關電腦。

揚聲器接頭 SPEAKER (Speaker Connector)

透過前面板連接埠裡的揚聲器接頭，您可以外接一個揚聲器到您的主機板上。若電腦在開機時無法使用 video 介面，此時揚聲器便會發出「嗶嗶」聲以提醒使用者。

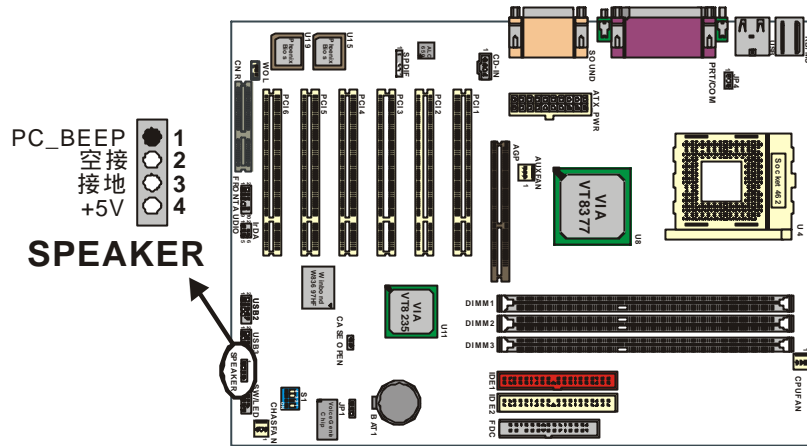

本配置圖為 KX400-8X

紅外線傳輸接頭 IrDA (Infrared Connector)

將 IrDA 紅外線裝置連接到此接頭上，便可透過紅外線傳輸資料。

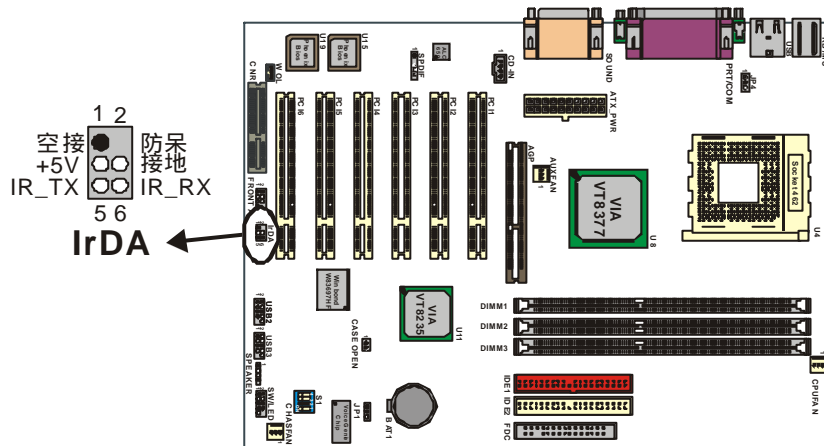

本配置圖為 KX400-8X

軟碟機連接器 (Floppy Disk Connector): FDC

本主機板提供標準規格的軟碟機連接器，可支援 360K、720K、1.2M、1.44M 和 2.88M 形式的軟碟機。此連接器並支援軟碟機的排線連接功能。

硬碟機連接器(Hard Disk Connectors): IDE1、 IDE2

本主機板內建了一個 32-bit 的 PCI IDE 控制器，可支援 PIO Mode 0~4、Bus Master、Ultra DMA / 33、Ultra DMA / 66、Ultra DMA / 100 及 Ultra DMA / 133 等規格。並具有兩個硬碟連接器 IDE1 (primary) 和 IDE2 (secondary)，可供您連接最多四部硬碟機、一部 CD-ROM、一部 120MB 的軟碟機以及其他的裝置。此連接器並可搭配產品配件中的硬碟排線使用。

IDE1 (Primary IDE 連接器)

您必須將第一台硬碟機連接至 IDE1 連接器。IDE1 連接器能夠連接一台 Master 硬碟機和一台 Slave 硬碟機。IDE1 連接器上的第二台硬碟機必須設定為 Slave 模式，這樣硬碟機才能正常運作。

IDE2 (Secondary IDE 連接器)

IDE2 連接器也可以同時連接一台 Master 硬碟機和一台 Slave 硬碟機。IDE2 連接器上的第二台硬碟機也必須設定為 Slave 模式，這樣硬碟機才能正常運作。

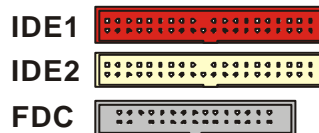
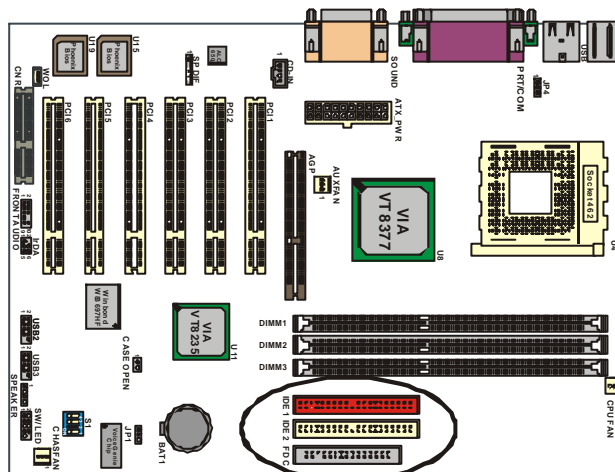

本配置圖為 KX400-8X

跳線器、接頭 (Headers & Jumpers)

前置 USB 接頭: USB2 / USB3

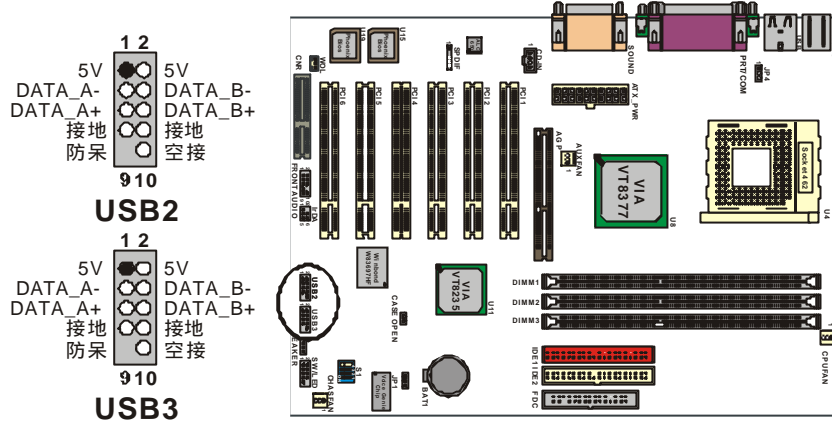

本配置圖為 KX400-8X

USB 連接線 (選擇性配置)

您可以將 USB 連接線接上 USB2 和 USB3 連接頭，便可應用 USB 介面的設備。

機殼打開警告功能: CASE OPEN

如果此功能在 BIOS 裡被設定為 Enable，而且機殼曾被他人打開(即使在不插電的狀況下)，則開機時系統會在螢幕上自動顯示警告訊息。相反地，若此功能在 BIOS 裡被設定為 Disable，即使機殼曾被他人打開，開機時系統亦不會自動顯示警告訊息在螢幕上。(請先確認您的機殼備有此功能接頭線)

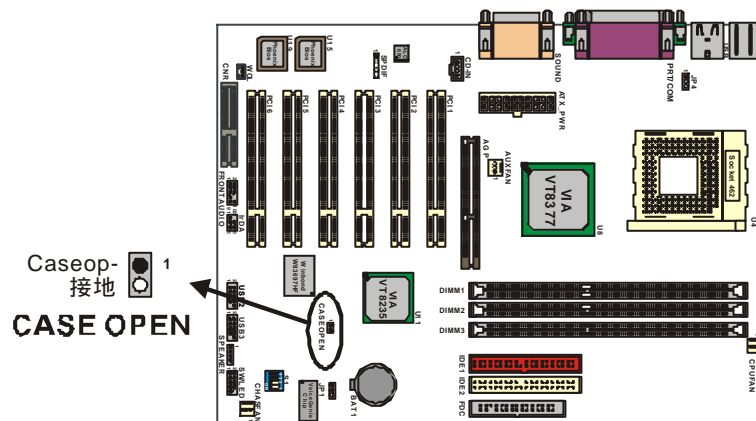

本配置圖為 KX400-8X

語音精靈/鏡射 BIOS 功能選項開關: S1 (僅搭載於 KX400-8X)

此切換開關可支援二種截然不同的功能。藉由此轉換開關中的按鍵 S1-1 與 S1-2，您可以調整本主機板上的語音精靈功能設定。此外，您還可以使用轉換開關的按鍵 S1-3 來調整本主機板上的鏡像 BIOS 功能設定。當您的原始 BIOS ROM 遭受到電腦病毒的侵襲而毀損，以致於無法正常運作或無法開機時，您便可以啟動鏡射 BIOS 功能，將預先儲存在鏡射 BIOS 裡原始的 BIOS 資料及原始碼，用以當作救援開機 BIOS 之用。

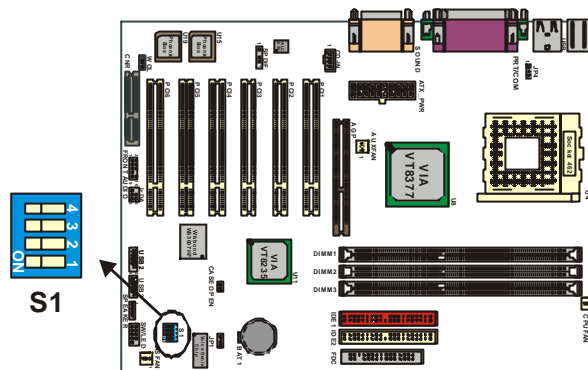

本配置圖為 KX400-8X

語音精靈 (Voice Genie)

語音精靈	S1-1	S1-2
英文	ON	ON
中文	ON	OFF
日文	OFF	ON
德文	OFF	OFF

鏡像 BIOS (BIOS Mirror)

鏡像 BIOS	S1-3
正常(預設值)	ON (U15)
救援	OFF (U19)

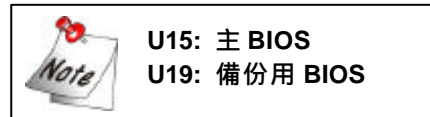

網路喚醒接頭: WOL

本主機板支援網路喚醒功能。要運用此功能，必須要有支援此功能的網路卡一同配合才行。同時也要將網路卡與您的主機板正確地連接，以確保此功能可以正常且順利地運作。

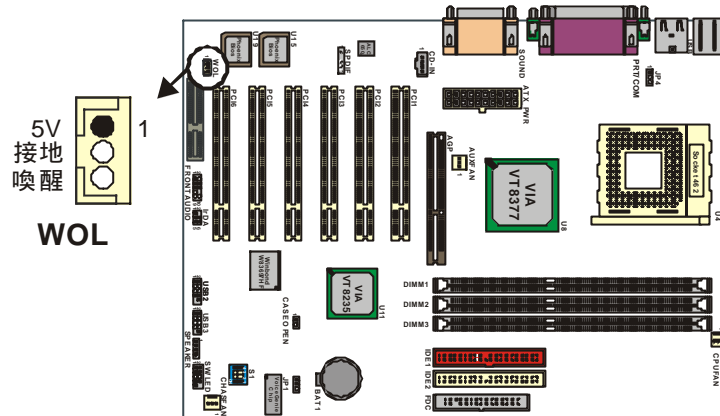

本配置圖為 KX400-8X

CPU 溫度過熱保護功能跳線器: JP4

本主機板對 Athlon XP 的 CPU 支援另一項特別的溫度過熱保護功能，如果此功能被設定為 Enable，且 CPU 的溫度超過了正常運作的範圍，系統便會自動關機。此時您必須將電源插頭拔掉，並重新安裝您的散熱風扇後再啟動電腦；也就是說：如果您沒有將電源接頭拔掉再重新插上的話，便無法啟動電腦。

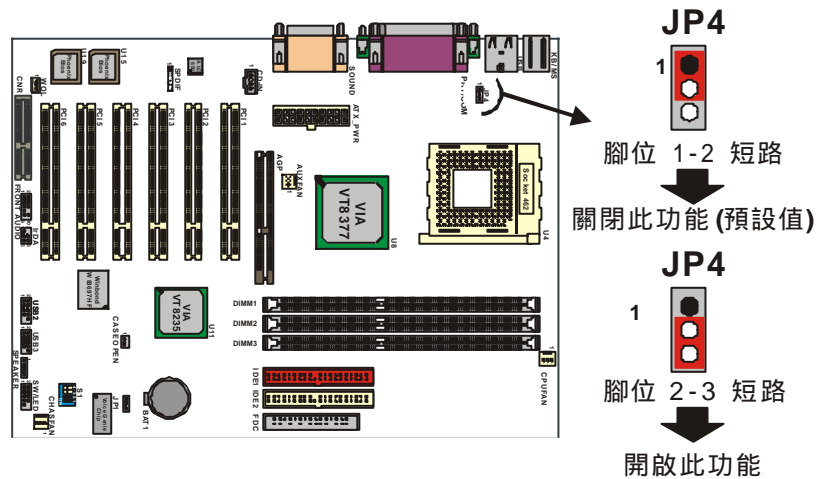

本配置圖為 KX400-8X

清除 CMOS 資料選擇跳線器：JP1

當您無法開機或忘記開機密碼時，您可利用這個跳線器來清除 CMOS 先前所更改且儲存的設定，而重置系統原本的預設值。

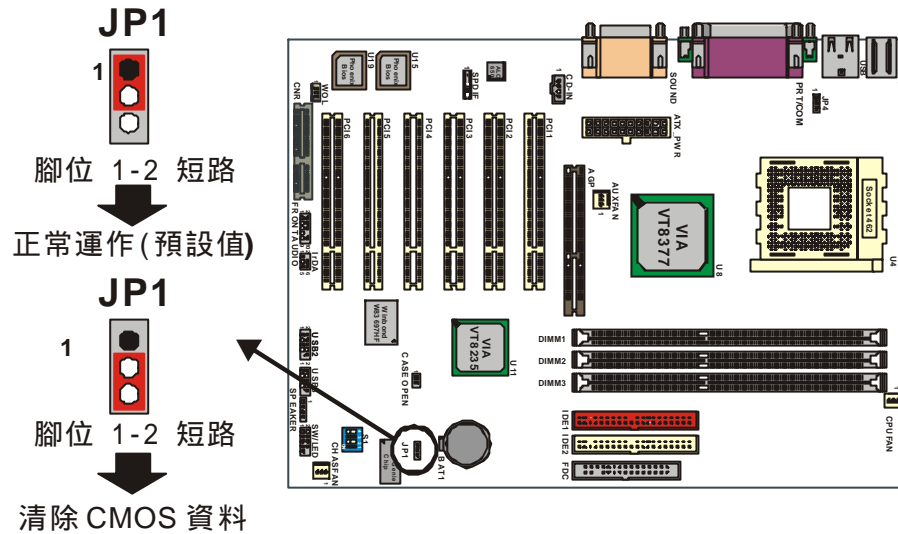

本配置圖為 KX400-8X



以下是重設 BIOS 密碼的程序，請務必遵循步驟操作。

1. 關機，並拔掉 AC 電源線。
2. 將 JP1 針腳 (2-3) 設定為短路。
3. 等候數秒鐘。
4. 再將 JP1 針腳 (1-2) 設定為短路。
5. 重新接上 AC 電源。
6. 請重新設定您新的密碼，或是清除 CMOS 資料。

音效功能介紹

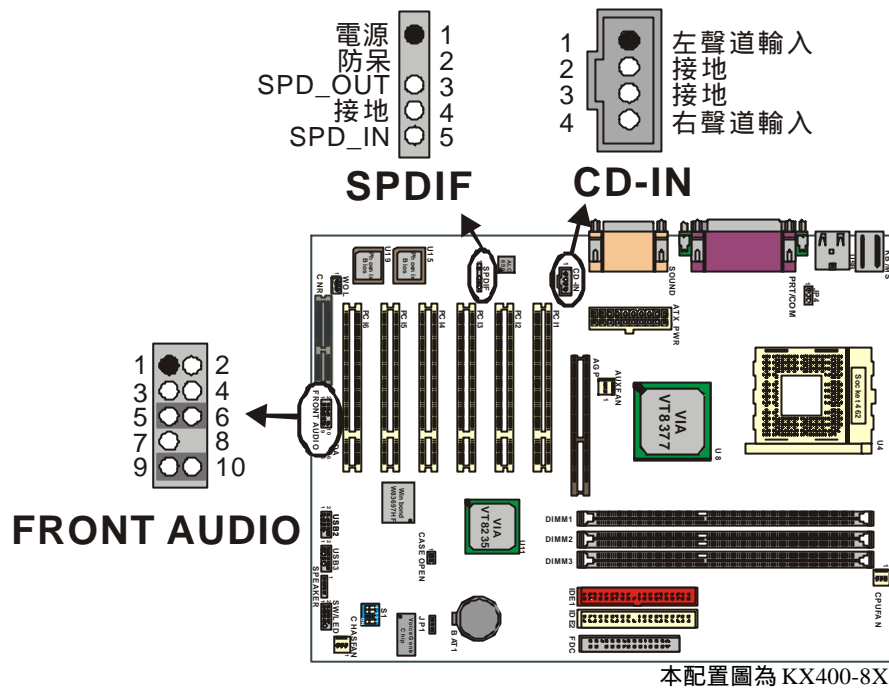

CD-ROM Audio-In 接頭: CD-IN

本接頭用來連接 CD-ROM 光碟機/ DVD 光碟機的音源線與內建音效。

S/PDIF (Sony/Philips Digital Interface) 連接器: SPDIF

S/PDIF (Sony/Philips Digital Interface) 是一種最新的音效轉檔格式，透過光纖與數位訊號，提供高品質的音效。本主機板因附有 SPDIF 接腳，可提供 S/PDIF 音效的輸入與輸出。您只需將 SPDIF 卡裝至電腦主機，將連接線插上 SPDIF 接腳即可享受此音效格式。這種卡亦會附有市面上音訊產品最常使用的 RCA 接座，利用此種接頭資料便可輸出到 S/PDIF 元件，或從 S/PDIF 輸入。在 SPDIF 接座中，SPD-OUT 即是用來輸出，SPD-IN 則是輸入用，被用來接收或傳送資料到此接座的元件必須符合 S/PDIF 規範，才會有最佳的效果。請注意：SPDIF 卡在本主機板的包裝盒中僅為選購配置。

SPDIF & FRONT AUDIO 雙功能連接線 (選擇性備置)

您可以將此連接線接上 SPDIF 和 FRONT AUDIO 連接頭。

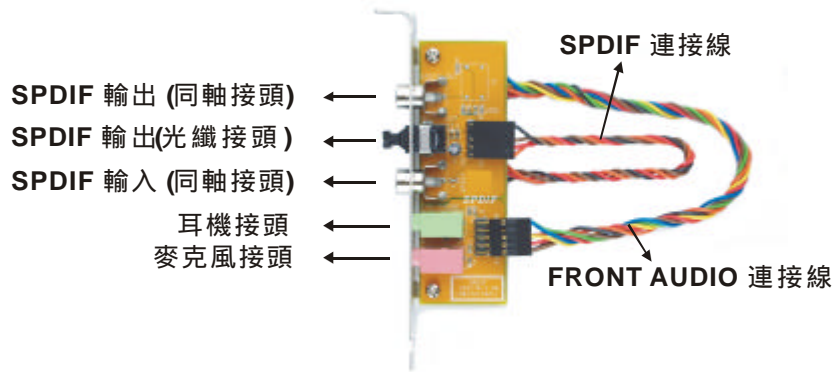

前置音效接頭 (Front Panel Audio Header): FRONT AUDIO

如果您的機殼原本就有前面版音源接頭的設計，請先拔除跳線帽，如此才可將麥克風接頭接至腳位 1 及腳位 3，而將耳機左右聲分別接至腳位 9 及腳位 5，地線接至腳位 2 這樣您的前置接頭才会有作用。然而，假使您的機殼無此設計，請千萬不要移除跳線器，否則後方音效接頭也會無法使用。

腳位名	信號定義	腳位名	信號定義
1	FP_MIC	2	接地腳
3	FP_VREF	4	+5V 電源
5	SPOUT_R (From IC)	6	SPOUT_R (To Connector)
7	空腳	8	空腳
9	SPOUT_L (From IC)	10	SPOUT_L (To Connector)



跳線帽 1 的出廠預設值是在第 5 和第 6 腳位，跳線帽 2 則是在第 9 和第 10 腳位。

擴充插槽 (Slots)

本主機板上的插槽是設計來給擴充卡使用並與您的系統匯流排相連接的。擴充卡插槽是增進並加強您的電腦效能的主要方法之一。透過這些有效的配置，您可以藉此增加功能強大的硬體裝置在您的主機板上，以增強您的主機板效能。

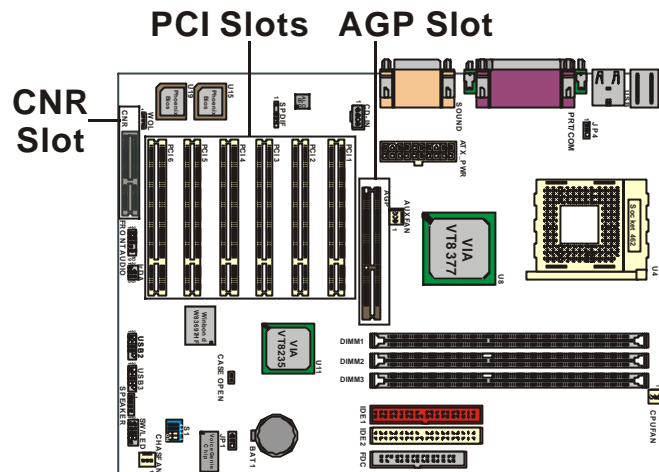

本配置圖為 KX400-8X

圖形處理加速連接插槽 (AGP Slot) (支援 2X/ 4X/ 8X 且電壓 1.5V 的顯示卡)

本系列主機板在影像及圖形的處理方面，需要在主機板的擴充插槽上再外接一個影像顯示卡以達到影像處理的功能。您的電腦螢幕將會直接與影像顯示卡連接。本系列主機板具備有一個圖形處理加速連接插槽 (AGP Slot) 只支援 1.5V 電源規格。一個符合 AGP 規格的影像顯示卡不但可以把 AGP 技術的功能發揮到極致，還可以改善您的電腦處理影像及圖形的效率，並大幅地提昇影像及圖形處理之後的效果，特別是 3D 立體的圖形。

網路連接擴充插槽 (CNR Slot) (AMR 形式，僅搭載於 KX400-8X)

CNR 規格的擴充插槽是用來連接符合 ISA 介面的硬體裝置介面卡之用，但此擴充插槽僅支援音效卡以及連接數據機裝置。

週邊組件互連區域匯流排擴充插槽 (PCI Slot)

本系列主機板有 6 個符合 PCI 標準擴充插槽。PCI 的意思是「週邊組件互連區域匯流排」(Peripheral Component Interconnect)，是一種擴充卡插槽的匯流排標準。此種標準的資料傳輸效能比以往的 ISA 介面標準要高出許多，也可增進您電腦處理資料時的效能。本主機板的 PCI 擴充插槽規格是 32 位元。

安裝電源供應器

ATX 電源輸入連接器: ATX_PWR

此連接器是用來連接 ATX 電源供應器的。藉由使用 ATX 的電力供應，本主機板可提供多種功能如：數據機鈴聲喚醒或軟體關機等。同時，此連接器亦支援立即開機功能 (instant power-on function)。需注意的是，安裝此連接器時，請注意其方向是否正確。

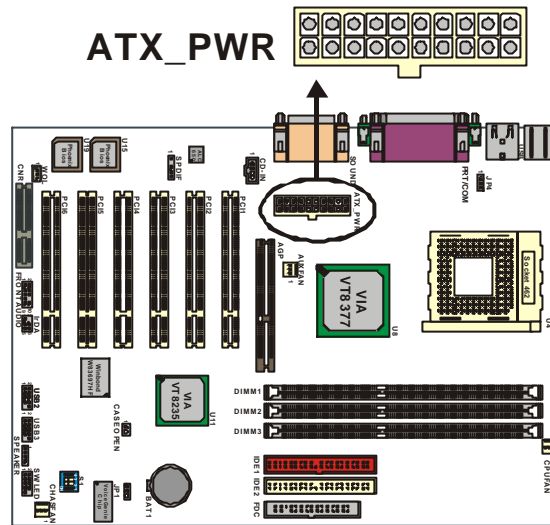

本配置圖為 KX400-8X

ATX_PWR

腳位名	信號定義	腳位名	信號定義
1	+3.3V 電源	11	+3.3V 電源
2	+3.3V 電源	12	-12V 電源
3	接地	13	接地
4	+5V 電源	14	PS_ON
5	接地	15	接地
6	+5V 電源	16	接地
7	接地	17	接地
8	PW_OK	18	-5V 電源
9	5V 預備電源	19	+5V 電源
10	+12V 電源	20	+5V 電源

第二章 主機板 BIOS 系統設定

簡介

本章節為您介紹建立在主機板 Flash ROM BIOS 系統裡的 PHOENIX-AWARD™ 設定程式。此程式可讓使用者能夠修改主機板的系統基本設定值，並將其儲存在主機板的快閃記憶體晶片上，即使系統關機，BIOS 的設定資料亦不會消失。

在您電腦系統 Flash ROM (Read Only Memory) 裡面的 PHOENIX-AWARD™ BIOS 設定程式是一種標準版本的 BIOS 設定程式。可支援 AMD® Athlon XP™、Athlon™、Duron™ 處理器的 BIOS 系統。BIOS 程式提供硬體的參數設定，使電腦能正常運作，並達到最佳效能。

以下簡略地介紹 BIOS 系統各項功能的內容及設定程序，請以您手上的主機板所附的 BIOS 內容為標準。

按鍵功能

您可以使用上、下、左、右箭頭鍵來反白您所選取的項目，按 <Enter> 鍵以選擇進入您想修改的項目，按 <PgUp> 和 <PgDn> 鍵來變換選項內容，按 <F1> 鍵進入 help 畫面，最後按 <Esc> 鍵以離開 BIOS 的設定功能畫面。

主選單(Main Menu)

進入 PHOENIX-AWARD™ BIOS CMOS 設定功能時，首先呈現在您眼前的就是主選單。主選單使您可以選擇您想要更改設定的功能選項。利用上、下、左、右的箭頭鍵選擇您所要修改的項目，並按下 <Enter> 鍵以進入此選項的子選單。

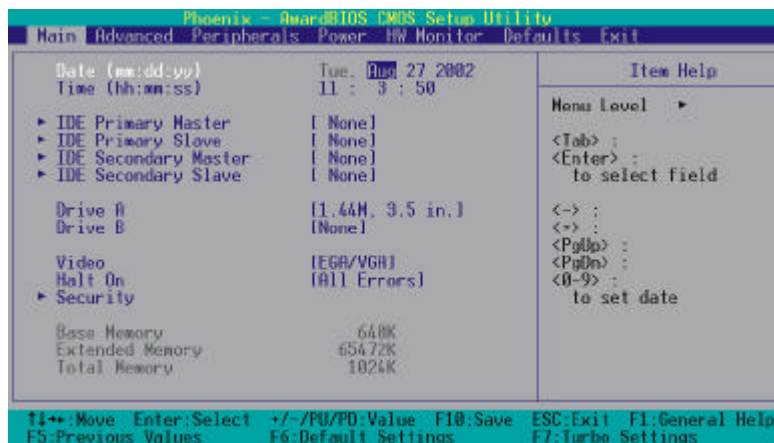

進階功能設定 (Advanced)

在此選單中您可設定開機磁碟的優先順序，另外還有幾個子選單包括有 BIOS 進階功能設定、晶片組的進階功能設定、PnP/PCI 組態設定及頻率/電壓的設定，讓您可以設定 BIOS 所提供的特殊進階功能。

整合週邊系統設定(Integrated Peripherals)

在此選單中您可設定所有週邊設備的相關設定，如：模式設定、致能設定、位址設定?? 等。

電源管理設定 (Power Management)

當您用自己一貫的方式來使用電腦時，電源管理模式設定可讓您的系統達到最省電的模式。

電腦硬體監控功能(Hardware Monitoring)

在 BIOS 設定中提供了系統硬體監控的功能，包括了機殼打開警示功能、系統自動偵測溫度/電壓/風扇轉速功能。

載入預設值(Load Defaults)

您可在此選單中載入 BIOS 設定的安全預設值，使電腦獲得穩定的運作效能。

退出選單 (Exit Menu)

在此選單中您可選擇儲存所有 CMOS 設定並離開(Save & Exit Setup)或是選擇離開但不儲存任何設定之更改(Exit Without Saving)。

當您進入 BIOS 設定畫面中時，請依照下列步驟載入基本 BIOS 的 CMOS 設定。

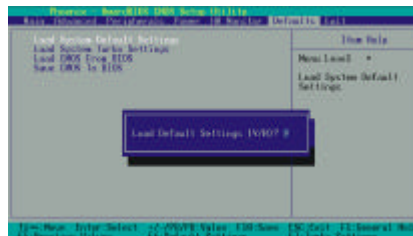

載入預設值

進入載入預設值(Default)選單中，選擇【Load System Default Settings】並按下 Enter 鍵後，請按【Y】及【Enter】鍵，即可載入基本 BIOS 的 CMOS 設定。

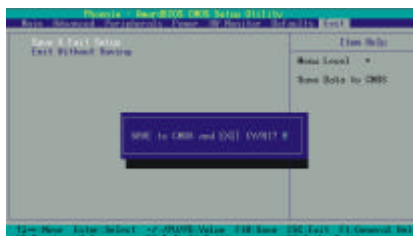

儲存 CMOS 設定並離開

進入退出選單(Exit)中，選擇【Save & Exit Setup】並按下 Enter 鍵後，請按【Y】及【Enter】鍵，即可儲存 CMOS 設定並離開 BIOS 設定畫面。

第三章 安裝軟體設定

軟體列表

目 錄	作業平台
威盛四合一驅動程式	Windows 9X/2000 /ME /XP
威盛USB驅動程式	
瑞昱音效驅動程式	
趨勢PC-Cillin 防毒軟體	
Acrobat 中文	

安裝軟體步驟

您只需將附有驅動程式的 CD 光碟放到光碟機裡，安裝程式便會自動將驅動程式安裝至您的系統。請參考以下幾個步驟：

1. 當您將附有驅動程式的 CD 光碟放到光碟機裡時，您將可看見如下畫面，有三個按鈕。



2. 在此畫面選擇您所需的設定。"威盛四合一驅動程式"、"瑞昱音效驅動程式".....等驅動程式。



註：威盛 USB 驅動程式僅支援 Windows 9X/ ME 作業系統，若您使用其他作業系統請至微軟網站下載驅動程式。

3. 在步驟 1.的畫面中選擇"工具"按鈕，即可選擇您所需的設定。



4. 在步驟一的畫面中選擇"瀏覽光碟內容"按鈕，您可以看見驅動程式光碟片中所有的資料夾。

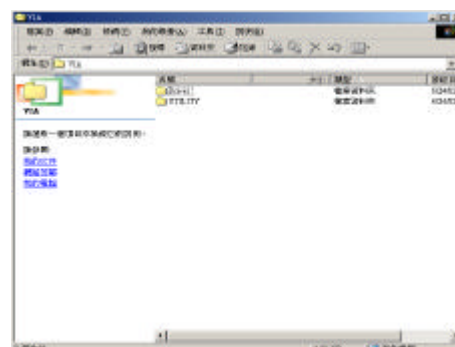

註：您可在任何一個光碟畫面中選擇"退出"選項，即結束驅動程式安裝並且離開。

驅動超級 5.1 聲道 聲道數設定

1. 在系統進入 Windows 作業系統後，點選螢幕右下方的音效圖示 .
2. 點選 Speaker Configuration 標籤，可看見如下列圖示。
3. 點選圖示左半邊選項即可選擇聲道數，預設值為 2 聲道；若您的喇叭有支援，您亦可選擇 4 聲道或 6 聲道，如下列圖示。



超級 5.1 聲道音效 (Super 5.1 Channel Audio Effect)

本主機板內建有一個 ALC650 音效晶片，可支援高品質的 5.1 聲道音效，可以帶給您全新的音效體驗。藉由 ALC650 音效晶片創新的設計，您不必另外使用任何外接的音效裝置，只要用一般標準的音效接頭便可以輸出立體的環繞音效。要運用此功能，您必須安裝支援 5.1 聲道的音效驅動程式。

測試喇叭

請先確認線路均已確實插妥。

1. 進入 Windows 作業系統後，在畫面右下角雙擊音效圖示 .
2. 點選 "Speaker Test" 標籤，圖示中的喇叭數目會隨著您所設定的聲道數而變化，可能出現如下三種圖示。
3. 點選圖示中的喇叭即可測試各個喇叭。選擇並點擊想要測試的喇叭即開始測試。

