

Topstar® 顶星

H-946PKE/GKE

说明书

版本: 1.0

技术支持

网站: <http://www.topstar1.com>

E-mail: Service@topstar1.com

服务热线电话: 0755-83411855

(0)13825202920

声 明

版权声明

本手册为顶星科技的智慧成果。我们尽最大努力制作此产品手册，但无法对内容的准确性提供百分之百的保证。由于我们的产品一直在更新中，因此对于产品和手册的任何变更，恕不另行通知。

商标

本手册所使用的商标，都归其所属公司所有。

Intel[®]和Pentium[®]是Intel公司的注册商标。

PS/2[®]及OS/2[®]是IBM公司的制作商标。

Windows[®] 95/98/2000/NT/XP是微软公司的注册商标。

Award[®]是Phoenix公司的注册商标。

nVIDIA[®]及nFORCE[®]是nVIDIA公司的注册商标。

安全守则

请认真阅读此守则

1. 请勿将此产品受潮和做强烈的机械运动。
2. 在没有作好静电防护之前，请勿对此产品操作。
3. 请确认当地的电源电压为220V。
4. 在安装任何外接卡或模组之前，请先拔下电源插头。
5. 请留意产品上的警告信息。
6. 勿将此产品放置、储存于超过60°C（140°F）的环境中，否则可能会损坏产品。
7. 请严格按照操作守则说明进行操作。
8. 禁止对主板产品进行私自更改、拆焊,我们对此所导致的任何后果不承担任何责任。

目 录

第一章 主机板特色介绍

1.1 简介	1
1.2 主机板主要特性	1
1.3 产品清单	3
1.4 主机板规格	4

第二章 主机板安装指南

2.1 主机板结构	5
2.1.1 主机板结构图	5
2.1.2 跳线连接头一览表	6
2.2 硬件安装步骤	7
2.2.1 安装系统内存	7
2.2.2 安装CPU	7
2.2.3 主机板上跳线设定	10
2.2.3.1 清除CMOS跳线设定	10
2.2.4 主机板上的接口与边接埠	10
2.2.4.1 系统信号/控制面板接口	10
2.2.4.2 电源接口	11
2.2.4.3 红外线接口	12
2.2.4.4 Serial ATA接口	12
2.2.4.5 USB扩展接口	13
2.2.4.6 音效功能接口	13
2.2.4.7 后置面板	14
2.2.5 安装扩展接口卡	16
2.2.5.1 安装步骤	16

第三章 主板驱动程序的安装

3.1 芯片组驱动程序的安装	17
3.2 Onboard LAN驱动程序的安装	19
3.3 HD声卡驱动程序的安装	20

第四章 主板BIOS设定和升级

4.1 简介	21
4.1.1 CMOS设置主菜单	21
4.1.2 标准CMOS设定	22
4.1.3 Topstar功能设定	23
4.1.4 BIOS高级功能设定	24
4.1.5 芯片组高级功能设定	27
4.1.6 周边连接设备设定	28
4.1.7 电源管理设定	30
4.1.8 PNP/PCI配置参数	32
4.1.9 电脑健康状态	33
4.1.10 频率和电压控制	34
4.1.11 载入BIOS安全预设值	34
4.1.12 载入BIOS优化值	35
4.1.13 设定管理员/用户密码	35
4.1.14 储存参数与退出设定程序	35
4.2 主板BIOS升级	36

第五章 附录

5.1 附带应用工具介绍	37
5.2 主板BIOS报错信息简介	50
5.3 常见PC开机报警声简介	54
5.4 全国各办事处电话及部分维修公司路线图	55

第一章

主板特色介绍

本章主要介绍了主板的技术参数，
主板特色与功能，使用注意事项，附件
清单等内容。

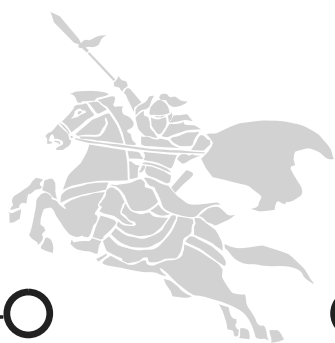

MOTHERBOARD

本章目录

1.1 简介	1
1.2 主板主要特性	1
1.3 清点附件	3
1.4 主板规格	4

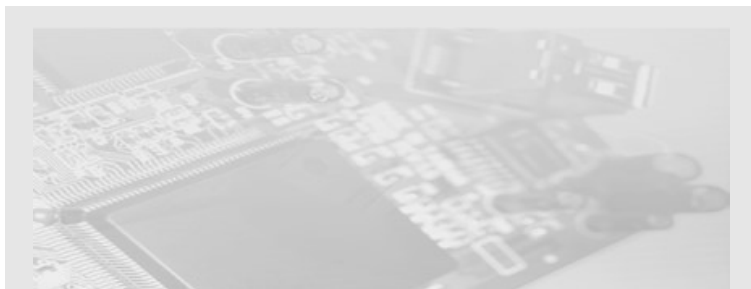

MOTHERBOARD

第一章 主机板特色介绍

1.1 简介

欢迎您选购顶星H-946PKE/GKE的主机板。本主机板采用Intel 946PL/946GZ+NH82801GB(ICH7)芯片组，支持Intel LGA 775架构Prescott核心的Pentium4、Celeron D, Cedar Mill及Conroe核心处理器,支持533/800MHz FSB(H-946GKE最高能支持到1066MHz)，支持DDR2 533/667内存标准，支持Serial ATA2硬盘，支持八声道音效输出。这款主板整体布局严谨、做工精良，采用Intel 946系列芯片组充分满足了各方面人群的需求。本主机板质量可靠、稳定性好，拥有卓越的性能。

1.2 主机板主要特性

Intel 946PL/946GZ（北桥）+ICH7（南桥）芯片组

- ◆支持Intel LGA 775架构Prescott、Cedar Mill、Conroe核心CPU
- ◆支持533/800MHz FSB(H-946GKE最高能支持到1066MHz)
- ◆支持32位地址总线，最大4GB的内存访问空间
- ◆支持板载GMA 3000显卡(仅H-946GKE)
- ◆支持PCI Express 4x 接口
- ◆支持PCI Express 16x 接口
- ◆高速USB (USB2.0) 控制器，480MB/sec，最多支持8个端口
- ◆支持4个Serial ATA2端口

系统内存

- ◆支持两条DDR2 64-bit 数据通道
- ◆支持两条DDR2 533/667 内存，支持双通道模式。
- ◆支持最大内存容量4GB

系统BIOS

- ◆支持PnP1.0a、APM1.2、ACPI1.0a、USB2.0、超频、从USB设备启动

- ◆ 主板提供了桌面管理界面（DMI）功能，记录主板规格
- ◆ 提供了“Plug&Play”（即插即用）BIOS，可以自动侦测主板上的外围设备和扩展卡

主板I/O

- ◆ 一个PCI快速IDE端口支持2个UDMA100/66/33硬盘、CD-ROM以及其他ZIP、LS120等驱动器设备
- ◆ 支持BUS Master IDE, PIO4, Ultra ATA100/66/33数据传输
- ◆ 四个Serial ATA2端口（最大传输速率300MB/s）
- ◆ 一个SPP/ECP/EPP并行口
- ◆ 提供16650兼容的UART串口(仅H-946PKE)
- ◆ 一个软驱端口支持两个360KB, 720KB, 1.2MB, 1.44MB和2.88MB容量的软盘驱动器
- ◆ 八个USB2.0规范的高速传输端口（最大480Mb/S）,兼容USB1.1
- ◆ 一个PS/2键盘接口
- ◆ 一个PS/2鼠标接口
- ◆ 一个SPDIF_IN和SPDIF_OUT接口
- ◆ 支持一个IRDA（红外线）插针

扩展插槽

- ◆ 一个PCI Express 4x接口
- ◆ 一个PCI Express 16x接口
- ◆ 三个32位PCI BUS Master插槽

① 注意事项：

1. 使用板载千兆网卡就不能用PCIE_4x功能，但是可以使用PCIE_1x设备到PCIE_4x接口上，如：PCIE网卡。
2. 使用PCIE_4x规范的设备时，就不可以使用板载千兆网卡。
3. 上述功能需通过设定J1、J2、J3、J4跳线实现。

板载网卡

- ◆ 板载 1000Mb/s网卡
- ◆ 支持网络唤醒

电源管理

- ◆ 支持SMM, APM和ACPI
- ◆ 能源之星“Green Pc”兼容
- ◆ 支持网络唤醒

Onboard Audio

- ◆ 集成标准的HD7.1声道CODEC控制器
- ◆ 支持Direct Sound, Sound BlaSter兼容
- ◆ Win 2000/XP驱动程序支持
- ◆ 支持Line-in, Line-out, Mic-in, Surround, CEN/LFE, Surrback
- ◆ 支持前置音频接口

1.3 产品清单说明

- A. H-946PKE/GKE 主机板一块
- B. H-946PKE/GKE 主机板使用说明书 一本
- C. 软驱连线 (34-PIN) 一条
- D. 硬盘数据线 (80-PIN) 一条
- E. 驱动程序光盘 一张
- F. Serial ATA数据线 一条
- G. Serial ATA电源线 一条

1.4 主机板规格:

主板	芯片组	Intel 946PL/946GZ+NH82801GB(ICH7)
	音 效	内置HD八声道音效
CPU 支持种类	Intel LGA775 架构Prescott、Cedar Mill、Conroe 核心 CPU	
CPU 总线频率	支持533/800MHz FSB (H-946GKE最高支持1066MHz FSB)	
主机板尺寸	ATX结构 304.8 mm*218.0 mm	
BIOS供应厂商	Award (即插即用)	
内存模块	两条240-Pin DDR2 SDRAM 最大支持4GB	
扩展槽	两条DDR2 DIMM插槽、3个PCI插槽、1个PCIE_4X插槽 1个PCIE_16X插槽	
输入/输出连接	<ol style="list-style-type: none"> 1. 四个Serial ATA2接口 2. 一个并行口支持SPP/EPP/ECP模式 3. 八个USB接口, 支持USB2.0规格 4. 支持PS/2鼠标和PS/2键盘 5. 一个红外线IRDA接口 6. 支持Ultra ATA 100 / 66/33标准1个通道2个IDE设备 7. 一个软驱接口, 可支持360KB/720KB / 1.2MB / 1.44MB / 2.88MB软驱 8. 六个声音连接口:1个 声音输入、4个声音输出、1个麦克风输入 	
特色与功能	<ol style="list-style-type: none"> 1. CPU前端总线频率支持高达800MHz (H-946GKE最高能支持到1066MHz) 2. 支持四个Serial ATA2 硬盘传输规范 3. 支持HD Audio八声道音效输出 4. BIOS防写功能 5. 支持双LED侦错灯, 硬件故障了如指掌 	

第二章

主板安装指南

本章主要介绍主板架构,跳线的设置,各接口的连接方法及其他硬件的安装方法和注意事项。



MOTHERBOARD

本章目录

2.1 主机板结构	5
2.1.1 主机板结构图	5
2.1.2 跳线连接头一览表	6
2.2 硬件安装步骤	7
2.2.1 安装系统内存	7
2.2.2 安装CPU	7
2.2.3 主机板上跳线设定	10
2.2.3.1 清除CMOS跳线设定	10
2.2.4 主机板上的接口与边接埠.....	10
2.2.4.1 系统信号/控制面板接口.....	10
2.2.4.2 电源接口	11
2.2.4.3 红外线接口.....	12
2.2.4.4 Serial ATA接口.....	12
2.2.4.5 USB扩展接口	13
2.2.4.6 音效功能接口	13
2.2.4.7 后置面板	14
2.2.5 安装扩展接口卡	16
2.2.5.1 安装步骤	16



MOTHERBOARD

第二章 主机板安装指南

2.1 主机板结构

2.1.1 主机板结构图

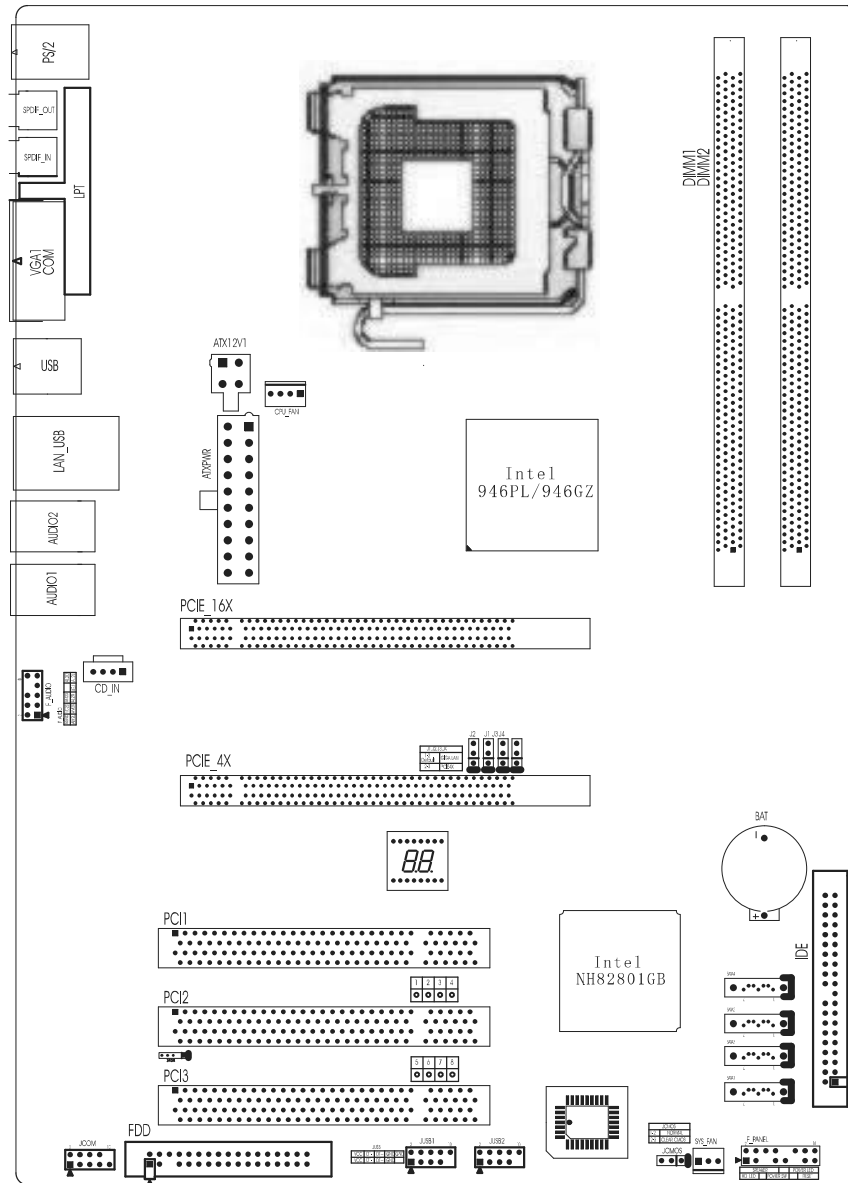

2.1.2 跳线连接头一览表

JP/CN	功能	跳线设置/连接头						
JCMOS	清除CMOS跳线	1-2:Normal; 2-3:Clear CMOS						
J1/J2/J3/J4	板载网卡与PCIE_4x功能跳线	<table border="1" style="margin-left: auto; margin-right: auto;"> <tr> <th colspan="2">J1/J2/J3/J4</th> </tr> <tr> <td>1-2 (Default)</td> <td>LAN</td> </tr> <tr> <td>2-3</td> <td>PCIE_4x</td> </tr> </table>	J1/J2/J3/J4		1-2 (Default)	LAN	2-3	PCIE_4x
J1/J2/J3/J4								
1-2 (Default)	LAN							
2-3	PCIE_4x							
F_AUDIO	前置音频接口							
JUSB1/JUSB2	USB扩展接口							
F_PANEL	面板连接头							
SYS_FAN CPU_FAN	系统/CPU风扇							
CD-IN	音频接口							

2.2 硬件安装步骤

2.2.1 安装系统内存

该机种内建两条240-Pin DDR2插槽，支持256MB、512MB、1024MB, 每条DIMM插槽支持的最大容量为2GB。

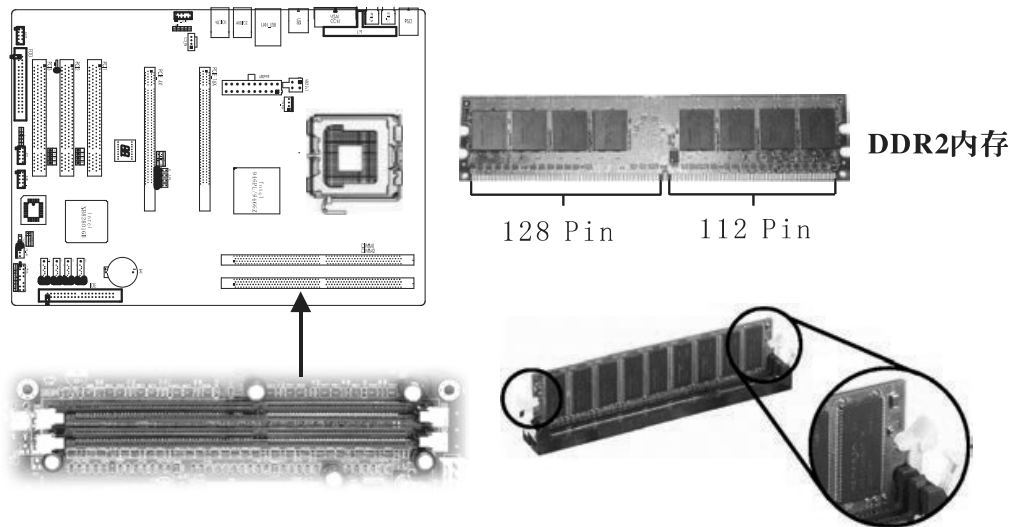

- * 内存条必须要插入主机板上内存插槽，而内存的Pin 1必须要与内存插槽的Pin1接在一起！
- * 将内存插槽两侧的“Tabs”（卡榫）正确地与内存条卡住。
- * 若要确认内存条的方向，可以看内存条上面的那个Key（指向点）的相对位置搭配主机板内存插槽的指向位置即可。
- * 将内存垂直插入DIMM插槽中，并确保缺口的正确位置。若正确插入了内存模组，您将不会看到金手指部分。

2.2.2 安装 CPU (Central Processing Unit)

本主机板内建有LGA 775 插座，免插入力插座的设计可以让您小心且容易地将新 CPU安装到正确的位置，请根据以下步骤正确安装

CPU。错误的安装可能会引起您CPU和主板的损坏。升级或更换CPU时，请先关闭ATX电源或拔掉电源插头以确保CPU的安全。

*** 安装、升级CPU，请依照下面的步骤：**

注意LGA775架构是将CPU的针脚转移到了插座上，CPU底部是平的，CPU本身底部只有触点。而主板上的775插座通过775个拱起的突出金属触点与CPU接触。LGA775处理器安装时的两个缺口，提醒你正确安装。

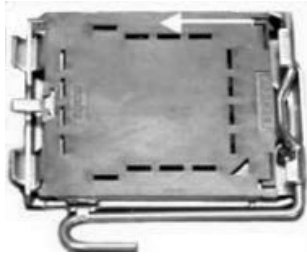

顶星提醒您：

1. 请勿触摸CPU插槽针脚，以避免受损。
2. 只要CPU尚未安装，请把塑料盖覆在CPU插槽上，以免插槽的针脚受损。

1. CPU上方有一个塑料盖，保护它以免受损。在您安装CPU之前，塑料盖是覆在插槽上的，保护插槽中的针脚。沿着压杆转轴的一边，移除塑料盖，看到插槽的针脚。

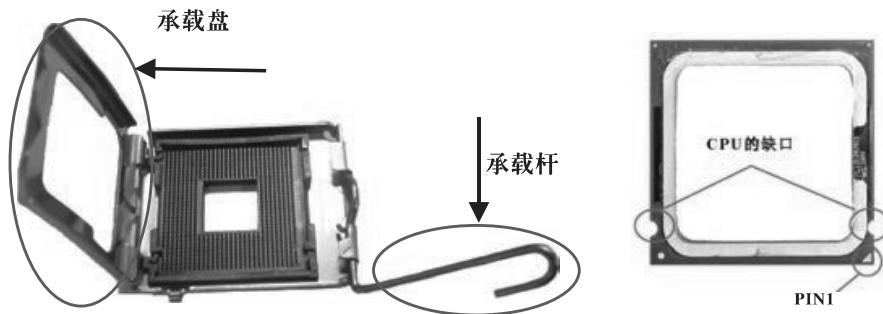

2. 打开承载杆，把承载杆向上抬，打开承载盘。

3. 确认CPU与插槽的方向正确匹配后，把CPU向下按入插槽，请确认找到了CPU插槽的切边位置。

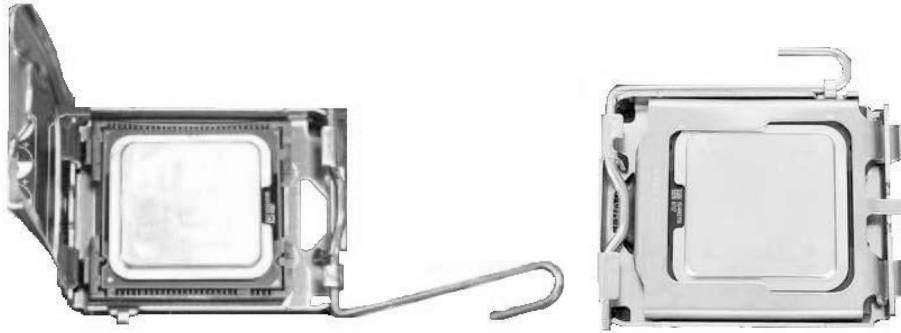

4. CPU上的缺口和插槽上的相匹配，固定在插槽中，若没有，请垂直向上取出CPU，并重新安装。

5. 盖上承载盘。把承载轩轻轻地向下按到承载盘下。然后用插槽边的钩子固定住承载轩。

* 安装LGA775CPU专用风扇

先对齐散热风扇和主板上的孔，把风扇向下推，直到它的4个钉钩插入主板的孔中。把4个钉色向下按，以固定风扇。然后锁定开关以锁定钉钩。在启动您的计算机前，请确认CPU上面已装上带有散热膏的风扇，建议您在CPU的上端涂上散热膏以保持CPU的良好散热。



2.2.3 主机板上跳线设定

(注：本主机板上的所有跳线靠近粗白线端的为第一脚)

2.2.3.1 清除CMOS跳线(JCMOS)设定

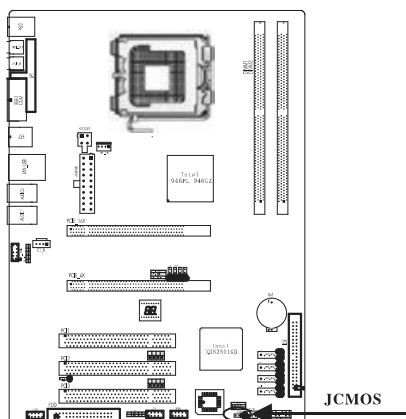
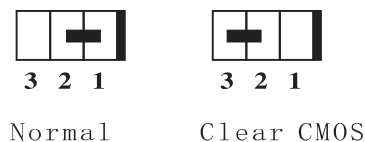

* 如果主机板因为BIOS设置错误而出问题要清除CMOS，可在断开ATX电源状态下把CMOS跳线2-3脚短接至少两秒，然后返回1-2脚短接的状态。请不要在系统开机时清除CMOS，这样可能会对主板造成伤害。

2.2.4 主机板上的接口与连接埠

(注：本主板上所有接口有白色三角符所指的为第一脚，请务必不要接反，否则有可能对您的设备或主板造成损害)

2.2.4.1 系统信号/控制面板接口

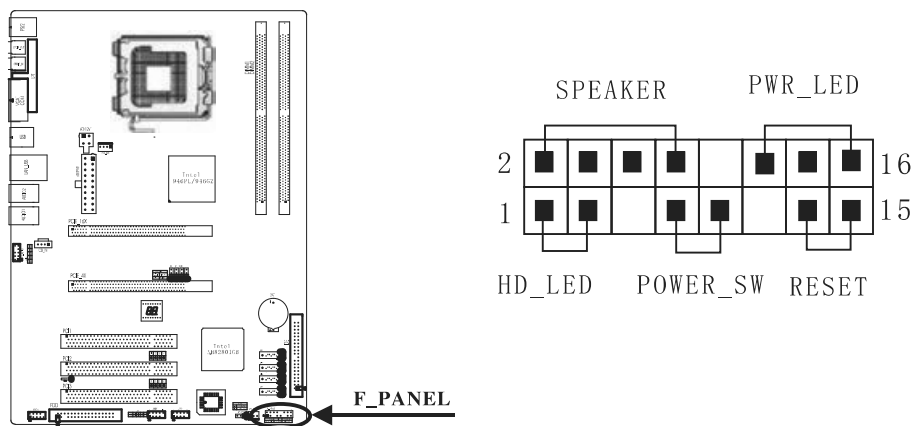

2.2.4.2 电源接口

本主板使用ATX结构的电源给主板供电。在连接电源之前，请务必确认所有的组件都已正确安装，并且不会造成损坏。

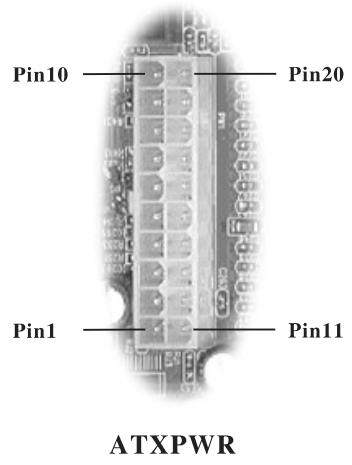
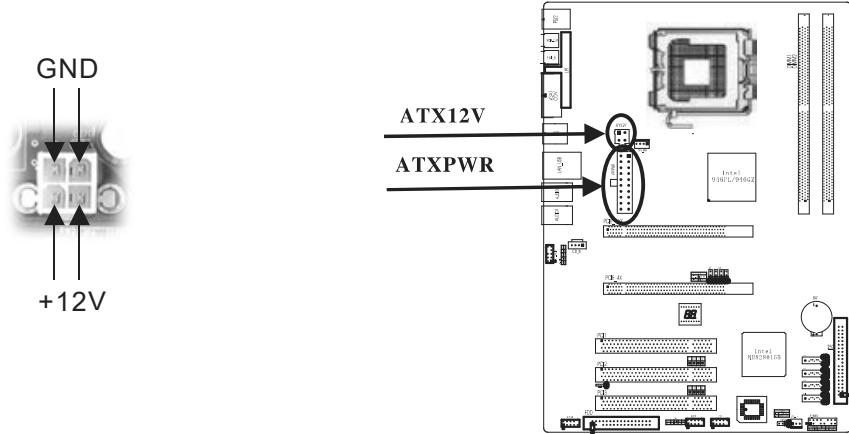

ATXPWR针脚定义

PIN	SIGNAL	PIN	SIGNAL
1	3.3V	11	3.3V
2	-12V	12	3.3V
3	GND	13	GND
4	PS-ON	14	5V
5	GND	15	GND
6	GND	16	5V
7	GND	17	GND
8	-5V	18	PW-OK
9	5V	19	5VSB
10	5V	20	12V

2.2.4.3 红外线接口

只要接上红外线传输模组并搭配适当的应用程式，如Laplink等程式，你的电脑即可与笔记本电脑、PAD或打印机等设备以红外线互传资料。此接头可支持HPSIR(115.2Kbps)及ASK-IR(56Kbps)等红外线传输标准。要使用此功能，需要在BIOS中开启IR功能，选择UART传输模式即可。

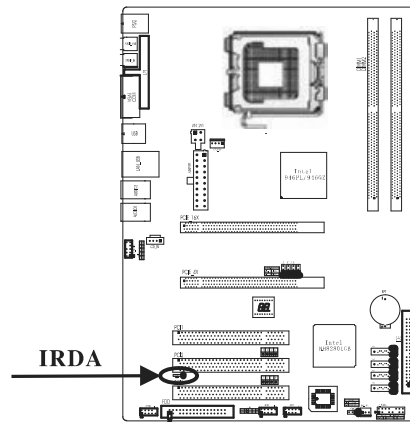
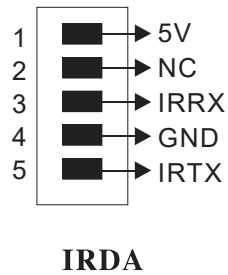

2.2.4.4 Serial ATA2接口

主板的南桥芯片ICH7支持4个Serial ATA2接口：SATA1、SATA2、SATA3、SATA4。每个Serial ATA2接口数据速率300MB/s，都可以连接1个硬盘设备。

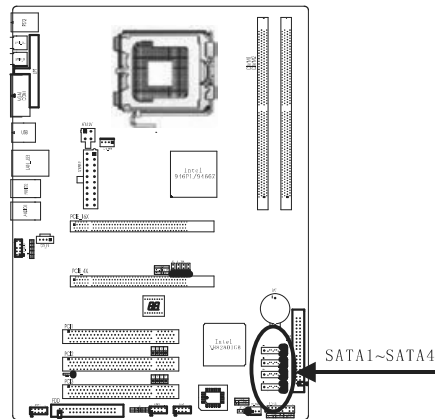
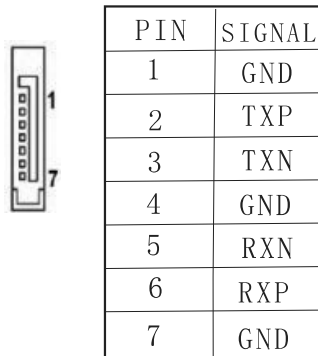

2.2.4.5 USB扩展接口JUSB1、JUSB2

本主板提供两个USB2.0扩展接口USB1和USB2。USB2.0的数据传输速率达480Mbps，是USB1.1的40倍。(注：白色三角符所指的为第一脚，请务必不要接错，否则有可能会对您的设备或主板造成损害)

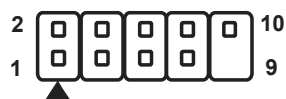

脚位	说明	脚位	说明
1	VCC	2	VCC
3	D-	4	D-
5	D+	6	D+
7	GND	8	GND
9		10	NC

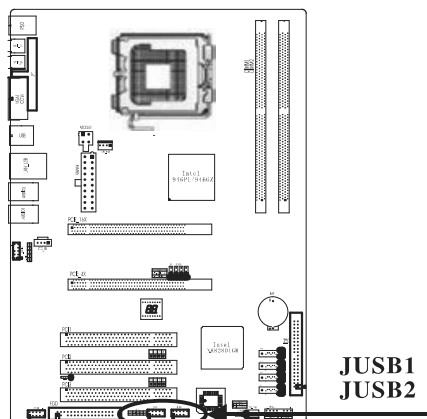

2.2.4.6 音效功能接口

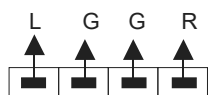

CD_IN



F_AUDIO

脚位	说明	脚位	说明
1	AM2L	2	AGND
3	AM2R	4	AC2D
5	AL2R	6	AM2D
7	AEJ	8	
9	AL2L	10	AL2D

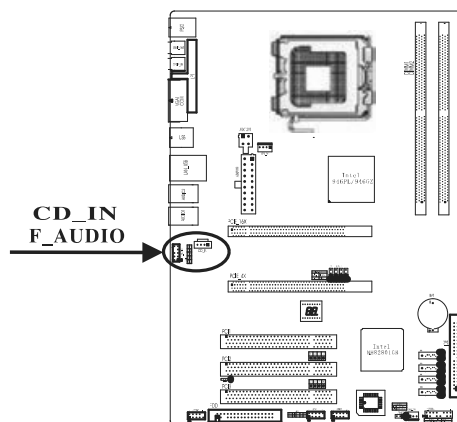

CD_IN为CD-ROM的音频接口；F_AUDIO为前置音频接口。如果你的机箱支持，那么你就可以方便地从机箱前面插拔音频设备了。

2.2.4.7 后置面板接口

主板后面板提供以下接口：

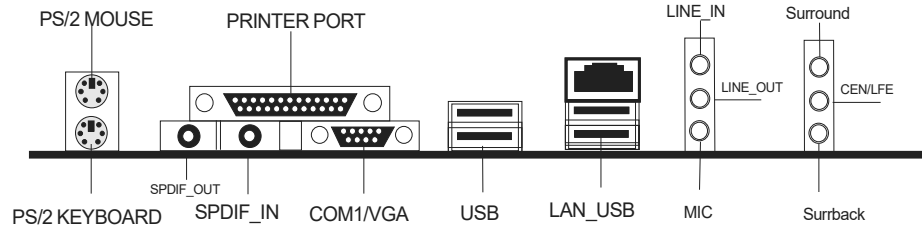

*鼠标/键盘接口

本主机板提供PS/2 鼠标、键盘接口各一个，可连接PS/2鼠标、键盘各一个。接头的位置与针脚定义如下：

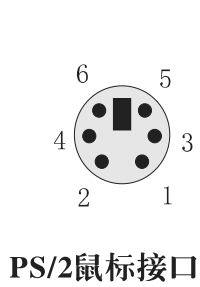

Pin	Signal
1	MS DATA
2	NC
3	GND
4	VCC
5	MS CLOCK
6	NC

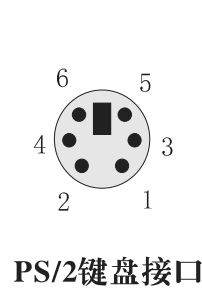

Pin	Signal
1	KB DATA
2	NC
3	GND
4	VCC
5	KB CLOCK
6	NC

* 打印机接口

本主板提供一个打印机接口，支持扩展功能并行口(ECP)和增强并行口(EPP)，其针脚位置与定义如下：

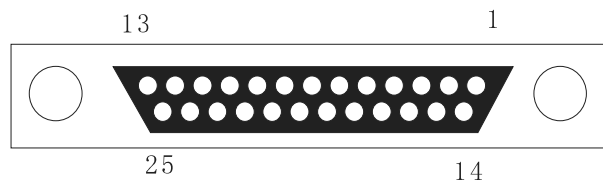

Pin	Signal	Pin	Signal
1	STB#	14	AFD#
2	DATA0	15	ERR#
3	DATA1	16	INIT#
4	DATA2	17	SLIN#
5	DATA3	18	GND
6	DATA4	19	GND
7	DATA5	20	GND
8	DATA6	21	GND
9	DATA7	22	GND
10	ACK#	23	GND
11	BUSY	24	GND
12	PE	25	GND
13	SLCT		

*** 串行接口**

H-946PKE提供一个串行口，可以连接串行鼠标或其他串行设备。串行口的位置与Pin脚定义如下：

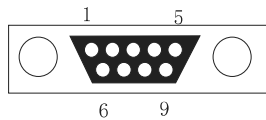

串行接口

Pin	Signal
1	DCD
2	SIN
3	SOUT
4	DTR
5	GND
6	DSR
7	RTS
8	CTS
9	RI

*** 音频接口**

音频接口在2声道的立体声模式输出时，Line_out接口用来连接到音箱或耳机，Line_in接口连接到外置CD机，Mic接口连接到麦克风。

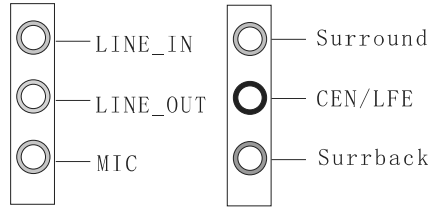

本主板提供六个音源插座，板载八声道，支持一个声音输入、四个声音输出和一个麦克风输入。通过操作系统的音频属性里的高级控制里选择打开和关闭八声道功能。但只有WINDOWS 2000/XP才支持此功能，WINDOWS 98不支持。音箱的具体接法参照音箱的说明书。

2.2.5 安装扩展卡

2.2.5.1 安装步骤(PCI扩展卡为例)

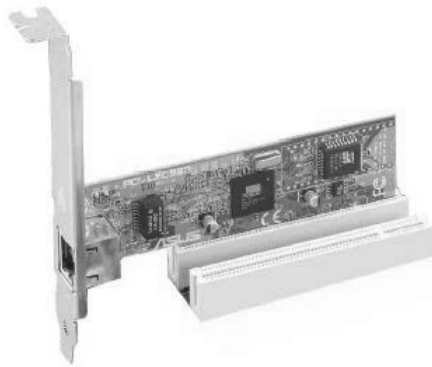

1. 关闭电脑电源,用手接触电源外盖以除去静电,然后拆开机壳。
2. 寻找空的扩充槽位置,并且将机壳上的界面卡盖(Slot Cover)上的固定螺丝旋开,然后保留界面卡盖以备不时之需。
3. 打开界面卡包装,依照界面卡的说明书设定调整接口上的跳接器(Jumpers)来调整界面卡的硬件设定。
4. 将界面铁片对准机壳的位置,方向不能有偏差,然后稳稳地插入主板的插槽中,确定无误后,拧上刚刚拆下的螺丝,将其固定好。
5. 再次检查无误之后,盖上机壳,接上电源线,然后重新开机。

第三章

主板驱动程序的安装

本章主要介绍了主板各硬体的驱动程序的安装方法及相关注意事项。



MOTHERBOARD

本章目录

3.1 芯片组驱动程序的安装	17
3.2 Onboard LAN驱动的安装	19
3.3 HD声卡驱动程序的安装	20



MOTHERBOARD

第三章 主板驱动程序的安装

3.1 芯片组驱动程序的安装

当您安装好操作系统之后，接下来就要安装驱动程序，本主机板附带的驱动程序采用自动运行安装界面，将主机板附带的光盘放入CD-ROM中(以下驱动安装均以WIN XP 操作系统为例)：

1. 光盘自动运行后会出现如下界面：



2. 点击“主板驱动程序”，将会出现下图：



3. 点击“Intel 芯片组驱动安装程序”，出现下图：



4. 点击“下一步”后，出现以下界面：



5. 点击“是” → “下一步”后，出现以下完成界面

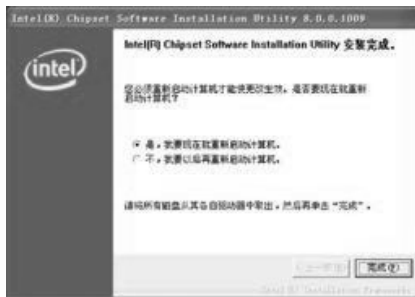

6. 选择“是，我要现在重新启动计算机”，点击“完成”重新启动以使驱动程序生效。

3.2 Onboard LAN 驱动的安装

本主板板载1000M自适应网卡，其驱动程序的安装步骤如下：



1. 在驱动程序安装主界面（如上图）中选择“网络适配器”，出现下面的欢迎界面：



2. 点击“下一步 (N)”，安装完成后，出现完成提示，如下图：



3. 点击“完成”，网卡驱动程序安装成功, 并自动生效。

3.3 HD声卡驱动程序的安装

本主机板内置Realtek HD声卡,其驱动程序的安装步骤如下:



1.从安装界面（如上图所示）上点击“Realtek HD音频驱动”，出现如下图所示安装向导：



2.点击“下一步(N)”进行安装，完成后出现以下提示：



3.选择“是，立即重新启动计算机”，点击“完成”重新启动以使驱动程序生效。

第四章

主板BIOS的设定和升级

本章主要介绍了主板BIOS的各项值的定义和设定方法以及BIOS的升级方法。



MOTHERBOARD

本章目录

4.1 简介	21
4.1.1 CMOS设置主菜单	21
4.1.2 标准CMOS设定	22
4.1.3 Topstar功能设定	23
4.1.4 BIOS高级功能设定	24
4.1.5 芯片组高级功能设定	27
4.1.6 周边连接设备设定	28
4.1.7 电源管理设定	30
4.1.8 PNP/PCI配置参数	32
4.1.9 电脑健康状态	33
4.1.10 频率和电压控制	34
4.1.11 载入BIOS安全预设值	34
4.1.12 载入BIOS优化值	35
4.1.13 设定管理员/用户密码	35
4.1.14 储存参数与退出设定程序	35
4.2 主板BIOS升级	36



MOTHERBOARD

第四章 主板BIOS设定和升级

4.1 简介

BIOS是固化在Flash ROM里的程序，属于硬件的一部分，它工作在硬件的最底层，所以BIOS的设定对您的系统能否正常稳定运行至关重要。当您开机的时候，BIOS开始检测系统，并依照预设参数设置主板的工作环境，当BIOS完成自检，就会开始寻找系统中可能存在的操作系统，然后引导并启动操作系统。

BIOS在开机测试运行时，按下键盘上的键即可进入BIOS设定程序。

4.1.1 CMOS设置主菜单

当你进入BIOS的CMOS设定程序的时候，所出现的第一个画面是主菜单。使用上下键选择不同的项目，并且按<Enter>进入特定的功能菜单。

(注：不同版本的BIOS，其中的某些选项可能会不同)

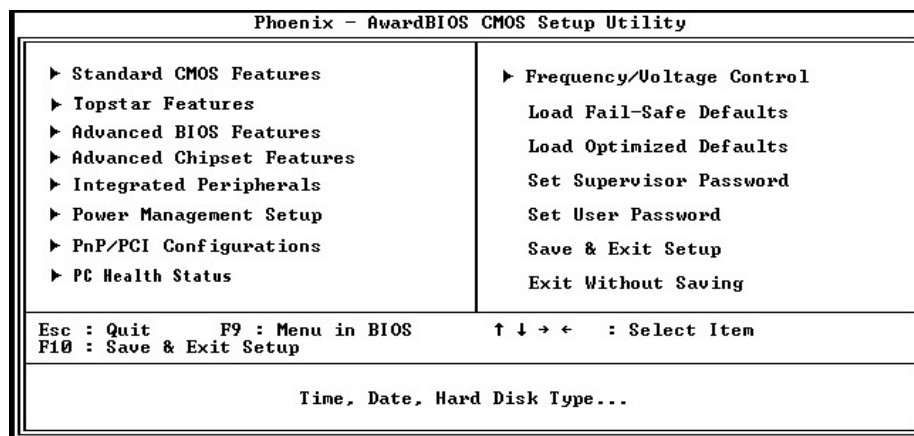

4.1.2 标准CMOS设定 (STANDARD CMOS FEATURES)

标准CMOS设定包括有多个设定项目，利用键盘的上下箭头键来选择（被选项目会变高亮），然后使用PgUp或PgDn修改设定值。

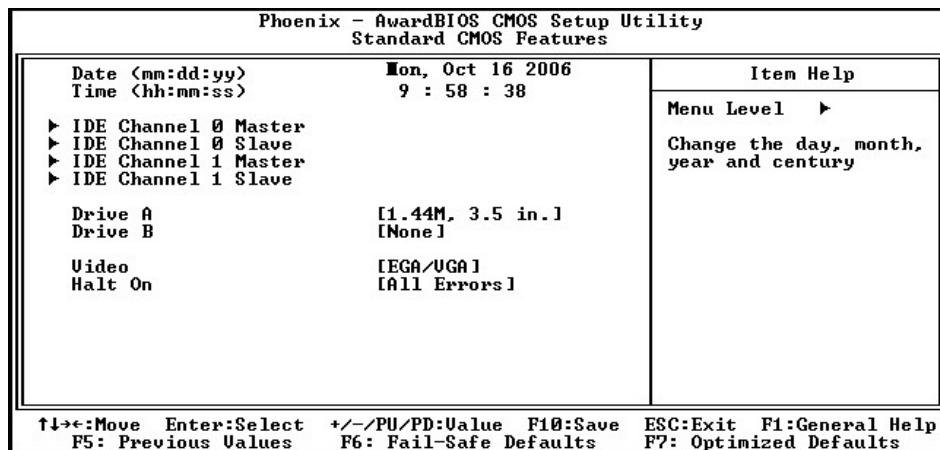

Date(日期)

此项设置系统的时间（月/日/年），把光标移至Date设置区（高亮显示），用PgUp/PgDn或+/-来调整日期。

Time (时间)

把光标移至时间设置区，用PgUp/PgDn或+/-来调整时间。

IDE Channel 0(1) Master(Slave)

此项是记录和检测IDE硬盘和其它IDE设备。主板的PCI IDE 提供Primary和Secondary IDE两个接口。每个接口最多可接两个IDE设备Master和Slave。

Capacity	硬盘容量
Cylinder	磁柱数目
Heads	磁头数目
Presomp	写前补偿
Landingzone	停置区
Sectors	扇区数目

Drive A / B (软驱A/B)

主要是设置软盘机的类型，分别是A与B磁盘机。可用选项NONE（无）、360K、1.2M、720K、1.44M、2.88M。

Video

设置显示器的类型。

Halt On

设置当出现什么错误时，系统将停机。

4.1.3 Topstar功能设定 (Topstar Features)

Phoenix - AwardBIOS CMOS Setup Utility		Topstar Features	
Flash Rom Protect	[Enabled]	Item Help	
Onboard PCIE LAN	[Enabled]	Menu Level ▶	
↑↓←→:Move Enter:Select +/-/PU/PD:Uvalue F10:Save ESC:Exit F1:General Help F5: Previous Values F6: Fail-Safe Defaults F7: Optimized Defaults			

Flash Rom Protect

打开或关闭BIOS防写功能。

可选项：Disabled、Enabled。

Onboard PCIE LAN

打开或关闭PCIE网卡控制功能。

可选项：Disabled、Enabled。

4.1.4 BIOS高级功能设定 (Advanced BIOS Features)

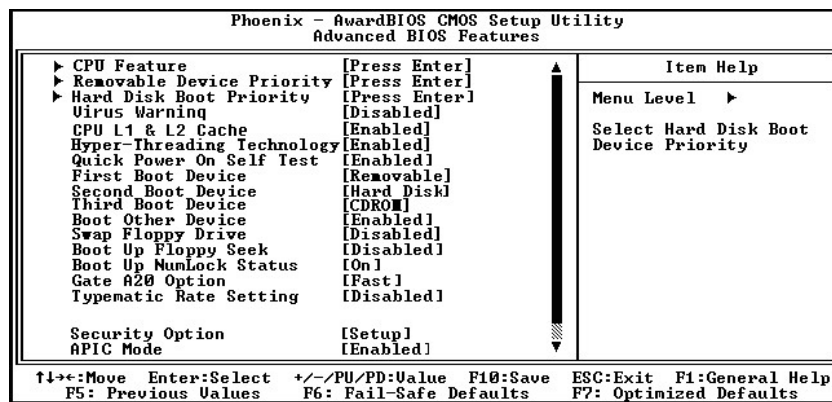

(标有 ► 的表示有子菜单，按回车键可进入下级菜单。)

► CPU Feature

此项功能是CPU的温度相关设定。

Delay Prior TO Thermal

当CPU的温度到达了工厂预设的温度，时钟将被适当延迟。温度监控装置开启，由处理器内置传感器控制的时钟模组也被激活以保持处理器的温度限制。

Limit CPUID Maxval

此项功能是限制CPUID最大值的设定。

可选项：Disabled(默认)、Enabled。

► Removable Device Priority

此项设置移动设备的开机顺序。

► Hard Disk Boot Priority

此项设置选用哪一个硬盘作为启动盘。

Virus Warning

病毒防护警告(预设值为Disable)，此功能可防止硬碟之开机磁区及分割区被更改，任何试图写入该区之动作将会导致系统挡机并显示警讯息。

CPU L1 & L2 Cache

打开和关闭CPU L1和 L2 Cache，打开可以提高系统性能。

可选项：Enabled、Disabled。

Hyper-Threading Technology

设置是否支持超线程CPU。此项需要你的主板Chipset和CPU支持，如果有一个条件不符合，则此项不显示。确信你的主板支持并且CPU为超线程CPU时设置为Enabled。

可选项：Enabled、Disabled。

Quick Power On Self Test

可选项：Enabled、Disabled。设置为Enabled时，系统将跳过扩展内存检查，提高系统自检速度。

First/Second/Third Boot Device

设置系统启动优先级。可选项：Removable, HardDisk, CD-ROM, Legacy LAN, Disabled。

Boot Other Device

设置其它设备启动。可选项：Enabled、Disabled。

Swap Floppy Drive

将此项设置为Enabled时，可交换软驱A:和B:的盘符。

Boot Up Floppy Seek (开机软碟搜导)

当启用 (Enabled) 本功能，则电脑开机时，BIOS之POST程式会去侦测Floppy是否存在。关闭 (Disabled) 时，则跳过此侦测动作。

Boot Up Numlock Status

开机数字键锁定状态 (预设值为ON) , ON:开机时数字键设定为 数字状态; OFF: 开机时数字键设定为方向状态。

Gate A20 Option

设置保护模式下的快速存取响应。可选项：Fast、Normal。

Typematic Rate Setting

设置允许用户自定义键盘的响应时间。可选项：Enabled、Disabled。

Typematic Rate (Chars/Sec)

此项只有Typematic Rate Setting为Enabled时才有效。设置

当键盘按下时字符的重复率。可选项：6、8、10、12、15、20、24、30。

Typematic Delay (Msec)

此项只有Typematic Rate Setting为Enabled时才有效。用来设置字符重复时的延迟时间。可选项：250、500、750、1000毫秒。

Security Option

设置系统的安全级别。设置为System，在每次开机时，电脑会要求输入正确密码，否则无法开机。设置为Setup，只有在进入BIOS设定时，系统才会要求输入密码。

APIC Mode

设置系统是否进入APIC(Advanced Programmable Interrupt Controller)模式。当进入APIC模式时系统能释放更多的IRQ资源。

MPS Version Control For OS

本选项让您选择何种MPS (Multi-Processor Spec) 版本。您必须选择操作系统支持的版本。可选项：1.4、1.1。

OS Select For DRAM > 64MB

如果您的操作系统是OS2，请选择OS2，否则请选Non-OS2。

Report No FDD for Win95

此选项只用在使用Win95操作系统而且不使用软驱时,选择“YES”。

Full Screen Logo Show

此项设置Enabled启动时，显示静态的logo画面。设置为Disabled启动时显示自检信息全屏开机画面。

Small LOGO (EPA) Show

此项设置是否显示能源之星 LOGO 。可选项：Disabled、Enabled。

4.1.5 芯片组高级功能设定 (Advanced Chipset Features)

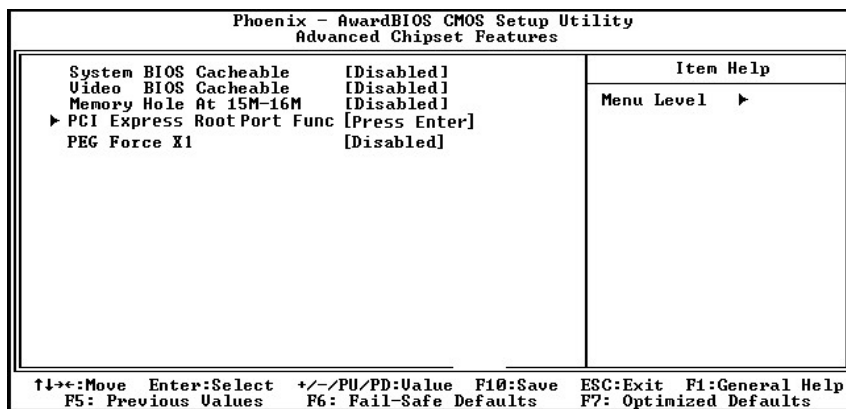

System BIOS Cacheable

该项是BIOS高速存取功能，启用时可让系统开启BIOS ROM 位于 F0000H-FFFFFFH地址上的高速存取功能，从而获得更好的系统性能。不过当程序要写入该段地址，就可能导致系统错误。

可选值: Enabled, Disabled。

Video BIOS Cacheable

启用时可让系统开启ROM位于C0000H-C7FFFH地址上的高速存取功能，从而获得更好的VGA性能。不过当程序要写入该段地址，就可能导致错误。可选值: Enabled、Disabled。

Memory Hole At 15M-16M

为增加兼容性而设计的。保留的记忆给旧的ISA卡，如果不是使用旧ISA卡，千万不要设为“Enabled”。预设值为Disabled。

▶ PCI Express Root Rort Func.

此项设定PCI Express 端口的功能。

PEG Force X1

此项用于指定PCI-E Graphics是否用1倍数率。

4.1.6 周边连接设备设定(Integrated Peripherals)

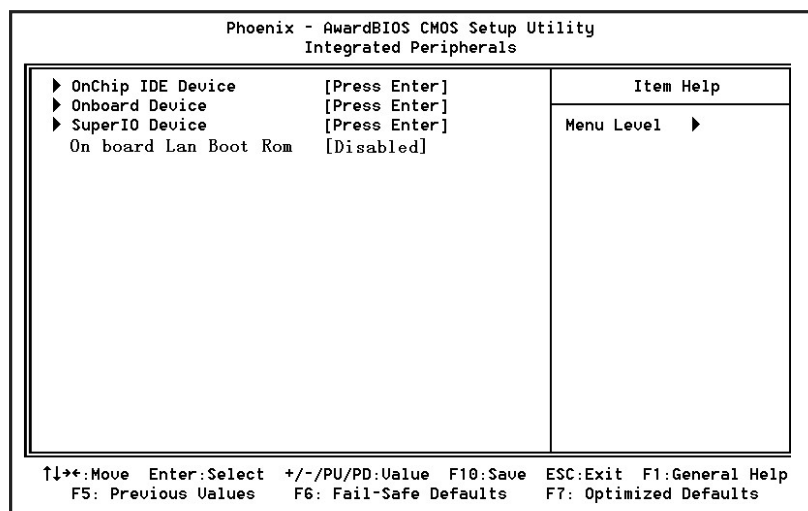

▶ Onchip IDE Devive

子菜单中包含IDE设备和Serial ATA设备的设置。

IDE HDD Block Mode

此项设置硬盘控制器使用快速的区块传输模式。区块传输模式允许BIOS自动检测驱动器能支持的读取和写入每扇区模块的最佳数值，以提高访问IDE设备的速度。

IDE DMA Transfer Access

此项设置硬盘控制器数据传输方式。建议设置为“Enabled”，可以打开硬盘的“DMA (Direct Memory Access 存储器直接访问)”功能。

On-Chip Primary(Secondary) PCI IDE

此项可以打开或关闭在主板上集成的PCI IDE通道。

IDE Primary(Secondary) Master(Slave) PIO

每个IDE通道支持主和从两个驱动器，这四个选项定义IDE设备的PIO(Programmed Input/Output)类型。您可设为AUTO，默认为AUTO。

IDE Primary(Secondary) Master(Slave) UDMA

此项设置是否启用UDMA, UltraDMA 技术, 是IDE设备存取最快的通道。可选项: AUTO、Disabled。

On-Chip Serial ATA

设置Serial ATA和普通parallel ATA的挂接方式。

可选项: Auto(系统自动配置)、Disable(关闭Serial ATA功能)、Combined Mode(Serial ATA 和parallel ATA 组合最大接4个IDE设备)、Enhanced Mode(Serial ATA 和parallel ATA 最大接6个 IDE设备)、SATA Only等。

► Onboard Device

关于板上内建的USB、Audio, LAN等的设置。

USB Controller

设置打开和关闭USB控制器。可选项: Disabled、 Enabled。

USB 2.0 Controller

打开此项可以支持USB2.0的设备。

USB Keyboard Support

设置DOS下的USB键盘支持。可选项: Disabled、 Enabled。

USB Mouse Support

设置DOS下的USB鼠标支持。可选项: Disabled、 Enabled。

Azalia

设置打开和关闭音效功能。外接声卡请关闭该功能。

► SuperIO Device

设置IO的一些高级功能。

OnBoard FDC Controller

该项可打开和关闭在主板上的软驱控制器。

Onboard Serial Port 1

此项给主机板COM1指派一个输入输出(I/O)地址和中断(IRQ)。

UART Mode Select

设置主板上COM2 不是DISABLED 的任意选项。UART模式允许您选择常规的红外线传输协议IrDA, 或ASKIR, IrDA 是一个具有115.2K bps 最大波特率的红外线传输协议。ASKIR 是一个夏普的最大波特率为57.6K bps 的快速红外线传输协议。

UR2 Duplex Mode

此项控制了IR传输/接收的工作模式。设置[Full]全双工模式下，允许同步、双向传输/接收。选择[Half]双工模式下，仅允许异步、双向传输/接收。

Onboard Paralled Port

设置内置并行口地址。

Parallel Port Mode (并行端口模式)

此项可以选择并行端口的工作模式。SPP: 标准并行端口;EPP: 增强并行端口;ECP: 扩展性能端口; ECP + EPP: 扩展性能端口+ 增强并行端口。

POWON After PWR-Fail

此项设置为断电后，在电源恢复时，系统状态的选择。设置为“OFF”时，需按机箱面板板上的电源开关才能开机；设置为“ON”时，电源恢复时直接开机；设置为“Former-Sts”时，电源恢复时恢复系统断电前的状态。缺省值为“OFF”。

Onboard Lan Boot ROM

设置开启或关闭板载网卡的引导ROM功能。

可选项: Disabled, Enabled。

4.1.7 电源管理设定 (POWER MANAGEMENT SETUP)

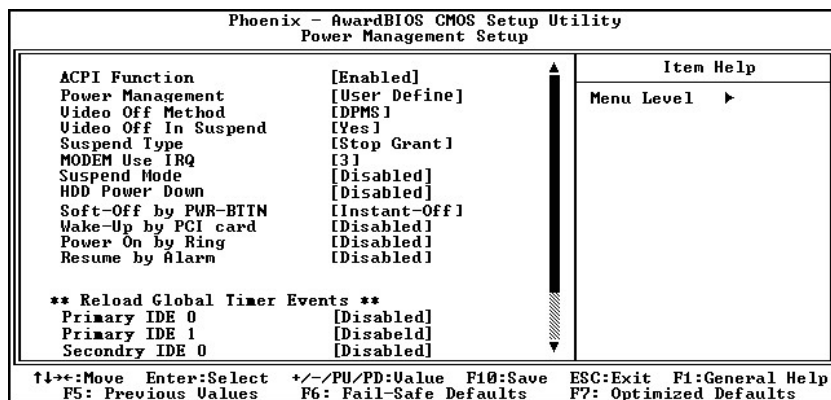

ACPI Function (设置ACPI功能)

设置是否使用ACPI功能，缺省值为“Enabled(使用)”。

Power Management

设置电源管理的模式。可选项: User Define、Min Saving、Max Saving。

Video Off Method

设置使显示器进入何种省电模式。可选项: Blank Screen、V/H SYNC+Blank、DPMS。

Video Off In Suspend

设置当系统在悬挂模式时决定是否关闭显示器电源。

Suspend Type

此项设定默认Stop Grant,在节电模式时CPU将进入到空闲状态。

MODEM Use IRQ (调制解调器的中断)

此项设置设备调制解调器的中断值。

Suspend Mode (挂起模式)

设置电脑多久没有使用时,便进入Suspend省电模式,将CPU工作频率降到0MHz,并分别通知相关省电设置(如CPU FAN)以便一并进入省电状态。

HDD Power Down (硬盘电源关闭模式)

设置硬盘电源关闭模式计时器,当系统停止读或写硬盘时,计时器开始计算,过时后系统将切断硬盘电源。一旦又有读或写硬盘命令执行时,系统将重新开始运行。如果在“Power Mangment”中设置为“User Define”,将激活该项。

Soft-Off by PWR-BTTN

设定为“Instant-Off”时,ATX 电源开关就像一般的电源开关。设为“Delay 4sec”时,必须按住ATX 开关4 秒钟以上才能将电源关掉。

Wake-Up By PCI card

设置是否采用PCI插卡唤醒。

Power On by Ring

如果您打开该功能,传真或Modem 接到的信号将会使系统从省电状态或软关机状态唤醒。

Resume by Alarm

如果打开该功能,可以设置每个月中的某一天,某一小时,某一

分钟，或某一秒去打开系统。

Primary(Secondary)IDE 0(1)/FDD,COM,LPT Port/PCI IRQ[A-D]#

当该功能打开时，如果系统检测到任何驱动器或设备中有活动时，系统将会退出挂起模式而重新启动延时计数器。

4.1.8 PNP/PCI配置参数设定 (PNP/PCI CONFIGURATION)

Phoenix - AwardBIOS CMOS Setup Utility		
PNP/PCI Configurations		
	[PCI Slot]	Item Help
Init Display First	[Disabled]	
Reset Configuration Data	[Manual]	Menu Level ▶
Resources Controlled By	[Press Enter]	Change the day, month, year and century
x IRQ Resources	[Enabled]	
PCI/UGA Palette Snoop	[Auto]	
INT Pin 1 Assinment	[Auto]	
INT Pin 2 Assinment	[Auto]	
INT Pin 3 Assinment	[Auto]	
INT Pin 4 Assinment	[Auto]	
INT Pin 5 Assinment	[Auto]	
INT Pin 6 Assinment	[Auto]	
INT Pin 7 Assinment	[Auto]	
INT Pin 8 Assinment	[Auto]	
** PCI Express Relative Items **		
Maximum Payload Size	[4096]	
↑↓←→:Move Enter:Select +/-/PU/PD:Ualue F10:Save ESC:Exit F1:General Help		
F5: Previous Values F6: Fail-Safe Defaults F7: Optimized Defaults		

Init Display First

此项是显卡优先设定，如果计算机中同时有AGP显卡和PCI显卡 PCI显卡被设定为优先启动。

Reset Configuration Data

如果启动此选项重新启动机器，原来储存在BIOS 内的即插即用数据组态资料都会被清除。新的数据将被创建。

Resources Controlled By

系统可以动态的分配即插即用设备需要的资源。如果您不能使旧式的ISA (Industry Standard Archit-ecture)卡正确的工作，你可以手动的设定IRQ 和内存资源的子菜单来解决这个问题。

IRQ Resources

此项仅在Resources Controlled By设置为Manual时有效。按 <Enter> 键，您将进入子菜单:IRQ Resources列出了IRQ 3/4/5/7/9/10/11/12/14/15，让用户根据使用IRQ的设备类型来设置每个IRQ。设定值有：PCI Device 为PCI总线结构的Plug &

Play兼容设备。

PCI/VGA Palette Snoop

这项设计来解决一些非标准VGA卡导致的问题。建议保留预设值。

Maximum Payload Size

此项设置最大的有效负荷。

4.1.9电脑健康状态 (PC Health Status)

Phoenix - Award WorkstationBIOS CMOS Setup Utility		Item Help
PC Health Status		Menu Level ▶
Warning Temperature	[Disabled]	
VCORE	1.34V	
+3.3V	3.28V	
VCC 5V	4.91V	
+12V	11.71V	
Voltage Battery	3.20V	
SYS Temp	36°C	
CPU Temp	46°C	
CPU Fan Speed	4017RPM	
SYS Fan Speed	0RPM	
Beep When CPU Fan Below	[Disabled]	
Beep When CPU Fan Below	[Disabled]	

↑↓←→:Move Enter:Select +/-/PU/PD:Value F10:Save ESC:Exit F1:General Help
F5: Previous Values F6: Fail-Safe Defaults F7: Optimized Defaults

此项用来查看PC机工作的状态，包括CPU电压、温度和所有的风扇速度以及主机板上的主要工作电压等参数。

Warning Temperature

CPU警告温度上限设定。

CPU/SYS Temperature

系统在运行中所侦测到的CPU/System的温度。

CPU/SYSFan Speed

系统在运行中所侦测到的CPU、System的风扇的转速。

VCORE/+3.3V/+5V/+12V/VBAT

VCORE (V)是指CPU的核心电压，你可由此判断出CPU的电压是否正常。而+3.3V、+5V、+12V及VBAT (V)等都是系统提供给外围设备的默认电压，你可以据此判断电源的供应是否正常。

Beep When Sys/CPU Fan Below

设置Sys/cpu风扇报警转数。

CPU/SYSFan Speed

系统在运行中所侦测到的CPU、System的风扇的转速。

4.1.10 频率和电压控制 (Frequency/Voltage Control)

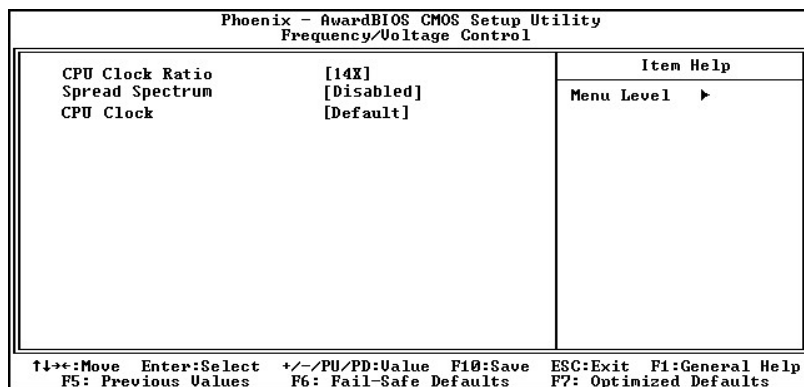

CPU Clcok Ratio

此项允许您通过调整CPU倍频，进行处理器超频。

Spread Spectrum

设置Enabled时，减少系统产生的电磁辐射。

CPU Clock

设置CPU的频率。

4.1.11 载入BIOS安全预设值(Load Fail-Safe Defaults)

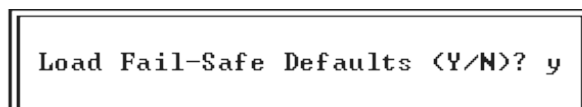

此对话框让您在整个设置应用程序里对所有适当项目安装BIOS缺省值。按[Y]键，然后按Enter安装缺省值。按[N]键，然后按Enter不安装缺省值BIOS缺省值对于系统的性能不是很好，但比较稳定。如果你的系统性能不稳，试着在你的系统再次准备运行前安装BIOS缺省值。如果你只想为某一特定的选项安装BIOS缺省值，选择和显示那选项，然后按[F6]键。

4.1.12 载入BIOS优化值(Load Optimized Defaults)

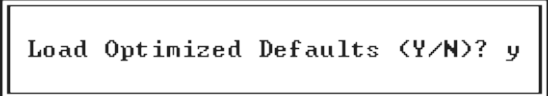

Load Optimized Defaults <Y/N>? y

此选项打开的对话框让你在整个设置应用程序里对所有适当项目载入最优化设定值。按[Y]键，然后按Enter 载入最优化设定值。按[N]键，然后按Enter 不载入最优化设定值。载入最优化设定值对于系统是很必要，它使元件的性能水平可以更强，例如CPU和内存。如果你只想为某一特定的选项安装BIOS 缺省值，选择和显示那选项，然后按[F7]键。

4.1.13 设置管理员/用户密码(Supervisor/User Password)

设置密码

敲入密码, 按<Enter>。将清除进入CMOS以前的密码, 你将被提示确认密码, 又一次敲入密码按<Enter>。你可以按<Esc>进入其他选项。

去掉密码

当提示让你输入密码时，按<Enter>，这将确认无密码，你可以自由的设置BIOS。

管理员/用户密码的区别:

Supervisor Password: 能进入并修改BIOS设定。

User Password: 只能进入，不能修改BIOS设定。

4.1.14 储存参数与退出设定程序

Save and Exit Setup

保存CMOS设置并退出。

Exit without Saving

退出不保存CMOS设置。

4.2 BIOS升级

1. 从我们网站下载新的BIOS文件和BIOS刷新程序，必须保证BIOS文件和主板型号相符合。
2. 本主板请用版本为8.33及其更高的版本的AWD Flash程序。否则不能刷新。
3. 从纯DOS启动(勿加载任何内存管理程序)，运行BIOS刷新程序AWDFLASH.EXE。出现以下界面：

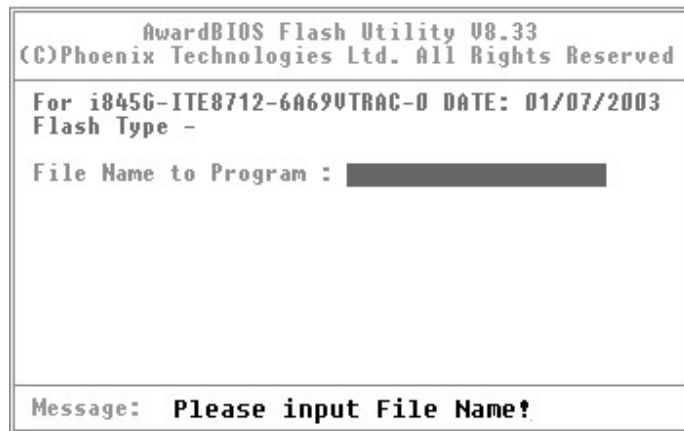

4. 根据提示输入文件名，回车确认后提示保存，选[Y]保存旧的BIOS文件。回车确认后程序提示是否执行程序，选[Y]后开始刷新BIOS，屏幕显示刷新进度，（注意:此时千万不要关闭电源或重启)刷新完毕后屏幕下方出现“F1 Reset”，按F1重启，如果提示刷新Fail或进度条为红色，请按F10退出，重新刷新。

第五章

附录

本章对驱动光盘中附带的一些工具，BIOS出错信息，PC开机报警声作了些简单介绍，还附带了公司各办事处的联系方式。

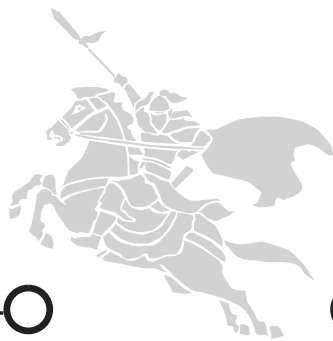

MOTHERBOARD

本章目录

5.1 附带应用工具介绍	37
5.2 主板BIOS报错信息简介	50
5.3 常见PC开机报警声简介	54
5.4 全国各办事处电话及部分维修公司路线图	55



MOTHERBOARD

第五章 附录

5.1 附带应用工具介绍

在我们随主板附送的驱动光盘中，有许多实用的工具软件，下面是一部分工具的介绍。

5.1.1 Awdflash

这是一款在DOS模式下刷新BIOS的专用软件，用来更新Award BIOS。目前市场上的主板BIOS主要有Award BIOS、AMI BIOS、Phoenix BIOS三种类型，而Award BIOS是由Award Software公司开发的BIOS，是主板BIOS中应用最广泛的一种BIOS。在纯DOS状态下运行Awdflash.exe，然后根据提示一步步做下去就可以顺利完成主板BIOS的更新。浏览我们提供的Driver CD,到Tools目录下就可找到它，或者到网上下载最新版本。建议将它copy到硬碟里再运行，这样更新速度更快。如果不知道其用法，可执行[adwflash /?](#)看帮助提示。

Awdflash.exe的各种参数使用说明：

- /? : 显示帮助信息
- /py: 自动完成BIOS的刷新任务
- /sy: 备份原来的BIOS到磁盘
- /sb: 在升级BIOS时强行跳过BootBlock模块
- /cp: 在刷新结束后清除即插即用数据(ESCD)
- /cd: 在刷新BIOS结束后清除DMI数据
- /r: 在刷新BIOS结束后自动重启动
- /pn: 不运行升级程序
- /sn: 不备份系统老的BIOS文件
- /sd: 保存DMI数据到一个文件
- /cks: 在更新BIOS时显示BIOS源文件的chechsum
- /tiny: 只占用很少的内存
- /e: 刷新结束后自动回到DOS命令行状态
- /f: 刷新时使用原来的BIOS数据
- /ld: 在刷新结束后清除CMOS数据并且不重新引导系统
- /cksxxxx: 将BIOS源文件与XXXX进行比较**

注意，在BIOS刷新过程中可能会因为某种原因（如电源不稳定）造成刷新失败，致使系统无法启动。故建议在使用awdfllash时加上参数

/Sb, 这样就会跳过BootBlock模块,即使刷新失败,系统还可启动,重新刷新。(若主板有BIOS写保护跳线,须先将跳线设置为可写状态。)

5.1.2 Winflash

如果你觉得在DOS模式下刷新BIOS很麻烦或者不熟悉DOS环境,那么下面这个BIOS刷新工具你一定喜欢。因为它运行在Windows(98SE, ME, 2000 or XP)环境下,界面非常亲切友好,很容易上手。你可以在Driver CD的Tools目录下找到它或到网上下载更新版本,在Windows下运行winflash.exe即可。下面就具体介绍使用它的方法。

步骤 1.

它的运行界面如下。你可以选择你想刷新的选项。例如要清除CMOS,你就可勾选Clear CMOS项:

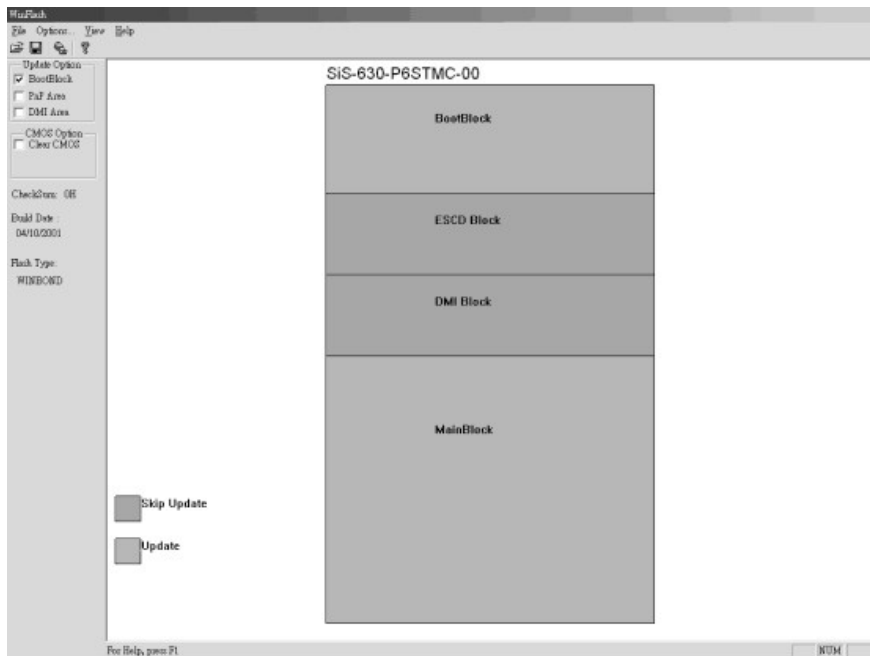

步骤 2.

点击“File”选择“Open”项:

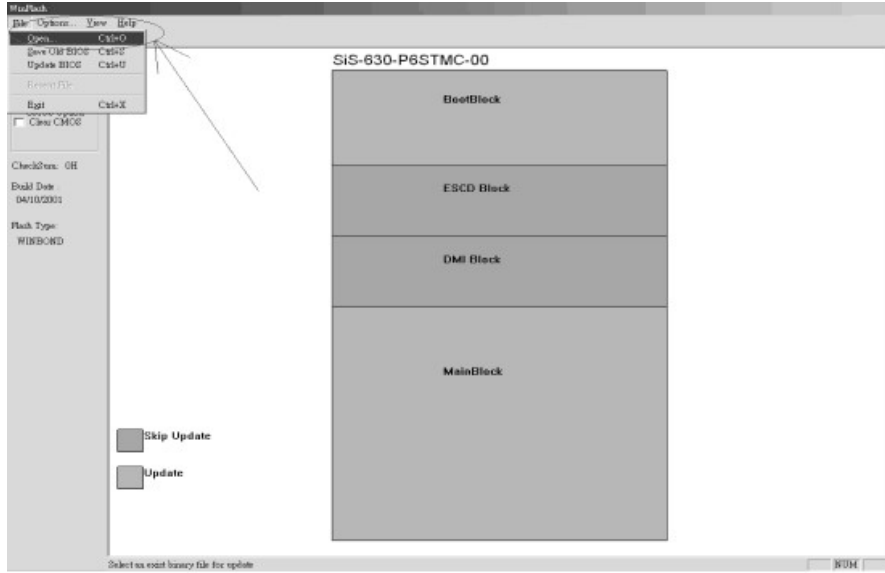

如果您的 BIOS 版本不支持 WinFlash，系统会出现以下提示：



步骤 5.

点击“File”，选择“Update BIOS”选项，或者直接点击图表中的更新项：

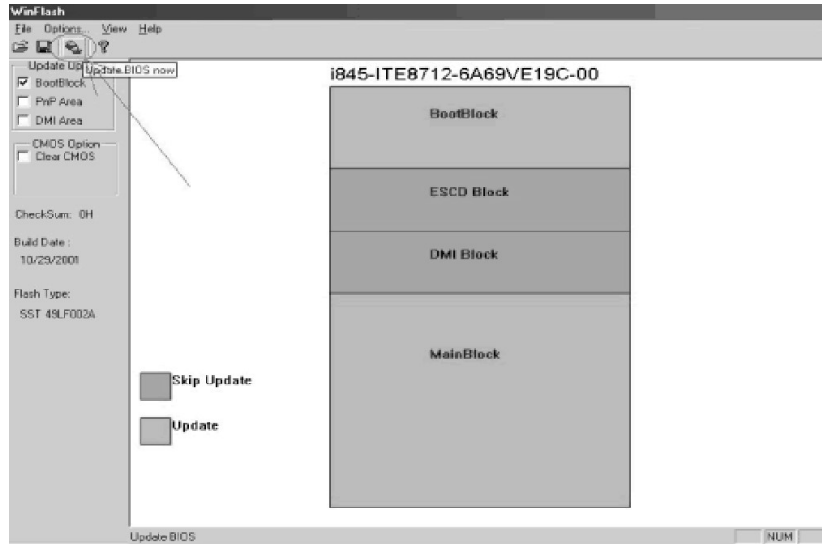

读取BIOS，重新分配，当你选择BIOS文件后，点击打开按钮：

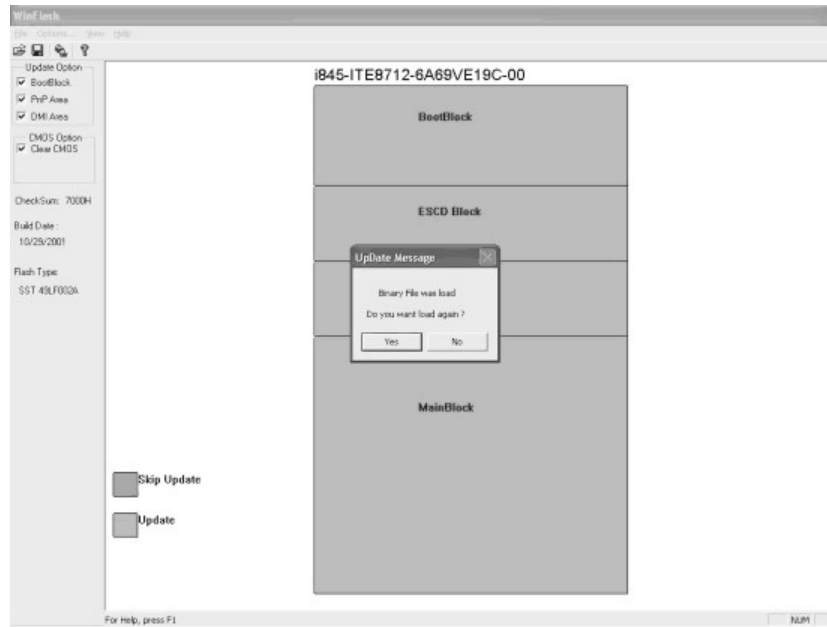

步骤 6.

点击更新按钮开始更新BIOS系统:

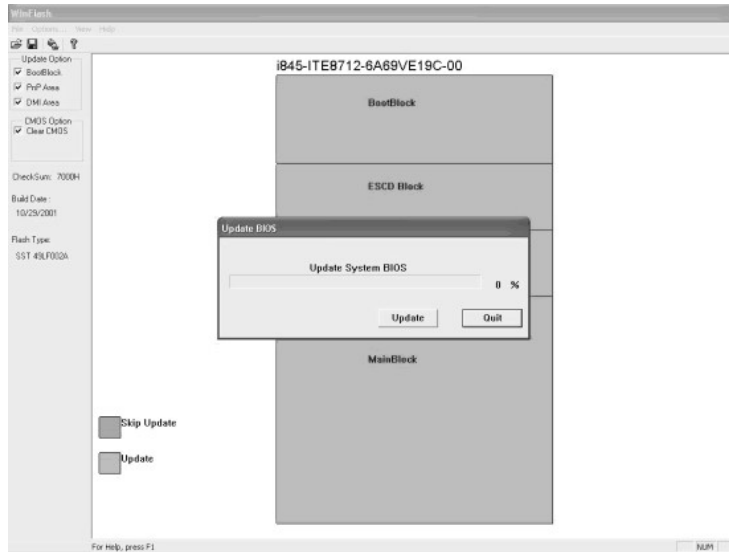

步骤 7.

刷新完成，你会看到如下信息，点击“YES”重新启动系统，刷新的BIOS就生效了:

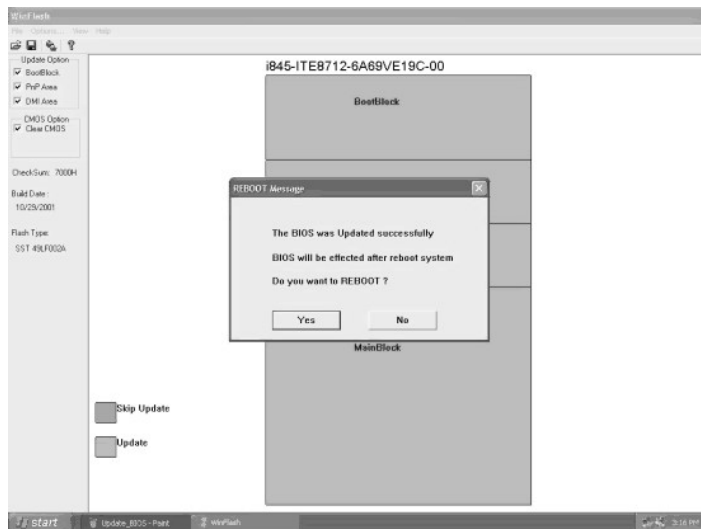

5.1.3 Modbin

这是一个修改BIOS的专业工具，用会它，你就可成为一个准BIOS工程师了。有这么简单吗？不用担心，看看下面就知道了。

你可先将modbin6.exe拷到你的硬碟上。记住这个工具能运行在DOS和Windows98环境下，而在Windows2000/XP下无法保存修改值。最好将要修改的BIOS源文件与modbin6.exe放在同一个目录下，这样就会更方便。

DOS下执行modbin6 [BIOS文件路径], Windows下双击modbin6.exe, 原后选取要修改的BIOS文件。它的运行界面如下：

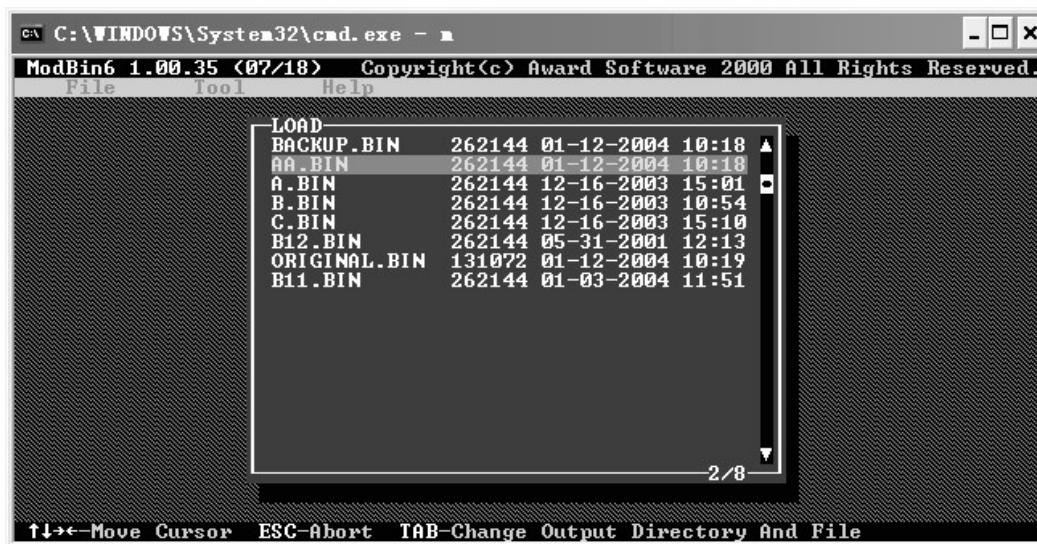

你可以从上图方框中选取你要修改的BIOS文件，选取后会出现以下界面，其中左方框中为选项,右方框中是选项的解释。

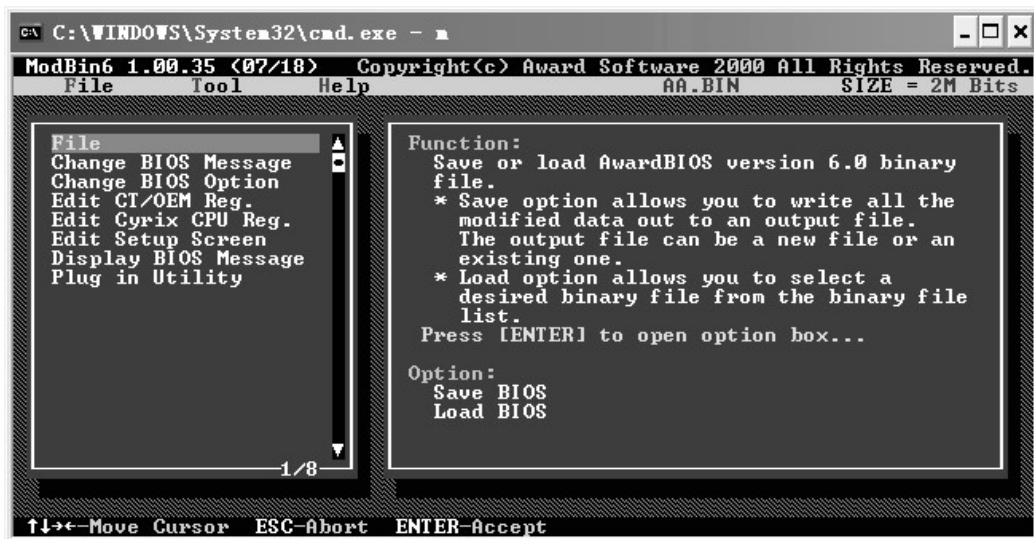

“File”项包含“Save BIOS”和“Load BIOS”选项。“Save BIOS”用来保存修改后的BIOS文件，“Load BIOS”用来加载要修改的BIOS文件。

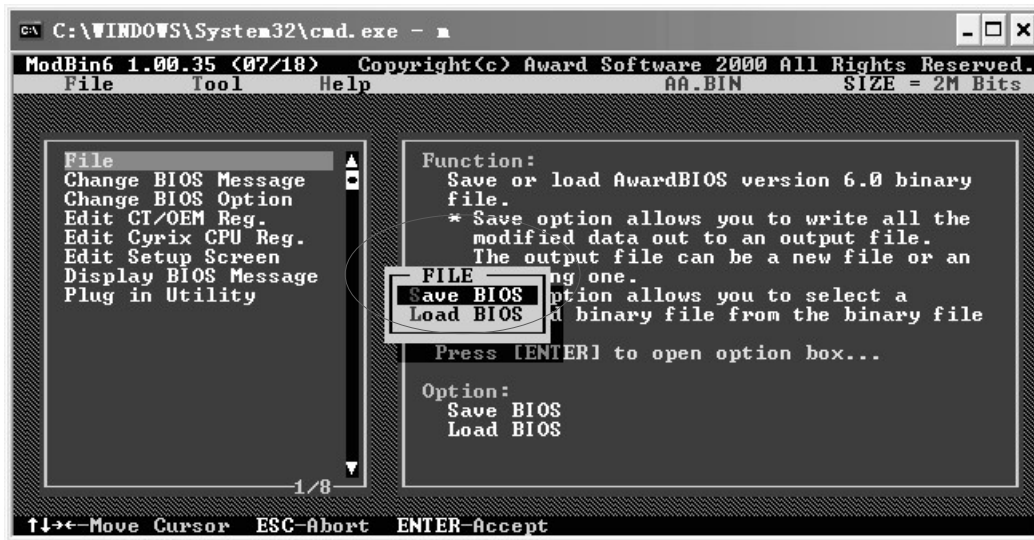

一般要修改的部分是“Edit Setup Screen”项包含的内容了。而他包含的内容就是我们平时进BIOS看到的那些项了,只不过在这个界面下可以修改每一项的设定值。

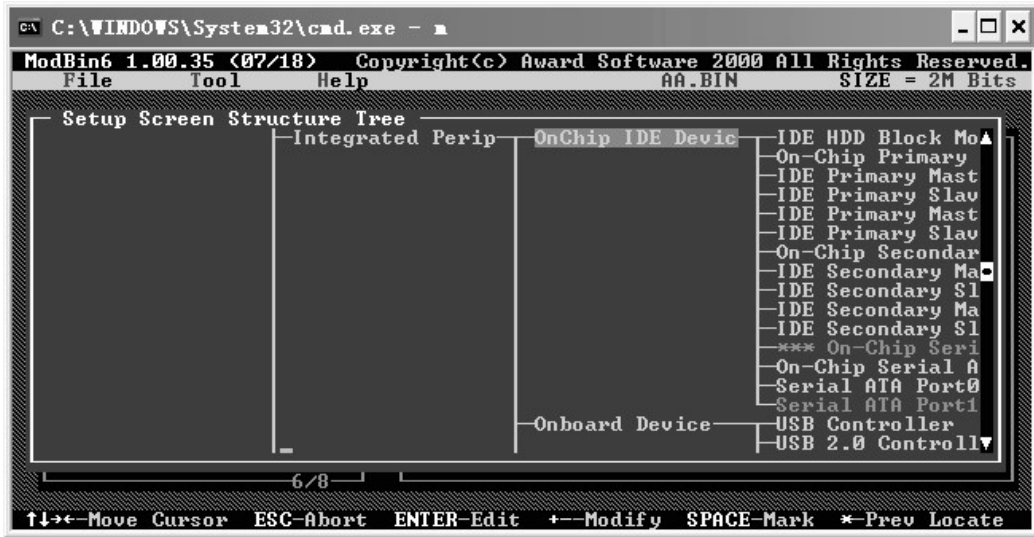

下面以“Wake Up On LAN”项的设定为例来说明,它有如下图所示的几项设定值:

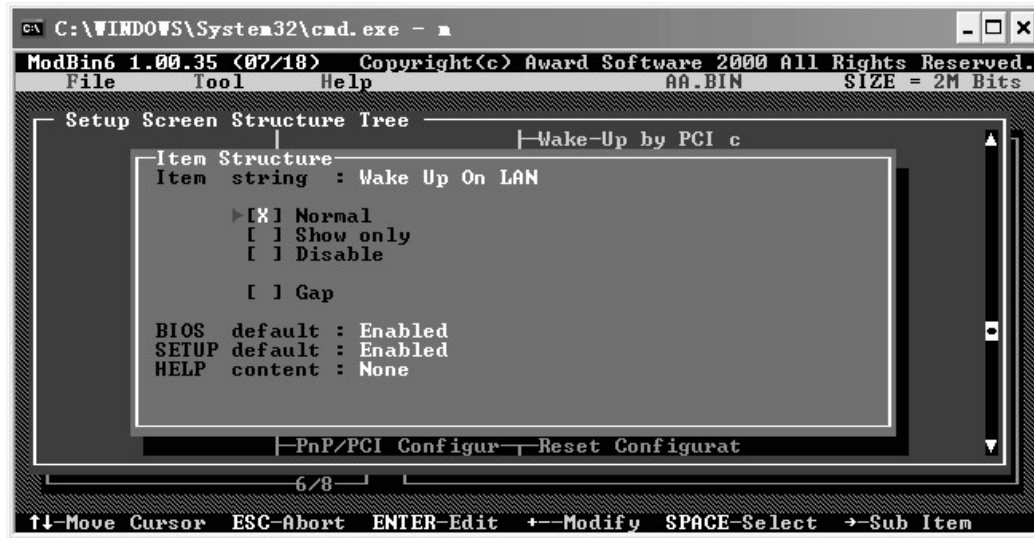

上图最下部分有设定操作提示:方向键用来移动光标,输入键用来编辑,+-键修改设定值,空格键用来选定.若将此项设为“Show only”,只需先用方向键将光标移到“Show only”,再敲空格键即可选定它.若设为“Showonly”后,用户在BIOS中看到此项会变为灰色,无法进行设定。

若设为“Disable”或“Gap”，则在BIOS中就看不到此项，若要将“BIOS default:Enabled”设为Disabled,只需将光标移到此处,再用+-键将Enabled改为Disabled即可，若设为Disabled,用户也不能重设BIOS里的此项。记得修改完成后要保存一下,不然前面的工作就白费了。而BIOS源文件在修改前最好做个备份。

5.1.4 Cbrom

这是另一个修改BIOS的工具,不过它与modbin不同,它是用来增加或删除BIOS中的模块。有了这个工具,你就可以打造自己个性化Logo(全屏开机画面),就连OEM Logo(EPA Logo)也可改为你喜欢的图片。其实你可以在modbin中看到它的身影,只不过这项功能被屏蔽掉了,见下图:



这个工具可运行在DOS 和 Windows98/2000/XP 环境下。而在Windows2000/XP下，需要先打开DOS模拟器。打开DOS模拟器的方法为点“开始”菜单,选择“运行”，在弹出的窗口中输入CMD,按回车,你就可以看到一个模拟的DOS环境窗口。



在DOS命令行提示符下输入cbrom /?,就可看到它的应用提示,如下

```

C:\WINDOWS\System32\cmd.exe
D:\tt>cbrom /?
CBROM U2.06A (C)Award Software 1999 All Rights Reserved.
Syntax:
  D:\IT\CBROM.EXE InputFile [/other] [0000:0] [RomFile!Release!Extract]
  D:\IT\CBROM.EXE InputFile [/D:logo!vga...! [RomFile!Release!Extract]
    InputFile      : System BIOS to be added with Option ROMs
    /D              : For display all combined ROMs informations in BIOS
    /epa!epa1-7    : Add EPA LOGO BitMap to System BIOS
    /logo!logo1-7  : Add OEM LOGO BitMap to System BIOS
    /oem0-7        : Add special OEM ROM to System BIOS
    /err           : Return error code after executed
    /btvga        : Add UGA ROM to Boot Rom Block Area.
    /isa          : Add ISA BIOS ROM to System BIOS.</isa Filename [xxxx:0]
    /vga, /logo, /pci, /awdf flash, /cpu code, /epa, /acpithl, /vsa, /hpm
    /hpc, /fnt0 - 5, /ros, /nnoprom, /mib, /group

    RomFile       : File name of option ROM to add-in
    Release       : Release option ROM in current system BIOS
    Extract       : Extract option ROM to File in current system BIOS
                  <<< Examples >>>
    D:\IT\CBROM.EXE 2a4ib000.bin /D
D:\tt>_
    
```

现以BIOS h865gsl.bin为例来简要介绍它的用法。先运行cbrom h865gsl.bin /d来看看BIOS里有哪些模块以及它的剩余空间

```

C:\WINDOWS\System32\cmd.exe
***** h865gsl.bin BIOS component *****
-----
No. Item-Name          Original-Size  Compressed-Size Original-File-Name
-----
0. System BIOS        20000h<128.00K> 13A02h<78.50K> H865GPE.BIN
1. XGROUP CODE        0C520h<49.28K> 08B05h<34.75K> awardext.rom
2. CPU micro code     03800h<14.00K> 03791h<13.89K> CPUCODE.BIN
3. ACPI table         04A5Ch<18.59K> 01B41h<6.81K>  ACPIITBL.BIN
4. EPA pattern        0168Ch<5.64K>  002A0h<0.67K>  AwardBmp.bmp
5. YGROUP ROM         05EF0h<23.73K> 03F1Ah<15.78K>  awardeyt.rom
6. GROUP ROM[ 01     03BB0h<14.92K> 01BC5h<6.94K>  _EM_CODE.BIN
7. UGA ROM[11        0C000h<48.00K> 06B05h<26.75K>  SDG_2831.DAT
8. GROUP ROM[ 51     004F0h<1.23K>  002A4h<0.66K>  SDG_2831.UBT

Total compress code space = 32000h<200.00K>
Total compressed code size = 2E30Bh<184.76K>
Remain compress code space = 03CF5h<15.24K>

** Micro Code Information **
Update ID  CPUID  : Update ID  CPUID  : Update ID  CPUID  : Update ID  CPUID
-----
SLOT2  2C   0F12  : SLOT2  01   0F21  : SLOT2  08   0F23  : SLOT2  18   0F24
SLOT2  04   0F13  : SLOT2  33   0F27  : SLOT2  11   0F29  : SLOT2  14   0F0A
D:\tt>
    
```

一般的BIOS都会包含以上显示的模块,而从“Remain compress

Code space=03CF5h(15.24K)”中我们可以看到BIOS文件剩余的压缩空间为15.24K。这么小的空间能放下什么图片哪?不用担心,放入BIOS中的各模块都是经过压缩的,一般压缩后的大小不到原文件的10%。也就是说,15.24K的空间可以放下至少150K大小的图片,下面以加载一个29KB的图片angel.bmp作为Logo为例说明(图片最好为640×480大小16色的BMP文件)。

执行cbrom h865gsl.bin /logo angel.bmp后会出现提示:

Adding angel.bmp.....3.1%

表明加载图片已成功,且angel.bmp文件被压缩到3.1%。有什么怀疑的话,你可以执行cbrom h865gsl.bin /d看看,里面是不是多了一个Logo模块(下图中的第9项)?

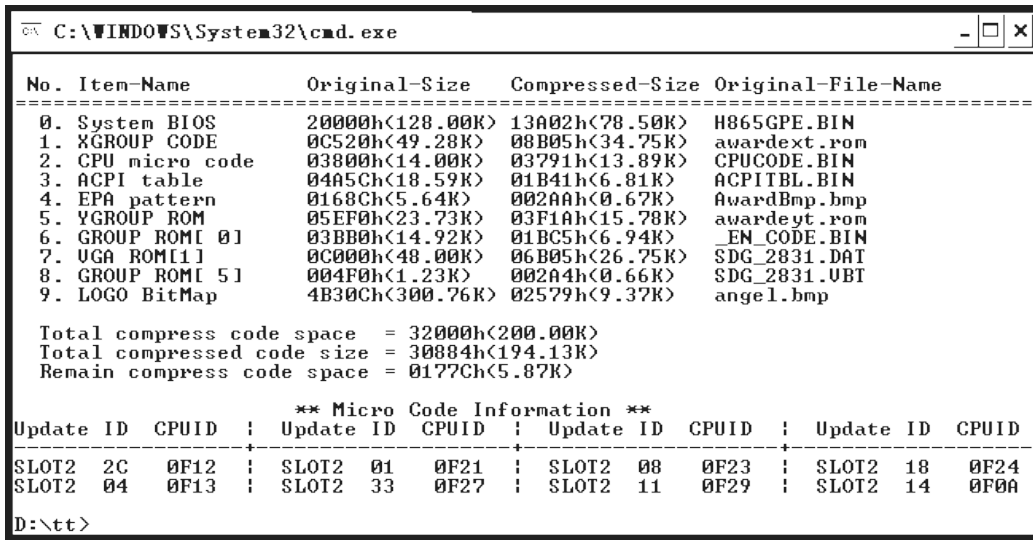

如果你要删除某一模块,如刚加载的Logo模块,只需执行cbrom h865.bin /logo release即可。记住,不清楚的模块可不要随便删除。

你也可以用同样的方法将OEM Logo改为自己设计的图片。上图中的EPA模块(第4项)就是OEM Logo, OEM Logo一般为制造商的商标等。

要想将自己设计的BIOS(源文件)生效,还得用BIOS刷新工具将你的新BIOS烧到主板BIOS中。

5.1.5 Ghost

这是一个系统备份，克隆工具，运行在DOS模式下。它提供了简单的图形用户界面和命令行方式。

它可以完成以下任务:

- 把一个硬盘的全部内容复制到另一个硬盘;
- 把整个硬盘制成一个映像文件，再用映像文件来克隆其他硬盘;
- 把硬盘上一个分区的全部内容复制到另一个分区;
- 把硬盘上一个分区制成一个映像文件，再用映像文件来克隆其他的分区。

下面先介绍命令行方式的用法。命令格式如下:

```
Ghost -clone, mode={copy|load|dump|pcopy|pload|pdump},
src={drive|file|drive:partition}, dst={drive|file|drive:partition}, SZE {E|F|L|n={nnnnM|nnP|F|V} -sure
```

- mode 指定要使用哪种clone所提供的命令
- copy 硬盘到硬盘的复制(disk to disk copy)
- load 文件还原到硬盘(file to disk load)
- dump 将硬盘做成映像文件(disk to file dump)
- pcopy 分区到分区的复制(partition to partition copy)
- pload 文件还原到分区(file to partition load)
- pdump 分区备份成映像文件 (partition to file dump)
- Src 指定ghost运行时使用的源分区的位置
- dst 运行Ghost时使用的目标位置
- File 映像文件的路径和文件名
- Drive:partition 如dst=1:2指定第1个硬盘的第2个分区
- SZE 指定目标分区的大小
- E- 最后一个分区自动改变大小，利用目标硬盘上剩余的所有可用空间，其余分区大小与源完全一致。 n= nnnnM | nnP | F | V}如SZE2=800M指定第2个分区大小为800M，SZE1=20P指定第1个分区大小占整个硬盘的20%，SZE3= F指定第3个分区大小与源完全一致，SZE4= V指定第4个分区大小可以自动调整。
- sure 用于批模式，自动以yes回答系统的各项确认要求。

应用范例:

```
ghost.exe -clone,mode=copy,src=1,dst=2 -sure
```

将一号硬盘复制到二号硬盘

```
ghost.exe -clone,mode=pcopy,src=1:2,dst=2:1 -sure
```

将一号硬盘的第二个分区复制到二号硬盘的第一个分区

```
ghost.exe -clone,mode=pdump,src=1:2,dst=g:\x.gho
```

将一号硬盘的第二个分区做成映像文件放到g分区中

```
ghost.exe -clone,mode=pload,src=g:\x.gho:2,dst=1:2
```

从内部存有二个分区的映像文件中，把第二个分区的映像文件还原到硬盘的第二个分区

```
ghost.exe -clone,mode=pload,src=g:\x.gho,dst=1:1  
-fx -sure -rb
```

用g盘的x.gho文件还原c盘，完成后不显示任何信息，直接启动

```
Ghost.exe clone,mode=load,src=g:\x.gho,dst=2,SZE1=60P,  
SZE2=40P
```

将映像文件还原到第二个硬盘，并将分区大小比例修改成60:40

如果你不太熟悉DOS环境或不喜欢输入命令，那你只需在ghost文件所在的路径下输入ghost，即可打开ghost的图形用户界面。根据打开的窗口的选项和提示，就可以轻松完成分区或整个硬盘的备份或克隆。

5.2 主板BIOS报错的信息简介

◆ BIOS ROM checksum error-System halted

翻译: BIOS 信息在进行总和检查(checksum)时发现错误，因此无法开机。

解析: 遇到这种问题，通常是因为BIOS 信息刷新不完全所造成的，请重新刷新BIOS。

◆ CMOS battery failed

翻译: CMOS电池失效。

解析: 这表示CMOS电池的电力已经不足，请更换电池。

◆ **CMOS checksum error Defaults loaded**

翻译：CMOS 执行整和检查时发现错误，因此载入预设的系统设定值。

解析：通常发生这种状况都是因为电池电力不足和CMOS跳线错误所造成，因此建议先换电池及检查跳线看看。如果此情形依然存在，那就有可能是 CMOS RAM 有问题，而因为 CMOS RAM 我们个人是无法维修的，所以建议送回原厂处理。

◆ **Display switch is set incorrectly**

翻译：显示开关配置错误。

解析：较旧型的主机板上有 Jumper 可设定萤幕为单色或彩色，而此讯息表示主机板上的设定和 BIOS 里的设定不一致，所以只要判断主机板和BIOS谁为正确，然后更新错误的设定即可。

◆ **Press ESC to skip memory test**

翻译：在内存测试中，可按下 ESC 略过。

解析：如果你在 BIOS 内并没有设定快速测试的话，那么开机就会执行电脑零件的测试，如果你不想等待，可按 ESC 略过或到 BIOS 内开启 Quick Power On Self Test。

◆ **HARD DISK initializing 【Please wait a moment...】**

翻译：正在对硬盘做起始化 (Initialize) 动作。

解析：这种讯息在较新的硬盘上根本看不到。但在较旧型的硬盘上，其动作因为较慢，所以就会看到这个讯息。

◆ **HARD DISK INSTALL FAILURE**

翻译：硬盘安装失败。

解析：遇到这种事，请先检查硬碟的电源线、硬盘线是否安装妥当？或者硬盘 Jumper 是否设错？（例如两台都设为 Master 或 Slave。）

◆ **Primary master hard disk fail**

翻译: POST 侦测到 Primary master IDE 硬盘有错误。

解析: 遇到这种事, 请先检查硬盘的电源线、硬盘线是否安装妥当? 或者硬盘 Jumper 是否设错? (例如两台都设为 Master 或 Slave。)

◆ **Primary slave hard disk fail**

翻译: POST 侦测到 Primary slave IDE 硬盘有错误。

解析: 遇到这种事, 请先检查硬盘的电源线、硬盘线是否安装妥当? 或者硬盘 Jumper 是否设错? (例如两台都设为 Master 或 Slave。)

◆ **Secondary master hard fail**

翻译: POST 侦测到 Secondary master IDE 硬盘有错误。

解析: 遇到这种事, 请先检查硬盘的电源线、硬盘线是否安装妥当? 或者硬盘 Jumper 是否设错? (例如两台都设为 Master 或 Slave。)

◆ **Secondary slave hard fail**

翻译: POST 侦测到 Secondary slave IDE 硬盘有错误。

解析: 遇到这种事, 请先检查硬盘的电源线、硬盘线是否安装妥当? 或者硬盘 Jumper 是否设错? (例如两台都设为 Master 或 Slave。)

◆ **FLOPPY DISK(S) fail(80)**

翻译: 无法驱动软驱。

解析: 先检查软驱线有没有接错或松脱? 电源线有没有接好? 如果这些都没问题, 那可能就是软驱故障了。

◆ **FLOPPY DISK(S) fail(40)**

翻译: 无法驱动软驱。

解析: 先检查软驱线有没有接错或松脱? 电源线有没有接好? 如果这些都没问题, 那可能就是软驱故障了。

◆ **Keyboard error or no keyboard present**

翻译: 此讯息表示无法启动键盘。

解析：检查键盘连接线有没有插好？把它插好即可。

◆ **Memory test fail**

翻译：内存测试失败。

解析：通常会发生这种情形大概都是因为内存不兼容或故障所导致，所以请先以每次开机一条内存的方式分批测试，找出有故障的内存，把它拿掉或送修即可。

◆ **Hard disk(s) diagnosis fail**

翻译：执行硬盘诊断时发生错误。

解析：这种讯息通常代表硬盘本身故障...你可以先把这块硬盘接到别的电脑上试试看，如果还是一样的问题，那只好送修了。

◆ **Floppy disk(s) fail**

翻译：无法驱动软驱。

解析：先检查软驱线有没有接错或松脱？电源线有没有接好？如果这些都没问题，那可能就是软驱故障了。

◆ **Override enable-Defaults loaded**

翻译：目前的 CMOS 组态设定如果无法启动系统，则载入 BIOS 预设值以启动系统。

解析：可能是你在 BIOS 内的设定并不适合你的电脑（比如你的内存只能跑PC100但你让它跑PC133），这时进入 BIOS 设定画面把设定以稳定为优先做调整即可。

◆ **Press TAB to show POST screen**

翻译：按 TAB 可以切换屏幕显示。

解析：有一些 OEM 厂商会以自己设计的显示画面来取代 BIOS 预设的 POST 显示画面，而此讯息就是要告诉使用者可以按 TAB 来把厂商的自定义画面和 BIOS 预设的 POST 画面来做切换。
优先做调整即可。

5.3常见的PC开机报警简介

在计算机开机自检时，如果发生故障，有时便会响铃不断，而不同的响铃代表不同的错误信息。

Award BIOS

1短：系统正常启动。表明机器没有任何问题。

2短：常规错误，请进入**CMOS Setup**，重新设置不正确的选项。

1长1短：内存或主板出错。换一条内存试试，若还是不行，只好更换主板。

1长2短：显示器或显示卡错误。

1长3短：键盘控制器错误。检查主板。

1长9短：主板**Flash RAM**或**EPROM**错误，**BIOS**损坏。换块**Flash RAM**试试。

不断地响(长声)：内存条未插紧或损坏。重插内存条，或更换内存。

AMI BIOS

1短：内存刷新失败。更换内存条。

2短：内存**ECC**校验错误。在**CMOS Setup**中将内存关于**ECC**校验的选项设为Disabled就可以解决，不过最根本的解决办法还是更换一条内存。

3短：系统基本内存检查失败。换内存。

4短：系统时钟出错。

5短：**CPU**出现错误。

6短：键盘控制器错误。

7短：系统实模式错误，不能切换到保护模式。

8短：显示内存错误。显示内存有问题，更换显卡试试。

9短：**BIOS**芯片检验和错误。

1长3短：内存错误。内存损坏，更换即可。

1长8短：显示测试错误。显示器数据线没插好或显示卡没插牢。

5.4 全国各办事处电话及部分维修公司路线图

公司下设北京、广州、南京、成都、杭州、武汉六个分公司，营销网络覆盖东北、华北、华东、华中、华南、西南、西北等七大片区26个省市，在全国共建有800多家各级代理商和经销商，销售服务体系已经深入到地级市场，并在逐步向海外市场发展。

北京分公司

电话:010-82784119
 地址:北京市海淀区上地信息中路彩虹大厦117室

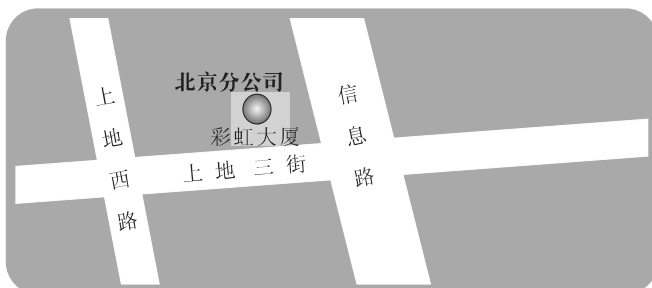

杭州分公司

电话:0571-56776144
 华东区服务中心:
 0571-56776339
 地址:杭州市文三路百脑汇电脑城东409

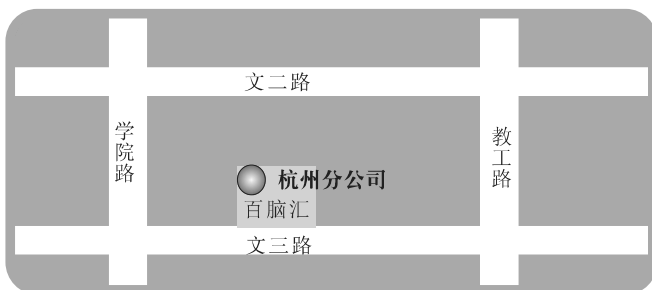

成都分公司

电话:028-85216883
 地址:成都市武侯区一环路南二段龙信大厦505室

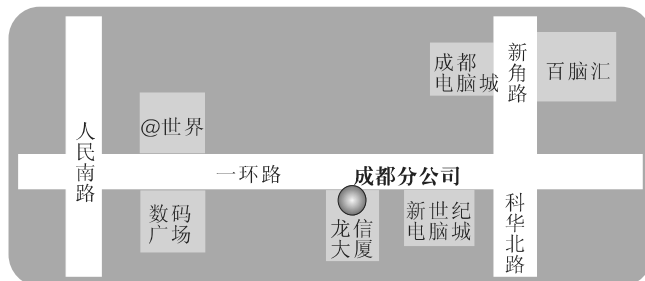

南京分公司

电话:025-85018386
025-85018385
地址:南京市太平北路82号
长城大厦4011室

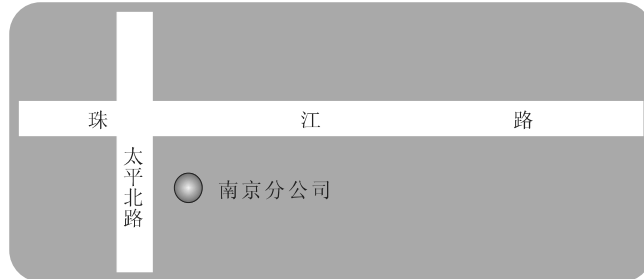

广州分公司

电话:020-85261817
地址:广州市天河商贸
大厦2103B

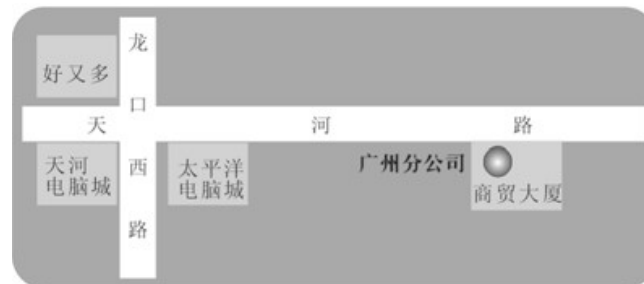

武汉分公司(售后服务处)

电话:027-87855370
地址:武汉市洪山区广电脑
大世界6楼626室

