

P5P41T
P5P41T PLUS

ASUS®

Carte mère

F6185

Première édition

Novembre 2010

Copyright © 2010 ASUSTeK COMPUTER INC. Tous droits réservés.

Aucun extrait de ce manuel, incluant les produits et logiciels qui y sont décrits, ne peut être reproduit, transmis, transcrit, stocké dans un système de restitution, ou traduit dans quelque langue que ce soit sous quelque forme ou quelque moyen que ce soit, à l'exception de la documentation conservée par l'acheteur dans un but de sauvegarde, sans la permission écrite expresse de ASUSTeK COMPUTER INC. ("ASUS").

La garantie sur le produit ou le service ne sera pas prolongée si (1) le produit est réparé, modifié ou altéré, à moins que cette réparation, modification ou altération ne soit autorisée par écrit par ASUS; ou (2) si le numéro de série du produit est dégradé ou manquant.

ASUS FOURNIT CE MANUEL "TEL QUE" SANS GARANTIE D'AUCUNE SORTE, QU'ELLE SOIT EXPRESSE OU IMPLICITE, COMPRENANT MAIS SANS Y ETRE LIMITE LES GARANTIES OU CONDITIONS DE COMMERCIALISATION OU D'APTITUDE POUR UN USAGE PARTICULIER. EN AUCUN CAS ASUS, SES DIRECTEURS, CADRES, EMPLOYES OU AGENTS NE POURRONT ÊTRE TENUS POUR RESPONSABLES POUR TOUT DOMMAGE INDIRECT, SPECIAL, SECONDAIRE OU CONSECUTIF (INCLUANT LES DOMMAGES POUR PERTE DE PROFIT, PERTE DE COMMERCE, PERTE D'UTILISATION DE DONNEES, INTERRUPTION DE COMMERCE ET EVENEMENTS SEMBLABLES), MEME SI ASUS A ETE INFORME DE LA POSSIBILITE DE TELS DOMMAGES PROVENANT DE TOUT DEFAUT OU ERREUR DANS CE MANUEL OU DU PRODUIT.

LES SPECIFICATIONS ET INFORMATIONS CONTENUES DANS CE MANUEL SONT FOURNIES A TITRE INFORMATIF SEULEMENT, ET SONT SUJETTES A CHANGEMENT A TOUT MOMENT SANS AVERTISSEMENT ET NE DOIVENT PAS ETRE INTERPRETEES COMME UN ENGAGEMENT DE LA PART D'ASUS. ASUS N'ASSUME AUCUNE RESPONSABILITE POUR TOUTE ERREUR OU INEXACTITUDE QUI POURRAIT APPARAÎTRE DANS CE MANUEL, INCLUANT LES PRODUITS ET LOGICIELS QUI Y SONT DECRITS.

Les produits et noms de sociétés qui apparaissent dans ce manuel ne sont utilisés que dans un but d'identification ou d'explication dans l'intérêt du propriétaire, sans intention de contrefaçon.

Offer to Provide Source Code of Certain Software

This product contains copyrighted software that is licensed under the General Public License ("GPL") and under the Lesser General Public License Version ("LGPL"). The GPL and LGPL licensed code in this product is distributed without any warranty. Copies of these licenses are included in this product.

You may obtain the complete corresponding source code (as defined in the GPL) for the GPL Software, and/or the complete corresponding source code of the LGPL Software (with the complete machine-readable "work that uses the Library") for a period of three years after our last shipment of the product including the GPL Software and/or LGPL Software, which will be no earlier than December 1, 2011, either (1) for free by downloading it from <http://support.asus.com/download>;

or

(2) for the cost of reproduction and shipment, which is dependent on the preferred carrier and the location where you want to have it shipped to, by sending a request to:

ASUSTeK Computer Inc.
Legal Compliance Dept.
15 Li Te Rd.,
Beitou, Taipei 112
Taiwan

In your request please provide the name, model number and version, as stated in the About Box of the product for which you wish to obtain the corresponding source code and your contact details so that we can coordinate the terms and cost of shipment with you.

The source code will be distributed WITHOUT ANY WARRANTY and licensed under the same license as the corresponding binary/object code.

This offer is valid to anyone in receipt of this information.

ASUSTeK is eager to duly provide complete source code as required under various Free Open Source Software licenses. If however you encounter any problems in obtaining the full corresponding source code we would be much obliged if you give us a notification to the email address gpl@asus.com, stating the product and describing the problem (please do NOT send large attachments such as source code archives etc to this email address).

Table des matières

Notes	vi
Informations sur la sécurité.....	vii
À propos de ce manuel	viii
Résumé des spécifications de la P5P41T Series.....	ix
Chapitre 1 : Introduction au produit	
1.1 Bienvenue !.....	1-1
1.2 Contenu de la boîte.....	1-1
1.3 Fonctionnalités spéciales	1-1
1.3.1 Points forts du produit	1-1
1.3.2 Fonctionnalités innovantes	1-2
1.4 Avant de commencer	1-4
1.5 Vue générale de la carte mère	1-5
1.5.1 Orientation de montage	1-5
1.5.2 Pas de vis	1-5
1.5.3 Diagramme de la carte mère	1-6
1.5.4 Contenu du diagramme	1-6
1.6 Central Processing Unit (CPU)	1-7
1.6.1 Installer le CPU	1-7
1.6.2 Installer le dissipateur et le ventilateur du CPU	1-10
1.6.3 Désinstaller le dissipateur et le ventilateur du CPU	1-11
1.7 Mémoire système.....	1-11
1.7.1 Vue générale.....	1-11
1.7.2 Configurations mémoire.....	1-12
1.7.3 Installer un module DIMM.....	1-15
1.7.4 Enlever un module DIMM	1-15
1.8 Slots d'extension	1-16
1.9 Jumpers	1-17
1.10 Connecteurs	1-18
1.10.1 Connecteurs arrières	1-18
1.10.2 Connecteurs internes.....	1-20
1.11 Support logiciel.....	1-26
1.11.1 Installer un système d'exploitation	1-26
1.11.2 Informations sur le DVD de support.....	1-26

Table des matières

Chapitre 2 : Le BIOS

2.1	Gérer et mettre à jour votre BIOS	2-1
2.1.1	Utilitaire ASUS Update.....	2-1
2.1.2	Utilitaire ASUS EZ Flash 2.....	2-2
2.1.3	Utilitaire ASUS CrashFree BIOS 3.....	2-3
2.2	Programme de configuration du BIOS	2-4
	Accéder au BIOS au démarrage.....	2-4
	Accéder au BIOS après le POST.....	2-4
2.2.1	Ecran de menu du BIOS.....	2-5
2.2.2	Barre de menu.....	2-5
2.2.3	Touches de navigation.....	2-6
2.2.4	Éléments de menu.....	2-6
2.2.5	Éléments de sous-menu.....	2-6
2.2.6	Champs de configuration.....	2-6
2.2.7	Aide générale.....	2-6
2.2.8	Fenêtre contextuelle.....	2-6
2.2.9	Barre de défilement.....	2-6
2.3	Menu Main (Principal)	2-7
2.3.1	System Time.....	2-7
2.3.2	System Date.....	2-7
2.3.3	Primary IDE Master/Slave and SATA 1-4.....	2-8
2.3.4	Storage Configuration.....	2-8
2.3.5	System Information.....	2-9
2.4	Menu Advanced (Avancé)	2-10
2.4.1	JumperFree Configuration.....	2-10
2.4.2	CPU Configuration.....	2-12
2.4.3	Chipset.....	2-13
2.4.4	Onboard Devices Configuration.....	2-14
2.4.5	USB Configuration.....	2-15
2.4.6	PCI PnP.....	2-15
2.5	Menu Power (Alimentation)	2-16
2.5.1	Suspend Mode.....	2-16
2.5.2	ACPI 2.0 Support.....	2-16
2.5.3	ACPI APIC Support.....	2-16

Table des matières

2.5.4	APM Configuration	2-16
2.5.5	Hardware Monitor	2-17
2.6	Menu Boot (Démarrage)	2-18
2.6.1	Boot Device Priority	2-18
2.6.2	Boot Settings Configuration	2-18
2.6.3	Security	2-19
2.7	Menu Tools (Outils).....	2-21
2.7.1	ASUS EZ Flash 2.....	2-21
2.7.2	AI NET 2.....	2-21
2.8	Menu Exit (Sortie).....	2-22

Notes

Rapport de la Commission Fédérale des Communications

Ce dispositif est conforme à l'alinéa 15 des règles établies par la FCC. L'opération est sujette aux 2 conditions suivantes:

- Ce dispositif ne peut causer d'interférence nuisible, et
- Ce dispositif se doit d'accepter toute interférence reçue, incluant toute interférence pouvant causer des résultats indésirables.

Cet équipement a été testé et s'est avéré être conforme aux limites établies pour un dispositif numérique de classe B, conformément à l'alinéa 15 des règles de la FCC. Ces limites sont conçues pour assurer une protection raisonnable contre l'interférence nuisible à une installation réseau. Cet équipement génère, utilise et peut irradier de l'énergie à fréquence radio et, si non installé et utilisé selon les instructions du fabricant, peut causer une interférence nocive aux communications radio. Cependant, il n'est pas exclu qu'une interférence se produise lors d'une installation particulière. Si cet équipement cause une interférence nuisible au signal radio ou télévisé, ce qui peut-être déterminé par l'arrêt puis le réamorçage de celui-ci, l'utilisateur est encouragé à essayer de corriger l'interférence en s'aidant d'une ou plusieurs des mesures suivantes:

- Réorientez ou remplacez l'antenne de réception.
- Augmentez l'espace de séparation entre l'équipement et le récepteur.
- Reliez l'équipement à une sortie sur un circuit différent de celui auquel le récepteur est relié.
- Consultez le revendeur ou un technicien expérimenté radio/TV pour de l'aide.



L'utilisation de câbles protégés pour le raccordement du moniteur à la carte de graphique est exigée pour assurer la conformité aux règlements de la FCC. Les changements ou les modifications apportés à cette unité n'étant pas expressément approuvés par la partie responsable de la conformité pourraient annuler l'autorité de l'utilisateur à manipuler cet équipement.

Rapport du Département Canadien des communications

Cet appareil numérique ne dépasse pas les limites de classe B en terme d'émissions de nuisances sonore, par radio, par des appareils numériques, et ce conformément aux réglementations d'interférence par radio établies par le département canadien des communications.

(Cet appareil numérique de la classe B est conforme à la norme ICES-003 du Canada.)

ASUS REACH

Conforme avec le Règlement REACH (Enregistrement, Évaluation, Autorisation et Restriction des produits chimiques), nous avons publié la liste des substances chimiques utilisées dans nos produits sur le site Web ASUS REACH à l'adresse <http://csr.asus.com/english/REACH.htm>.



NE PAS jeter la carte mère dans une benne à ordures municipale. Ce produit a été conçu de sorte à pouvoir réutiliser ou recycler certains composants. Le symbole de la benne à roue barrée indique que ce produit (équipement électrique ou électronique) ne doit pas être placé dans une décharge publique. Vérifiez auprès de votre municipalité les dispositions locales en matière de mise au rebut des déchets électroniques.



NE PAS jeter la pile au mercure dans une benne à ordures municipale. Le symbole de la benne à roue barrée indique que la pile ne doit pas être placée dans une décharge publique.

Informations sur la sécurité

Sécurité électrique

- Pour éviter tout risque de choc électrique, débranchez le câble d'alimentation de la prise de courant avant de toucher au système.
- Lorsque vous ajoutez ou enlevez des composants, vérifiez que les câbles d'alimentation sont débranchés avant de relier les câbles de signal. Si possible, déconnectez tous les câbles d'alimentation du système avant d'ajouter un périphérique.
- Avant de connecter ou de déconnecter les câbles de signal de la carte mère, vérifiez que tous les câbles d'alimentation sont bien débranchés.
- Demandez l'assistance d'un professionnel avant d'utiliser un adaptateur ou une rallonge. Ces appareils risquent d'interrompre le circuit de terre.
- Vérifiez que votre alimentation délivre la tension électrique adaptée à votre pays. Si vous n'en êtes pas certain, contactez votre fournisseur électrique local.
- Si l'alimentation est endommagée, n'essayez pas de la réparer vous-même. Contactez votre revendeur.

Sécurité en opération

- Avant d'installer la carte mère et d'y ajouter des périphériques, prenez le temps de bien lire tous les manuels livrés dans la boîte.
- Avant d'utiliser le produit, vérifiez que tous les câbles sont bien branchés et que les câbles d'alimentation ne sont pas endommagés. Si vous relevez le moindre dommage, contactez votre revendeur immédiatement.
- Pour éviter les court-circuits, gardez les clips, les vis et les agrafes loin des connecteurs, des slots, des sockets et de la circuiterie.
- Évitez la poussière, l'humidité et les températures extrêmes. Ne placez pas le produit dans une zone susceptible de devenir humide.
- Placez le produit sur une surface stable.
- Si vous avez des problèmes techniques avec votre produit contactez un technicien qualifié ou appelez votre revendeur.

À propos de ce manuel

Ce guide de l'utilisateur contient les informations dont vous aurez besoin pour installer et configurer la carte mère.

Comment ce manuel est organisé

Ce manuel contient les parties suivantes :

- **Chapitre 1 : Introduction au produit**
Ce chapitre décrit les fonctions de la carte mère et les technologies qu'elle supporte.
- **Chapitre 2 : Le BIOS**
Ce chapitre explique comment changer les paramètres système via les menus du BIOS. Une description des paramètres du BIOS est aussi fournie.

Conventions utilisées dans ce guide

Pour être certains que vous effectuez certaines tâches correctement, veuillez prendre notes des symboles suivants.



DANGER/AVERTISSEMENT : Ces informations vous permettront d'éviter de vous blesser lors de la réalisation d'une tâche.



ATTENTION : Ces informations vous permettront d'éviter d'endommager les composants lors de la réalisation d'une tâche.



IMPORTANT : Instructions que vous DEVEZ suivre pour mener à bien une tâche.



NOTE : Trucs et informations additionnelles pour vous aider à mener une tâche à bien.

Où trouver plus d'informations ?

Reportez-vous aux sources suivantes pour plus d'informations sur les produits.

1. Site web ASUS

Le site web ASUS offre des informations à jour sur le matériel ASUS et sur les logiciels afférents. Reportez-vous aux informations de contact ASUS.

2. Documentation optionnelle

Le contenu livré avec votre produit peut inclure de la documentation optionnelle telle que des coupons de garantie, qui peuvent avoir été ajoutés par votre revendeur. Ces documents ne font pas partie du contenu standard.

Typographie

Texte en gras

Indique un menu ou un élément à sélectionner.

Italique

Met l'accent sur une phrase ou un mot.

<touche>

Une touche entourée par les symboles < et > inférieurs indique une touche à presser

Exemple: <Entrée> signifie que vous devez presser la touche Entrée

<touche1>+<touche2>

Si vous devez presser deux touches ou plus en même temps, le nom des touches est lié par un signe +. Exemple: <Ctrl+Alt+D>

Résumé des spécifications de la P5P41T Series

CPU	<p>Socket LGA775 pour processeurs Intel® Core™2 Extreme / Core™2 Quad / Core™2 Duo / Pentium® dual-core / Celeron® dual-core / Celeron®</p> <p>Supporte les technologies Intel® Hyper-Threading et Enhanced Intel SpeedStep Technology (EIST)</p> <p>Supporte les CPU utilisant une finesse de gravure de 45nm</p> <p>* Visitez www.asus.com pour la liste des CPU compatibles</p>
Chipset	<p>Northbridge : Intel® G41</p> <p>Southbridge : Intel® ICH7</p>
Bus système	1333/1066/800MHz
Mémoire	<p>Architecture mémoire bi-canal</p> <ul style="list-style-type: none"> - 2 x DIMM 240 broches supportant jusqu'à 8 Go de modules mémoire DDR3 1333 (O.C.)/1066/800MHz <p>* Visitez le site www.asus.com ou ce manuel d'utilisateur pour la liste des fabricants de modules mémoire agréés</p> <p>** Si vous installez un total de 4Go de mémoire ou plus sous une OS Windows® 32-bits, le système d'exploitation peut détecter moins de 3Go. Il est donc recommandé de n'installer qu'un maximum de 3GB lors de l'utilisation d'un système d'exploitation Windows 32-bits.</p>
Slots d'extension	<p>1 x slot PCIe x16</p> <p>1 x slot PCIe x1</p> <p>5 x slots PCI</p>
Stockage	<p>Le Southbridge Intel® ICH7 supporte :</p> <ul style="list-style-type: none"> - 4 x ports Serial ATA 3Gb/s - 1 x interface UltraDMA 100/66/33
Réseau	Contrôleur réseau Gigabit Realtek® RTL8111E
Audio	<p>CODEC High-Definition Audio ALC887 V2 8 canaux*</p> <p>* Connectez un module audio HD au port audio localisé en façade du châssis pour obtenir une configuration 8 canaux.</p>
USB	8 x ports USB 2.0/1.1 (4 ports à mi-carte, 4 ports sur le panneau d'E/S)
BIOS	8 Mo de ROM Flash, BIOS AMI, PnP, DMI v2.0, WfM2.0, SMBIOS v2.5, ACPI 2.0a

(continue à la page suivante)

Résumé des spécifications de la P5P41T Series

Fonctionnalités uniques	ASUS CrashFree BIOS 3 ASUS EZ Flash2 ASUS EPU-L ASUS Q-Fan ASUS AI NET2 ASUS MyLogo 2 ASUS Turbo Key Condensateurs en polymère conducteur de haute qualité (uniquement sur le modèle P5P41T PLUS)
Connecteurs arrières	1 x port clavier PS/2 1 x port souris PS/2 1 x port COM 1 x port LPT 1 x port parallèle 1 x port LAN (RJ-45) 4 x ports USB 2.0/1.1 3 x prises audio
Gérabilité de réseau	WOL, PXE, WOR by Ring, PME Wake Up
Connecteurs internes	2 x connecteurs USB 2.0 supportant 4 ports USB supp. 1 x connecteur IDE 1 x connecteur COM 4 x connecteurs Serial ATA Ventilation : 1 x CPU + 1 x châssis 1 x connecteur de sortie S/PDIF 1 x connecteur pour haut-parleur système 1 x connecteur pour port audio en façade 1 x connecteur d'alimentation EATX 24 broches 1 x connecteur d'alimentation ATX 12 V 4 broches 1 x connecteur panneau système
Accessoires	1 x câble UltraDMA 100/66/33 2 x câbles Serial ATA 1 x plaque d'E/S Manuel utilisateur
DVD de support	Pilotes Utilitaires ASUS ASUS Update Logiciel anti-virus (version OEM)
Format	ATX : 30.5 cm x 19.3 cm

*Les spécifications sont susceptibles d'être modifiées sans avertissement préalable.

Chapitre 1

Introduction au produit

1.1 Bienvenue !

Merci d'avoir acheté une carte mère ASUS® P5P41T Series !

La carte mère intègre les technologies les plus récentes associées à des fonctionnalités nouvelles qui en font un nouveau digne représentant des cartes mères ASUS ! Avant de commencer à installer la carte mère, vérifiez le contenu de la boîte grâce à la liste ci-dessous.

1.2 Contenu de la boîte

Vérifiez que la boîte de la carte mère contienne bien les éléments suivants.

Carte mère	ASUS P5P41T Series
Câbles	2 x câbles Serial ATA 1 x câble Ultra DMA 100/66/33
Accessoires	1 x plaque d'E/S
DVD	DVD de support pour carte mère ASUS
Documentation	Manuel d'utilisation



- La série de cartes mères P5P41T inclue les modèles P5P41T et P5G41T PLUS. Le contenu de la boîte varie en fonction du modèle.
- Si l'un des éléments ci-dessus était manquant ou endommagé, contactez votre revendeur.

1.3 Fonctionnalités spéciales

1.3.1 Points forts du produit



Support des processeurs Intel® Core™2 Extreme / Core™2 Quad / Core™2 Duo

Cette carte mère supporte les processeurs Intel® Core™ 2 Extreme / Core™ 2 Quad/ Core™ 2 Duo au format LGA775. Cette plate-forme est excellente pour les applications multitâche, multimédia et pour les joueurs enthousiastes grâce à sa prise en charge des bus système de 1333/1066/800MHz. Cette carte mère prend également en charge les processeurs utilisant la technologie de gravure en 45nm d'Intel®.



Chipset Intel® G41

Le chipset Intel® G41 est la dernière puce conçue pour supporter l'architecture mémoire Dual-Channel (DDR3 1333 (overclocking)/ 1066 /800), un bus système cadencé à 1333/1066/800MHz, et les processeurs multi-coeurs. Il inclut tout spécialement la technologie Intel® Fast Memory Access qui optimise de manière significative l'utilisation de la bande passante de la mémoire disponible et réduit le temps de latence d'accès à la mémoire.



Interface PCI Express 2.0

Cette carte mère supporte les derniers périphériques PCIe 2.0 avec des vitesses et une bande passante doublées, améliorant ainsi les performances du système.



Solution Gigabit LAN

La carte mère intègre un contrôleur Gigabit LAN. Celui-ci supporte une fonction de gestion ACPI pour offrir une solution de gestion de l'alimentation efficace pour les systèmes d'exploitation avancés.



Technologie Serial ATA 3Gb/s

La carte mère supporte la nouvelle génération de disques durs basés sur la spécification de stockage Serial ATA (SATA) 3Gb/s et offrant un extensibilité accrue et une bande passante double pour un accès rapide aux données et des sauvegardes instantanées.



Support de la mémoire bi-canal DDR3 1333 (O.C.)/1066/800

Cette carte mère prend en charge les modules mémoire DDR3 offrant des taux de transfert de 1333 (O.C.)/1066/800 MHz garantissant de meilleures performances pour les applications 3D et gourmandes en mémoire.



Condensateurs en polymère conducteur de haute qualité (Uniquement sur le modèle P5P41T PLUS)

Cette carte mère utilise des condensateurs en polymère conducteur de haute qualité pour une durée de vie et des capacités thermiques accrues.

1.3.2 Fonctionnalités innovantes



ASUS EPU

ASUS EPU (Energy Processing Unit) permet de réaliser des économies d'énergie sur tout le système en détectant la charge du PC puis en modérant l'alimentation en temps réel.



Turbo Key

ASUS Turbo Key permet de transformer le bouton d'alimentation du PC en un bouton d'overclocking physique. Une fois les réglages déterminés, Turbo Key peut booster les performances sans avoir à interrompre une session de jeu ou de travail - le tout à l'aide d'une simple touche !



ASUS Q-FAN

La technologie ASUS Q-Fan ajuste la vitesse du ventilateur en fonction de la charge du système pour assurer un fonctionnement silencieux, frais et efficace.



ASUS MyLogo2™

Cette fonction vous permet de convertir vos photos favorites en un logo de boot 256 couleurs pour un écran de démarrage plus animé et original.



ASUS CrashFree BIOS 3

Cette fonction vous permet de restaurer le BIOS original depuis un disque flash USB ou le DVD de support au cas où le code du BIOS ou ses données seraient corrompus.



ASUS EZ Flash 2

ASUS EZ Flash 2 est un utilitaire de mise à jour du BIOS ne nécessitant pas de disquette de démarrage ou l'ouverture d'une session Windows.



ASUS AI NET2

ASUS AI NET2 permet de détecter à distance l'état de connexion des câbles réseau au démarrage du système et de rapporter les erreurs de câble sur une distance de 100 mètres avec une précision de 1 mètre.



C.P.R. (CPU Parameter Recall)

La fonction C.P.R. du BIOS de la carte mère permet une reconfiguration automatique du BIOS à ses valeurs par défaut lorsque le système plante à cause d'un overclocking trop agressif. Cette fonction permet de ne pas avoir à ouvrir le boîtier pour procéder à un Clear CMOS. Eteignez le système, redémarrez et les anciens paramètres du système seront restaurés.



Lors d'un échec d'overclocking, appuyez sur le bouton d'alimentation pour éteindre le système, puis redémarrez l'ordinateur.



Green ASUS

Cette carte mère et son emballage sont conformes à la norme Européenne RoHS (Restriction on the use of Hazardous Substances). Ceci est en accord avec la politique d'ASUS visant à créer des produits et des emballages recyclables et respectueux de l'environnement pour préserver la santé de ses clients tout en minimisant l'impact sur l'environnement.

1.4 Avant de commencer

Suivez les précautions ci-dessous avant d'installer la carte mère ou d'en modifier les paramètres.



- Débranchez le câble d'alimentation de la prise murale avant de toucher les composants.
- Utilisez un bracelet antistatique ou touchez un objet métallique relié au sol (comme l'alimentation) pour vous décharger de toute électricité statique avant de toucher aux composants.
- Tenez les composants par les coins pour éviter de toucher les circuits imprimés.
- Quand vous désinstallez le moindre composant, placez-le sur une surface antistatique ou remettez-le dans son emballage d'origine.
- **Avant d'installer ou de désinstaller un composant, assurez-vous que l'alimentation ATX est éteinte et que le câble d'alimentation est bien débranché.** Ne pas suivre cette précaution peut endommager la carte mère, les périphériques et/ou les composants.

LED embarquée

La carte mère est livrée avec une LED qui s'allume lorsque le système est sous tension, en veille ou en mode "soft-off". Elle vous rappelle qu'il faut bien éteindre le système et débrancher le câble d'alimentation avant de connecter ou de déconnecter le moindre composant sur la carte mère. L'illustration ci-dessous indique l'emplacement de cette LED.

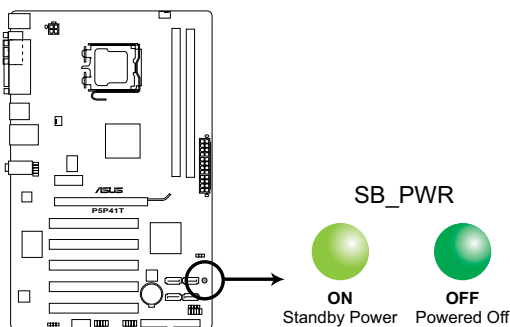

LED embarquée de la P5P41T Series

1.5 Vue générale de la carte mère

Avant d'installer la carte mère, vérifiez la configuration de votre châssis pour vous assurer que celle-ci puisse y être installée.



Assurez-vous d'avoir débrancher le cordon d'alimentation avant d'installer ou retirer la carte mère afin d'éviter de vous blesser ou d'endommager la carte mère.

1.5.1 Orientation de montage

Lorsque vous installez la carte mère, vérifiez que vous la montez dans le châssis dans le bon sens. Le côté qui porte les connecteurs externes doit être à l'arrière du châssis, comme indiqué sur l'image ci-dessous.

1.5.2 Pas de vis

Placez six (6) vis dans les trous indiqués par des cercles pour fixer la carte mère au châssis.



Ne vissez pas trop fort ! Vous risqueriez d'endommager la carte mère.

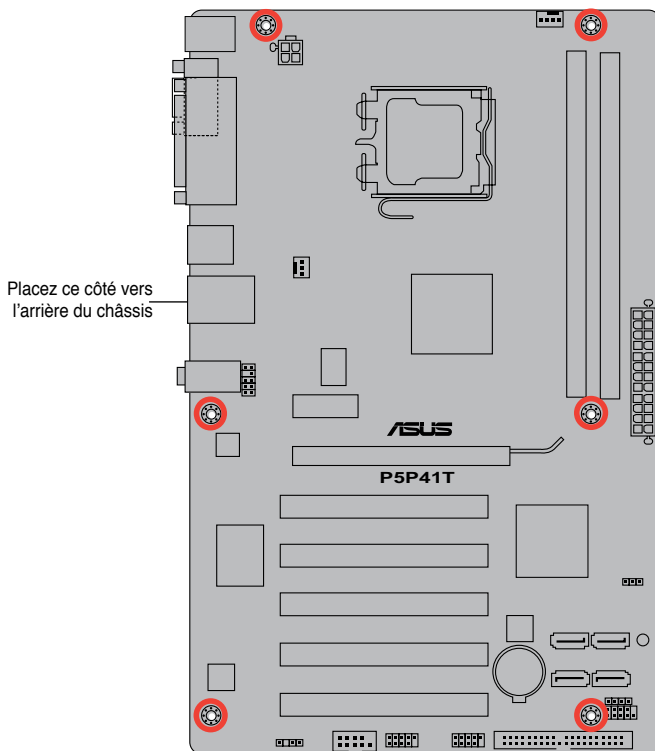

1.5.3 Diagramme de la carte mère



La série de cartes mères P5P41T inclue les modèles P5P41T et P5G41T PLUS. Le contenu de la boîte varie en fonction du modèle. Les illustrations fournies dans ce manuel se réfèrent uniquement au modèle P5P41T.

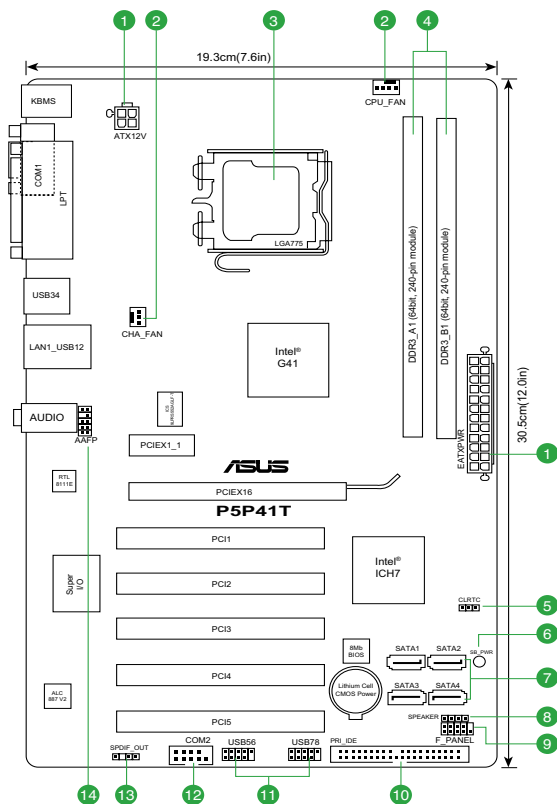

1.5.4 Contenu du diagramme

Connecteurs/Jumpers/Slots	Page	Connecteurs/Jumpers/Slots	Page
1. ATX power connectors (24-pin EATXPWR, 4-pin ATX12V)	1-24	8. Connecteur pour haut-parleur système (4-pin SPEAKER)	1-23
2. CPU and chassis fan connectors (4-pin CPU_FAN, 3-pin CHA_FAN)	1-22	9. Connecteur panneau système (10-1 pin F_PANEL)	1-25
3. Intel CPU socket	1-7	10. Connecteur IDE (40-1 pin PRI_IDE)	1-21
4. DDR3 DIMM slots	1-11	11. Connecteurs USB (10-1 pin USB6, USB7)	1-24
5. Jumper d'effacement de la mémoire RTC (3-pin CLRTC)	1-19	12. Connecteur COM (10-1 pin COM2)	1-25
6. LED de veille (SB_PWR)	1-4	13. Connecteur audio numérique (4-1 pin SPDIF_OUT)	1-20
7. Connecteurs SATA (7-pin SATA1-4)	1-20	14. Connecteur pour port audio en façade (10-1 pin AAFP)	1-23

1.6 Central Processing Unit (CPU)

La carte mère est livrée avec un socket LGA775 pour l'installation d'un processeur Intel® Core™2 Extreme / Core™2 Quad / Core™2 Duo / Pentium® dual-core / Celeron® dual-core / Celeron®.



- Assurez-vous que tous les câbles soient débranchés lors de l'installation du CPU.
- Connectez le câble du ventilateur CPU au connecteur CPU_FAN et le câble du ventilateur châssis au connecteur CHA_FAN de la carte mère pour garantir la stabilité du système.



- Lors de l'achat de la carte mère, vérifiez que le couvercle PnP est sur le socket et que les broches de ce dernier ne sont pas pliées. Contactez votre revendeur immédiatement si le couvercle PnP est manquant ou si vous constatez des dommages sur le couvercle PnP, sur le socket, sur les broches ou sur les composants de la carte mère.
- Conservez bien le couvercle après avoir installé la carte mère. ASUS ne traitera les requêtes de RMA (Return Merchandise Authorization) que si la carte mère est renvoyée avec le couvercle sur le socket LGA775.
- La garantie du produit ne couvre pas les dommages infligés aux broches du socket s'ils résultent d'une mauvaise installation/retrait du CPU, ou s'ils ont été infligés par un mauvais positionnement, par une perte ou par une mauvaise manipulation au retrait du couvercle PnP de protection du socket.



Cette carte mère prend en charge les processeurs Intel® LGA775 compatibles avec les technologies Intel® Enhanced Intel SpeedStep® Technology (EIST) et Hyper-Threading.

1.6.1 Installer le CPU

Pour installer un CPU :

1. Localisez le socket du CPU sur la carte mère.

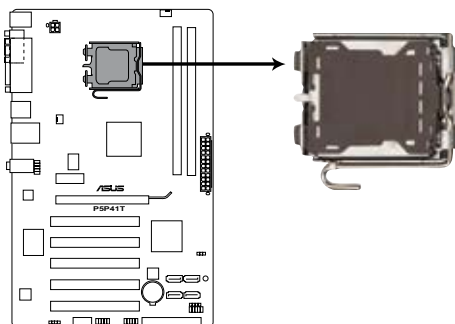

Socket 775 du CPU de la P5P41T



Avant d'installer le CPU, vérifiez que le socket soit face à vous et que le levier est à votre gauche.

2. Pressez le levier avec votre pouce (A) et déplacez-le vers la gauche (B) jusqu'à ce qu'il soit libéré de son onglet de rétention.



Pour éviter d'endommager les broches du socket, n'enlevez le couvercle PnP que pour installer un CPU.

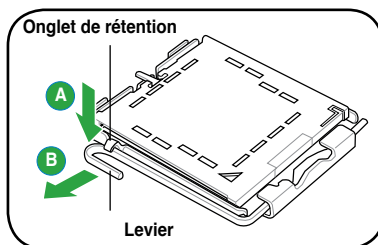

3. Soulevez le levier dans la direction de la flèche à un angle de 135°.
4. Soulevez la plaque avec votre pouce et votre index à un angle de 100° (A), puis enlevez le couvercle PnP de la plaque (B).

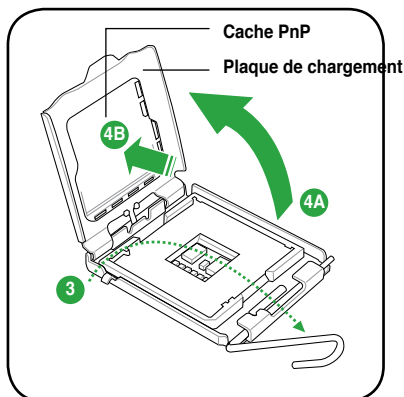

5. Placez le CPU sur le socket, en vous assurant que la marque en forme de triangle doré est placée en bas à gauche du socket. Les ergots d'alignement sur le socket doivent correspondre aux encoches du CPU.

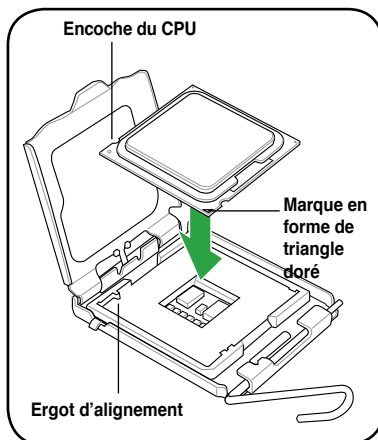

- Appliquez plusieurs gouttes de pâte thermique sur la zone exposée du CPU qui sera en contact avec le dissipateur thermique, en vous assurant que la pâte soit étalée en une couche fine et homogène.



Certains dissipateurs thermiques sont vendus avec de la pâte thermique pré-appliquée. Dans ce cas, ignorez cette étape.

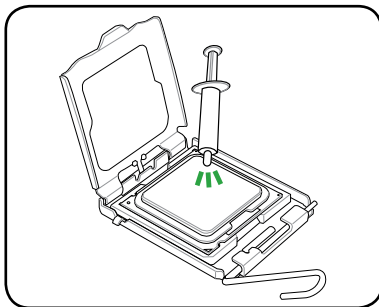

Le matériau d'interface thermique est toxique et non comestible. Si ce matériau entre en contact avec vos yeux ou votre peau, passez à l'eau immédiatement, et consultez un médecin.



Afin d'éviter de contaminer la pâte thermique, **EVITEZ** de l'appliquer directement avec vos doigts.

- Refermez la plaque (A), puis pressez le levier (B) jusqu'à ce qu'il se loge dans le loquet de rétention.

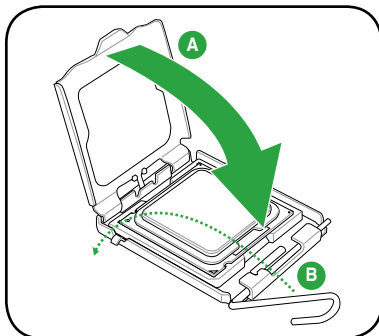

1.6.2 Installer le dissipateur et le ventilateur du CPU

Les processeurs Intel® au format LGA775 nécessitent un dissipateur thermique et un ventilateur d'une conception spécifique pour des performances et des conditions thermiques optimales.



- Lorsque vous achetez un processeur Intel® en boîte, il est livré avec un ensemble dissipateur-ventilateur. Si vous achetez un CPU à part, assurez-vous de bien utiliser un ensemble dissipateur-ventilateur multi-directionnel certifié par Intel®.
- Votre ensemble dissipateur-ventilateur pour processeurs Intel® au format LGA775 est équipé de pins à pousser et ne nécessite aucun outil particulier pour être installé.



Assurez-vous d'avoir installé la carte mère sur le châssis avant d'installer l'ensemble ventilateur-dissipateur de CPU.

Pour installer l'ensemble dissipateur-ventilateur :

1. Positionnez le dissipateur sur le CPU installé, en vous assurant que les quatre pins correspondent aux trous sur la carte mère.



Orientez l'ensemble dissipateur/ventilateur de sorte que le câble du ventilateur du CPU soit plus près du connecteur du ventilateur du CPU.

2. Enfoncez les attaches deux par deux selon une séquence diagonale, afin de fixer l'ensemble ventilateur-dissipateur.

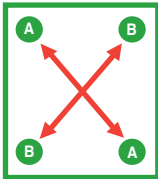

Le type de dissipateur/ventilateur pour CPU peut varier, toutefois les étapes d'installation restent les mêmes. L'illustration ci-dessus est uniquement donnée à titre indicatif.

3. Connectez le câble du ventilateur CPU au connecteur de la carte mère étiqueté CPU_FAN.

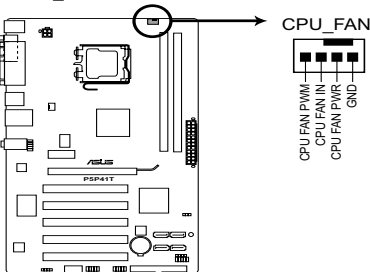

Connecteur CPU_FAN de la P5P41T



N'oubliez pas de connecter le câble du ventilateur au connecteur CPU_Fan ! Des erreurs de monitoring pourraient se produire si vous ne branchez pas ce connecteur.

1.6.3 Désinstaller le dissipateur et le ventilateur du CPU

Pour désinstaller l'ensemble dissipateur-ventilateur :

1. Déconnectez le câble du ventilateur du CPU de la carte mère.
2. Tournez les systèmes de serrage dans le sens inverse des aiguilles d'une montre.
3. Tirez vers le haut deux systèmes de serrage en même temps en séquence diagonale pour dégager l'ensemble dissipateur-ventilateur de la carte mère.

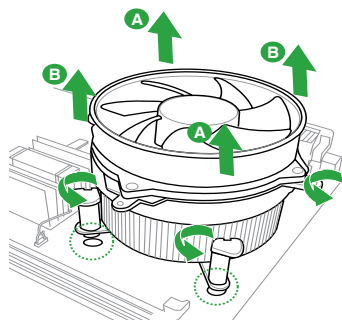
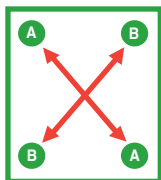

4. Retirez délicatement l'ensemble dissipateur-ventilateur de la carte mère.
5. Tournez les systèmes de serrage dans le sens des aiguilles d'une montre pour assurer que la bonne orientation soit respectée lors de la réinstallation.

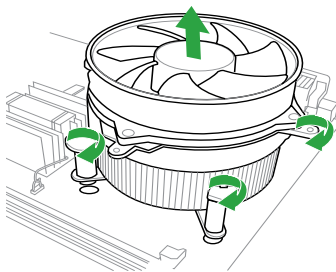

1.7 Mémoire système

1.7.1 Vue générale

La carte mère est équipée de deux sockets Dual Inline Memory Modules (DIMM) Double Data Rate 3 (DDR3). Le schéma suivant illustre l'emplacement des sockets DIMM DDR3 :

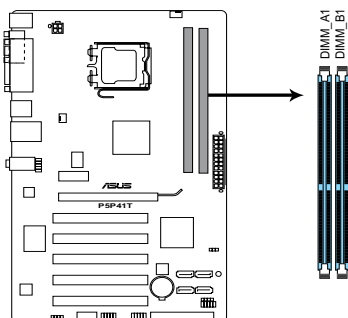

Canal	Sockets
Canal A	DIMM_A1
Canal B	DIMM_B1

Sockets DIMM DDR3 de la P5P41T

1.7.2 Configurations mémoire

Vous pouvez installer des modules mémoire DDR3 non tamponnée et non ECC de 512 Mo, 1 Go, 2Go et 4 Go dans les sockets.



- Installez toujours des modules mémoire dotés de la même latence CAS. Pour une compatibilité optimale, achetez des modules mémoire de même marque.
- En raison des limitations d'adressage mémoire des systèmes d'exploitation 32-bits de Windows® OS, lorsque vous installez 4 Go ou plus de mémoire sur cette carte mère, le montant de mémoire réellement utilisable par le système d'exploitation est d'environ 3 Go ou moins. Pour une utilisation efficace de la mémoire, vous pouvez :
 - Utiliser un maximum de 3 Go de mémoire si vous utilisez un système d'exploitation 32-bits Windows® OS.
 - Installer un système d'exploitation 64-bits Windows® si vous souhaitez utiliser 4 Go de mémoire sur cette carte mère..
- Cette carte mère ne supporte pas les modules mémoire composés de puces mémoire de 256 Mb ou moins.



- La fréquence par défaut d'opération de la mémoire dépend de son SPD. Par défaut, certains modules mémoire peuvent fonctionner à une fréquence inférieure à la valeur indiquée par le fabricant..
- Pour garantir la stabilité du système, installez un système de refroidissement plus efficace lors de l'utilisation de deux modules mémoire ou de l'overclocking du système.

Liste des fabricants de mémoire agréés de la P5P41T Series

DDR3 - 1333 MHz

Fabricant	N° de pièce	Taille	SS/DS	Marque	N° de puce/Composants	Timing (BIOS)	Voltage	Support DIMM	
								A*	B*
A-Data	AD31333001GOU	1024MB	SS	A-Data	AD30908C8D-151C E0906			•	•
A-Data	AD31333G001GOU	3072MB(Kit of 3)	SS	N/A	Heat-Sink Package	8-8-8-24	1.65-1.85V	•	•
A-Data	AD31333002GOU	2048MB	DS	A-Data	AD30908C8D-151C E0903			•	•
A-Data	AD31333G002GMU	2048MB	DS	N/A	Heat-Sink Package	8-8-8-24	1.65-1.85V	•	•
Apacer	78.01GC6.9L0	1024MB	SS	Apacer	AM5D5808AEWSBG0914E	9		•	•
Apacer	78.11GC6.9L1	2048MB	DS	Apacer	AM5D5808AEWSBG0908D	9		•	
Corsair	CM3X1024-1333C9DHX	1024MB	SS	N/A	Heat-Sink Package	9-9-9-24	1.60V	•	•
Corsair	CM3X1024-1333C9	1024MB	SS	N/A	Heat-Sink Package			•	•
Corsair	TR3X3G1333C9	3072MB(Kit of 3)	SS	N/A	Heat-Sink Package	9	1.5V	•	•
Corsair	CM3X1024-1333C9DHX	1024MB	DS	Corsair	Heat-Sink Package			•	•
Corsair	CM3X2048-1333C9DHX	2048MB	DS	N/A	Heat-Sink Package			•	•
Crucial	CT12864BA1339.8FF	1024MB	SS	Micron	9FF22D9KPT	9		•	•
Crucial	BL12864TA1336.8SFB1	2048MB(Kit of 2)	SS	N/A	Heat-Sink Package	6-6-6-20	1.8V	•	•
Crucial	CT12864BA1339.8SFD	3072MB(Kit of 3)	SS	Micron	8XD22D9JNM	9		•	•
Crucial	CT25664BA1339.16FF	2048MB	DS	Micron	9KF27D9KPT	9		•	•
Crucial	BL25664ABA1336.16SFB1	4096MB(Kit of 2)	DS	N/A	Heat-Sink Package	6-6-6-20	1.8V	•	•
Crucial	BL25664BA1336.16SFB1	4096MB(Kit of 2)	DS	N/A	Heat-Sink Package	6-6-6-20	1.8V	•	•
Crucial	BL25664BN1337.16FF (XMP)	6144MB(Kit of 3)	DS	N/A	Heat-Sink Package	7-7-7-24	1.65V	•	•
Crucial	CT25664BA1339.16SFD	6144MB(Kit of 3)	DS	Micron	8UD22D9JNM	9		•	•

(continue à la page suivante)

DDR3 - 1333 MHz (suite)

Fabricant	N° de pièce	Taille	SS/DS	Marque	N° de puce/Composants	Timing (BIOS)	Voltage	Support DIMM	
								A*	B*
G.SKILL	F3-10600CL8D-2GBHK	1024MB	SS	G.SKILL	Heat-Sink Package			*	*
G.SKILL	F3-10600CL9D-2GBPK	1024MB	SS	G.SKILL	Heat-Sink Package			*	*
G.SKILL	F3-10666CL7T-3GBPK	3072MB(Kit of 3)	SS	N/A	Heat-Sink Package	7-7-7-18	1.5-1.6V	*	*
G.SKILL	F3-10666CL9T-3GBNQG	3072MB(Kit of 3)	SS	N/A	Heat-Sink Package	9-9-9-24	1.5-1.6V	*	*
G.SKILL	F3-10600CL7D-2GBPI	1024MB	DS	G.SKILL	Heat-Sink Package			*	*
G.SKILL	F3-10600CL9D-2GBNQG	1024MB	DS	G.SKILL	Heat-Sink Package			*	*
G.SkiLL	F3-10666CL8D-4GBHK	4096MB(Kit of 2)	DS	N/A	Heat-Sink Package	8-8-8-21	1.5-1.6V	*	*
G.SKILL	F3-10666CL7T-6GBPK	6144MB(Kit of 3)	DS	N/A	Heat-Sink Package	7-7-7-18	1.5-1.6V	*	*
G.SKILL	F3-10666CL9T-6GBNQG	6144MB(Kit of 3)	DS	N/A	Heat-Sink Package	9-9-9-24	1.5V-1.6V	*	*
GEIL	DDR3-1333 CL9-9-9-24	1024MB	SS	N/A	Heat-Sink Package	9		*	*
GEIL	GV34GB1333C7DC	2048MB	DS	N/A	Heat-Sink Package	7-7-7-24	1.5V	*	*
GEIL	GG34GB1333C9DC	4096MB(Kit of 2)	DS	GEIL	GL1L128M88BA12N	9-9-9-24	1.3V(low voltage)	*	*
Kingmax	FLFD45F-B8MF9	1024MB	SS	Micron	8HD22D9JNM			*	*
Kingmax	FLFD45F-B8MH9 MAES	1024MB	SS	Micron	9CF22D9KPT			*	*
Kingmax	FLFE85F-B8MF9	2048MB	DS	Micron	8HD22D9JNM			*	*
Kingmax	FLFE85F-B8MH9 MEES	2048MB	DS	Micron	9GF27D9KPT			*	*
Kingston	KVR1333D3N9/1G	1024MB	SS	Elpida	J1108BAG-DJ-E	9	1.5V ± 0.075V	*	*
Kingston	KVR1333D3N9/2G	2048MB	DS	Qimonda	IDSH1G-03A1F1C-13H		1.5V	*	*
Micron	MT8JTF12864AY-1G4D1	1024MB	SS	Micron	8LD22D9JNM			*	*
Micron	MT8JTF12864AZ-1G4F1	1024MB	SS	Micron	9FF22D9KPT	9		*	*
Micron	MT8JTF12864AY-1G4D1	3072MB(Kit of 3)	SS	Micron	8XD22D9JNM	9		*	*
Micron	MT16JTF25664AY-1G1D1	2048MB	DS	Micron	8LD22 D9JNM			*	*
Micron	MT18JTF25664AZ-1G4F1	2048MB	DS	Micron	9KF27D9KPT	9		*	*
Micron	MT16JTF25664AY-1G4D1	6144MB(Kit of 3)	DS	Micron	8UD22D9JNM	9		*	*
OCZ	OCZ3P13332GK	2048MB(Kit of 2)	SS	N/A	Heat-Sink Package	7-7-7-20	1.8V	*	*
OCZ	OCZ3X1333LV3GK(XMP)	3072MB(Kit of 3)	SS	N/A	Heat-Sink Package		1.6V	*	*
OCZ	OCZ3G13334GK	4096MB(Kit of 2)	DS	N/A	Heat-Sink Package		1.7V	*	*
OCZ	OCZ3P13334GK	4096MB(Kit of 2)	DS	N/A	Heat-Sink Package	7-7-7-20	1.8V	*	*
OCZ	OCZ3RPX1333EB4GK	4096MB(Kit of 2)	DS	N/A	Heat-Sink Package	6-5-5-20	1.85V	*	*
OCZ	OCZ3X13334GK(XMP)	4096MB(Kit of 2)	DS	N/A	Heat-Sink Package		1.75V	*	*
OCZ	OCZ3G1333LV6GK	6144MB(Kit of 3)	DS	N/A	Heat-Sink Package	9-9-9-20	1.65V	*	*
OCZ	OCZ3P1333LV6GK	6144MB(Kit of 3)	DS	N/A	Heat-Sink Package	7-7-7-20	1.65V	*	*
OCZ	OCZ3X1333LV6GK(XMP)	6144MB(Kit of 3)	DS	N/A	Heat-Sink Package	8-8-8-20	1.60V	*	*
SAMSUNG	M378B2873DZ1-CH9	1024MB	SS	Samsung	K4B1G0846D-HCH9			*	*
SAMSUNG	M378B2873DZ1-CH9	1024MB	SS	Samsung	SEC 846 HCH9 K4B1G0846E			*	*
SAMSUNG	M378B2873EH1-CH9	1024MB	SS	Samsung	SEC 913 HCH9 K4B1G0846E			*	*
SAMSUNG	M378B5673DZ1-CH9	2048MB	DS	Samsung	K4B1G0846D-HCH9			*	*
SAMSUNG	M378B5673EH1-CH9	2048MB	DS	Samsung	SEC 913 HCH9 K4B1G0846E			*	*
Super Talent	W1333X2GB8	1024MB	SS	N/A	Heat-Sink Package			*	*
Transcend	TS128MLK64V3U	1024MB	SS	N/A	SEC 813HCH9 K4B1G0846D			*	*
Transcend	TS256MLK64V3U	2048MB	DS	Micron	9GF27D9KPT			*	*
Transcend	TS256MLK64V3U	2048MB	DS	N/A	SEC816HCH9K4B1G0846D			*	*
ASINT	SLY3128M8-EDJ	1024MB	SS	ASINT	DDR11208-DJ 0844			*	*
ASINT	SLY3128M8-EDJE	1024MB	SS	ELPIDA	J1108BASE-DJ-E			*	*
ASINT	SLY3128M8-EDJ	2048MB	DS	ASINT	DDR11208-DJ 0844			*	*
ASINT	SLZ3128M8-EDJE	2048MB	DS	ELPIDA	J1108BASE-DJ-E			*	*

(continue à la page suivante)

DDR3 -1333 MHz (suite)

Fabricant	N° de pièce	Taille	SS/DS	Marque	N° de puce/Composants	Timing (BIOS)	Voltage	Support DIMM	
								A*	B*
BUFFALO	FSX1333D3G-K2G	1024MB	SS	N/A	Heat-Sink Package	7-7-7-20		•	•
BUFFALO	FSX1333D3G-2G	2048MB	DS	N/A	Heat-Sink Package	7-7-7-20		•	•
Century	PC3-10600 DDR3-1333 9-9-9	2048MB	DS	Micron	8DD22D9JNM			•	•
Elixir	M2Y2G64CB8H9A9N-CG	2048MB	DS	N/A	Heat-Sink Package	7-7-7-20		•	•
Kingtiger	2GB DIMM PC3-10666	2048MB	DS	Samsung	SEC 904 HCH9 K4B1G0846D			•	•
Kingtiger	KTG2G1333PG3	2048MB	DS	N/A	Heat-Sink Package			•	•
PATRIOT	PSD32G13332H	2048MB	DS	N/A	Heat-Sink Package			•	•
PATRIOT	PDC34G1333ELK	4096MB(Kit of 2)	DS	N/A	Heat-Sink Package	9-9-9-24	1.5V	•	•
SILICON POWER	SP001GBLTU133S02	1024MB	SS	elixir	N2CB1680AN-C6	9		•	•
SILICON POWER	SP002GBLTU133S02	2048MB	DS	elixir	N2CB1680AN-C6	9		•	•
TAKEMS	TMS1GB364D081-107EY	1024MB	SS	N/A	Heat-Sink Package	7-7-7-20	1.5V	•	•
TAKEMS	TMS1GB364D081-138EY	1024MB	SS	N/A	Heat-Sink Package	8-8-8-24	1.5V	•	•
TAKEMS	TMS2GB364D081-107EY	2048MB	DS	N/A	Heat-Sink Package	7-7-7-20	1.5V	•	•
TAKEMS	TMS2GB364D081-138EY	2048MB	DS	N/A	Heat-Sink Package	8-8-8-24	1.5V	•	•

DDR3 - 1066 MHz

Fabricant	N° de pièce	Taille	SS/DS	Marque	N° de puce/Composants	Timing (BIOS)	Voltage	Support DIMM	
								A*	B*
Crucial	CT12864BA1067.8FF	1024MB	SS	Micron	9GF22D9KPT	7		•	•
Crucial	CT25664BA1067.16FF	2048MB	DS	Micron	9HF22D9KPT	7		•	•
Elpida	EBJ51UD8BAFA-AC-E	512MB	SS	Elpida	J5308BASE-AC-E			•	•
Elpida	EBJ51UD8BAFA-AE-E	512MB	SS	Elpida	J5308BASE-AC-E			•	•
Elpida	EBJ11UD8BAFA-AE-E	1024MB	DS	Elpida	J5308BASE-AC-E			•	•
Kingston	KVR1066D3N7/1G	1024MB	SS	Elpida	J1108BABG-DJ-E	7	1.5V ± 0.075V	•	•
Kingston	KVR1066D3N7/1G	1024MB	SS	Elpida	J5308BASE-AE-E S	7	1.5V	•	•
Kingston	KVR1066D3N7/2G	2048MB	DS	Elpida	J1108BABG-DJ-E	7	1.5V	•	•
Micron	MT8JTF12864AY-1G1D1	1024MB	SS	Micron	8ED22D9JNL			•	•
Micron	MT8JTF12864AZ-1G1F1	1024MB	SS	Micron	9GF22D9KPT	7		•	•
Micron	MT16JTF25664AY-1G1D1	2048MB	DS	Micron	8LD22D9JNL			•	•
Micron	MT16JTF25664AZ-1G1F1	2048MB	DS	Micron	9HF22D9KPT	7		•	•
OCZ	OCZ3SOE10662GK	2048MB(Kit of 2)	DS	N/A	Heat-Sink Package	7-7-7-16	1.75V	•	•
SAMSUNG	M378B2873EH1-CF8	1024MB	SS	Samsung	SEC 901 HCF8 K4B1G0846E			•	•
Elixir	M2Y2G64CBHA9N-BE	2048MB	DS	N/A	Heat-Sink Package	7-7-7-20		•	•
Kingtiger	2GB DIMM PC3-8500	2048MB	DS	Hynix	H5T01G83AFP G7C			•	•



SS - Simple face / DS - Double face

Support DIMM :

- **A***: Supporte un module inséré dans un slot quelconque en configuration Single-channel.
- **B***: Supporte deux modules insérés dans les slots bleus tant que paire en configuration mémoire Dual-channel.



Visitez le site Web d'ASUS (www.asus.com) pour obtenir la dernière liste des fabricants de modules mémoire compatibles avec votre carte mère.

1.7.3 Installer un module DIMM



Débranchez l'alimentation avant d'ajouter ou de retirer des modules DIMM ou tout autre composant système. Ne pas le faire risquerait d'endommager la carte mère et les composants.

1. Déverrouillez un socket DIMM en pressant les clips de rétention vers l'extérieur.
2. Alignez un module DIMM sur le socket de sorte que l'encoche sur le module corresponde à l'ergot sur le socket.

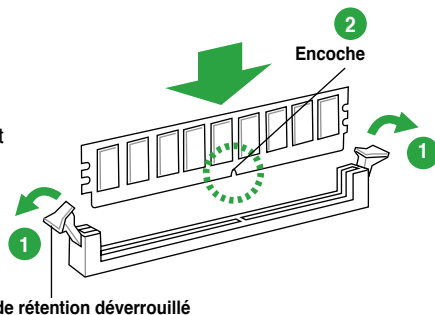

Un DIMM DDR3 est doté d'une encoche, ce qui lui permet de ne pouvoir être inséré dans le socket que dans un seul sens. Ne forcez pas sur le module pour éviter de l'endommager.

3. Insérez fermement le module DIMM dans le socket jusqu'à ce que les clips de rétention se remettent en place d'eux-mêmes et que le module soit bien en place.

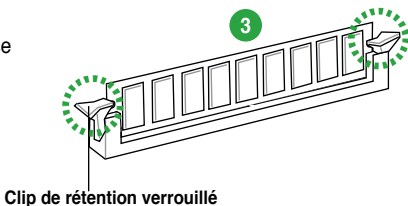

1.7.4 Enlever un module DIMM

1. Pressez en même temps les clips de rétention vers l'extérieur pour déverrouiller le module DIMM.



Soutenez le module avec vos doigts lorsque vous pressez sur les clips de rétention. Le module pourrait être endommagé s'il est éjecté avec trop de force.

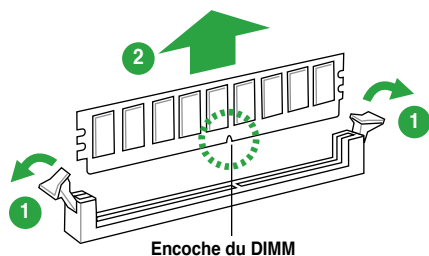

2. Enlevez le module DIMM du socket.

1.8 Slots d'extension

Plus tard, vous pourrez avoir besoin d'installer des cartes d'extension. La section suivante décrit les slots et les cartes d'extension supportées.



Assurez-vous de bien débrancher le câble d'alimentation avant d'ajouter ou de retirer des cartes d'extension. Ne pas le faire risquerait de vous blesser et d'endommager les composants de la carte mère.

1.8.1 Installer une carte d'extension

Pour installer une carte d'extension:

1. Avant d'installer la carte d'extension, lisez bien la documentation livrée avec cette dernière et procédez aux réglages matériels nécessaires pour accueillir cette carte.
2. Ouvrez le châssis (si votre carte mère est montée dans un châssis).
3. Enlevez l'équerre correspondant au slot dans lequel vous désirez installer la carte. Conservez la vis.
4. Alignez le connecteur de la carte avec le slot et pressez fermement jusqu'à ce que la carte soit bien installée dans le slot.
5. Fixez la carte au châssis avec la vis que vous avez ôtée plus tôt.
6. Refermez le châssis.

1.8.2 Configurer une carte d'extension

Après avoir installé la carte, configurez-la en ajustant les paramètres logiciels.

1. Allumez le système et procédez aux modifications de BIOS nécessaires, si besoin. Voir chapitre 2 pour plus de détails concernant le BIOS.
2. Assignez un IRQ à la carte. Reportez-vous aux tableaux de la page suivante.
3. Installez les pilotes de la carte d'extension.



Quand vous utilisez des cartes PCI sur des slots partagés, assurez-vous que les pilotes supportent la fonction "Share IRQ" ou que les cartes ne nécessitent pas d'assignation d'IRQ. Auquel cas, des conflits risquent de survenir entre deux groupes PCI, rendant le système instable et la carte PCI inutilisable. Référez-vous au tableau de la page suivante pour plus de détails.

1.8.3 Slots PCI

Le slot PCI supporte des cartes telles que les cartes réseau, SCSI, USB et toute autres cartes conformant au standard PCI.

1.8.4 Slots PCI Express x1

Ce slot supporte les cartes réseau, SCSI et autres cartes conformant au standard PCI Express.

1.8.5 Slot PCI Express x16

Cette carte mère supporte les cartes graphiques PCI Express 2.0 x16 conformant aux spécifications PCI Express.

1.9 Jumpers

1. Jumper d'effacement de la mémoire RTC (3-pin CLRRTC)

Ce jumper vous permet d'effacer la mémoire RTC (Real Time Clock) du CMOS. Vous pouvez effacer de la mémoire CMOS, la date, l'heure et paramètres du système en effaçant les données de la mémoire RTC CMOS. La pile bouton intégrée alimente les données de la mémoire dans le CMOS, incluant les paramètres système tels que les mots de passe.

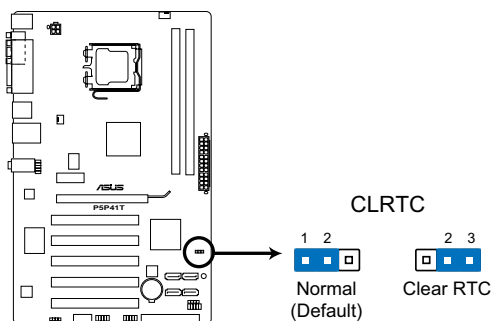

Jumper d'effacement de la mémoire RTC de la P5P41T

Pour effacer la mémoire RTC :

1. Eteignez l'ordinateur, débranchez le cordon d'alimentation et retirez la pile de la carte mère.
2. Passez le jumper des broches 1-2 (par défaut) aux broches 2-3. Maintenez le capuchon sur les broches 2-3 pendant 5~10 secondes, puis replacez-le sur les broches 1-2.
3. Remplacez la pile, branchez le cordon d'alimentation et démarrez l'ordinateur.
4. Maintenez la touche enfoncée lors du démarrage et entrez dans le BIOS pour saisir à nouveau les données.



Sauf en cas d'effacement de la mémoire RTC, ne bougez jamais le jumper des broches CLRRTC de sa position par défaut. Enlever le jumper provoquerait une défaillance de démarrage.



- Si les instructions ci-dessous ne permettent pas d'effacer la mémoire RTC, retirez la pile de la carte mère et déplacez de nouveau le jumper pour effacer les données du CMOS. Puis, réinstallez la pile.
 - Vous n'avez pas besoin d'effacer la mémoire RTC lorsque le système plante à cause d'un mauvais overlocking. Dans ce dernier cas, utilisez la fonction C.P.R. (CPU Parameter Recall). Eteignez et redémarrez le système afin que le BIOS puisse automatiquement récupérer ses valeurs par défaut..
 - En raison de certaines limitations du chipset, l'extinction du système est requise avant de pouvoir utiliser la fonction C.P.R. Vous devez éteindre puis rallumer l'ordinateur ou débrancher puis rebrancher le cordon d'alimentation avant de redémarrer le système.
-

1.10 Connecteurs

1.10.1 Connecteurs arrières

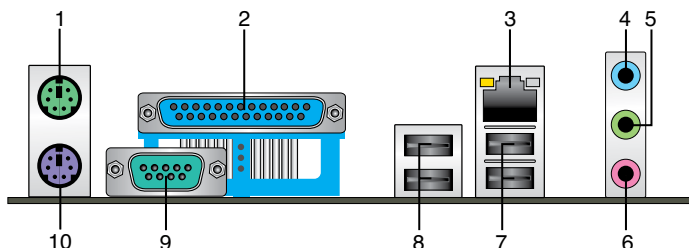

1. **Port souris PS/2 (vert).** Ce port accueille une souris PS/2.
2. **Port parallèle.** Ce port 25 broches est destiné à un périphérique parallèle.
3. **Port LAN (RJ-45).** Ce port permet une connexion Gigabit à un réseau local LAN (Local Area Network) via un hub réseau.

Indicateurs LED réseau

LED Activité/Lien		LED Vitesse	
Statut	Description	Statut	Description
ETEINTE	Pas de lien	ETEINTE	Connexion 10 Mbps
ORANGE	Lié	ORANGE	Connexion 100 Mbps
CLIGNOTANTE	Activité de données	VERTE	Connexion 1 Gbps

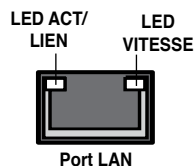

4. **Port Line In (bleu clair).** Ce port est dédié à un lecteur de cassette, de CD, de DVD ou d'autres sources audio.
5. **Port Line Out (vert).** Ce port est dédié à un casque ou un haut parleur. En configuration 4 ou 6 canaux, la fonction de ce port devient Front Speaker Out.
6. **Port Microphone (rose).** Ce port sert à accueillir un microphone.



Reportez-vous au tableau de configuration audio pour une description de la fonction des ports audio en configuration 2, 4, 6 ou 8 canaux.

Configurations audio 2, 4, 6 ou 8 canaux

Port	Casque 2 canaux	4 canaux	6 canaux	8 canaux
Bleu clair (Panneau arrière)	Line In	Rear Speaker Out	Rear Speaker Out	Rear Speaker Out
Vert (Panneau arrière)	Line Out	Front Speaker Out	Front Speaker Out	Front Speaker Out
Rose (Panneau arrière)	Mic In	Mic In	Bass/Center	Bass/Center
Vert (En façade)	-	-	-	Side Speaker Out



Pour une configuration 8 canaux :

Connectez un module audio HD au port audio localisé en façade du châssis pour obtenir une configuration 8 canaux.

7. **Ports USB 2.0 1 et 2.** Ces ports à quatre broches "Universal Serial Bus" (USB) sont à disposition pour connecter des périphériques USB 2.0.
8. **Ports USB 2.0 3 et 4.** Ces ports à quatre broches "Universal Serial Bus" (USB) sont à disposition pour connecter des périphériques USB 2.0.
9. **Port COM.** Ce port 9 broches est destiné aux périphériques de pointage ou autre périphériques série.
10. **Port clavier PS/2 (mauve).** Ce port accueille un clavier PS/2.

1.10.2 Connecteurs internes

1. Connecteur audio numérique (4-1 pin SPDIF_OUT)

Ce connecteur est dédié au(x) port(s) Sony/Philips Digital Interface (S/PDIF).

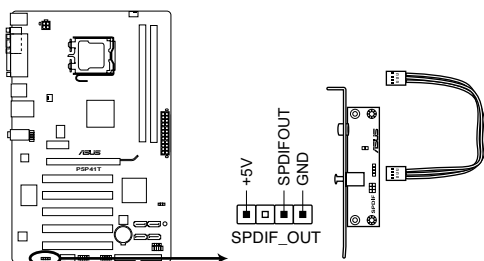

Connecteur audio numérique de la P5P41T



Le module S/PDIF est vendu séparément.

2. Connecteurs Serial ATA (7-pin SATA1-4)

Ces connecteurs sont destinés à des câbles Serial ATA pour la connexion de disques durs et de lecteurs optiques Serial ATA.

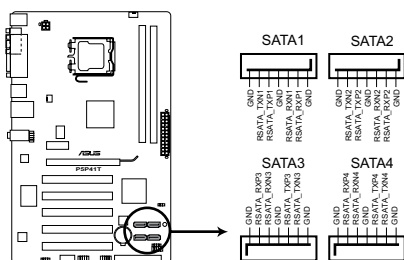

Connecteurs SATA de la P5P41T



Installez Windows® XP Service Pack 2 ou ultérieur avant d'utiliser les connecteurs Serial ATA.

3. Connecteur IDE (40-1 pin PRI_IDE)

Ce connecteur est destiné à un câble Ultra DMA 100/66/33. Le câble Ultra DMA 100/66 /33 possède trois connecteurs: un bleu, un noir, et un gris. Connectez l'interface bleue au connecteur IDE primaire de la carte mère, puis sélectionner un des modes ci-dessous pour configurer vos lecteurs IDE.

	Réglage du jumper	Mode du(des) périphérique(s)	Connecteur
Un périphérique	Cable-Select ou Maître	-	Noir
Deux périphériques	Cable-Select	Maître	Noir
		Esclave	Gris
	Maître	Maître	Noir ou gris
	Esclave	Esclave	



- La broche 20 du connecteur IDE a été retirée pour correspondre à l'ouverture obstruée du connecteur du câble Ultra DMA. Ceci vous évite une mauvaise insertion du câble IDE.
- Utilisez le câble 80-conducteurs pour les périphériques Ultra DMA 100/66/33 IDE.



Si un périphérique quelconque est configuré sur "Cable-Select," assurez-vous que tous les autres jumpers des périphériques possèdent la même configuration.

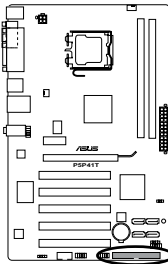

Connecteur IDE de la P5P41T

PRI_IDE



PIN1

Note: Orientez les marques rouges du câble du lecteur de disquettes sur la PIN 1

4. Connecteurs de ventilation CPU et châssis (4-pin CPU_FAN, 3-pin CHA_FAN)

Connectez les câbles des ventilateurs à ces connecteurs sur la carte mère, en vous assurant que le fil noir de chaque câble corresponde à la broche de terre de chaque connecteur.



N'oubliez pas de connecter le câble des ventilateurs au connecteur de la carte mère. Un flux d'air insuffisant dans le châssis peut endommager les composants de la carte mère. Ce connecteur n'est pas un jumper ! Ne placez pas de capuchon de jumper sur ce connecteur.

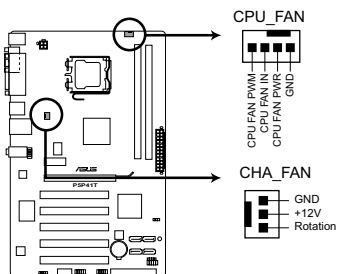

Connecteurs de ventilation de la P5P41T



Seul le connecteur CPU_Fan 4 broches prend en charge la fonction ASUS Q-FAN.

5. Connecteur pour port audio en façade (10-1 pin AAFP)

Ce connecteur est dédié au module E/S audio du panneau avant qui supporte les standards AC '97 audio et HD Audio.

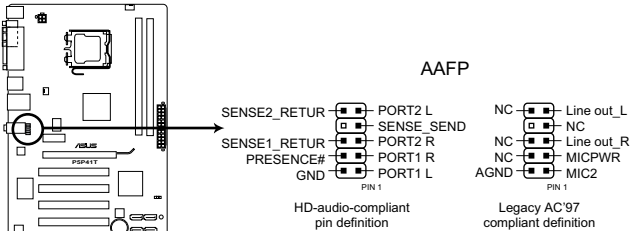

Connecteur pour port audio en façade de la P5P41T



- Nous vous recommandons de brancher un module High-Definition Audio à ce connecteur pour bénéficier de la fonction High Definition Audio de la carte mère.
- Si vous souhaitez connecter un module audio haute définition sur ce connecteur, réglez l'élément **Front Panel Type** du BIOS sur [HD Audio]. Si vous souhaitez connecter un module audio AC '97 sur ce connecteur, réglez l'élément sur [AC97]. Voir section **2.4.3 Chipset** pour plus de détails.

6. Connecteur pour haut-parleur d'alerte système (4- pin SPEAKER)

Ce connecteur 4 broches est dédié au petit haut-parleur d'alerte du boîtier. Ce petit haut-parleur vous permet d'entendre les bips d'alerte système.

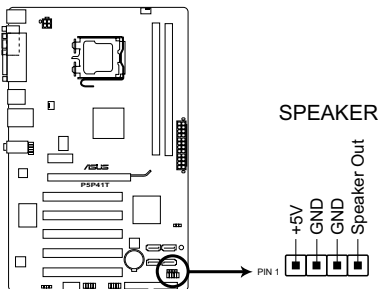

Connecteur haut-parleur d'alerte de la P5P41T

7. Connecteurs USB (10-1 pin USB56, USB78)

Ces connecteurs sont dédiés à des ports USB2.0. Connectez le câble du module USB à l'un de ces connecteurs, puis installez le module dans un slot à l'arrière du châssis. Ces connecteurs sont conformes au standard USB 2.0 qui peut supporter jusqu'à 480 Mbps de vitesse de connexion.

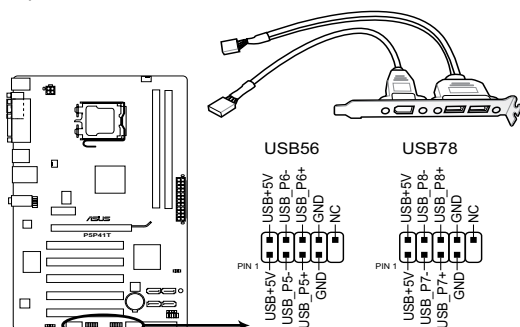

Connecteurs USB 2.0 de la P5P41T



Ne connectez jamais un câble 1394 aux connecteurs USB. Vous endommageriez la carte mère !



Le module USB est vendu séparément.

8. Connecteurs d'alimentation (24-pin EATXPWR, 4-pin ATXPWR)

Ces connecteurs sont destinés aux prises d'alimentation ATX. Les prises d'alimentation sont conçues pour n'être insérées que dans un seul sens dans ces connecteurs. Trouvez le bon sens et appuyez fermement jusqu'à ce que la prise soit bien en place.

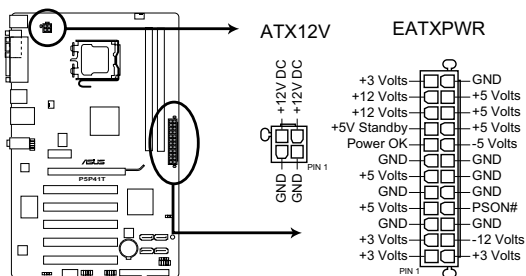

Connecteurs ATX de la P5P41T



- L'utilisation d'une alimentation ATX 12 V conforme à la spécification 2.0 et délivrant un minimum de 400 W est recommandé.
- N'oubliez pas de connecter la prise ATX +12 V 4 broches sinon le système ne démarrera pas.
- Une alimentation plus puissante est recommandée lors de l'utilisation d'un système équipé de plusieurs périphériques. Le système pourrait devenir instable, voire ne plus démarrer du tout, si l'alimentation est inadéquate.

9. Connecteur panneau système (10-1 pin F_PANEL)

Ce connecteur supporte plusieurs fonctions intégrées au châssis.

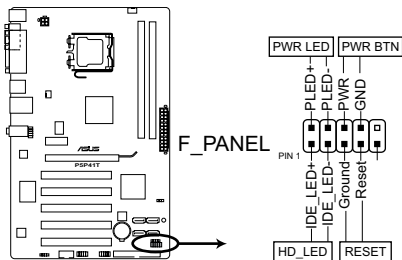

Connecteur système de la P5P41T

- **LED d'alimentation système (2-pin PWRLED)**

Ce connecteur 2 broches est dédié à la LED d'alimentation système. La LED d'alimentation système s'allume lorsque vous démarrez le système et clignote lorsque ce dernier est en veille.

- **Activité HDD (2-pin +HDLED)**

Ce connecteur 2 broches est dédié à la LED HDD Activity (activité du disque dur). La LED IDE s'allume ou clignote lorsque des données sont lues ou écrites sur le disque dur.

- **Bouton d'alimentation ATX/Soft-off (2-pin PWRBTN)**

Ce connecteur est dédié au bouton d'alimentation du système.

- **Bouton Reset (2-pin RESET)**

Ce connecteur 2 broches est destiné au bouton "reset" du boîtier. Il sert à redémarrer le système sans l'éteindre.

10. Connecteur COM (10-1 pin COM2)

Ce connecteur est réservé à un port série (COM). Connectez le câble du module de port série sur ce connecteur, puis installez le module sur un slot PCI libre de la carte mère.

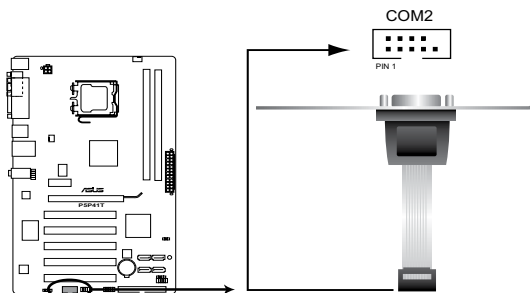

Connecteur COM de la P5P41T



Le module COM est vendu séparément.

1.11 Support logiciel

1.11.1 Installer un système d'exploitation

Cette carte mère supporte Windows® XP/Vista/7. Installez toujours la dernière version des OS et les mises à jour correspondantes pour maximiser les caractéristiques de votre matériel.



- Les réglages de la carte mère et les options matérielles peuvent varier. Utilisez les procédures décrites ici en guise d'exemple. Reportez-vous à la documentation livrée avec votre OS pour des informations détaillées.
- Assurez-vous d'avoir bien installé Windows® XP Service Pack 3 / Windows® Vista Service Pack 1 ou ultérieur avant d'installer les pilotes pour une meilleure compatibilité et stabilité.

1.11.2 Informations sur le DVD de support

Le DVD de support livré avec la carte mère contient les pilotes, les applications logicielles, et les utilitaires que vous pouvez installer pour tirer partie de toutes les fonctions de la carte mère.

Pour lancer le DVD de support

Placez le DVD de support dans votre lecteur optique pour afficher le menu des pilotes si l'exécution automatique est activée sur votre PC.



L'écran ci-dessous est donné à titre indicatif uniquement.



Cliquez sur une icône pour afficher les informations liées au DVD de support ou à la carte mère

Cliquez sur un élément pour l'installer



Si l'**Exécution automatique** n'est pas activé sur votre ordinateur, parcourez le contenu du DVD de support pour localiser le fichier ASSETUP.EXE dans le répertoire BIN. Double-cliquez sur **ASSETUP.EXE** pour lancer le DVD.

Chapitre 2

Le BIOS

2.1 Gérer et mettre à jour votre BIOS



Sauvegardez une copie du BIOS original de la carte mère sur une disque de stockage USB au cas où vous deviez restaurer le BIOS. Copiez le BIOS original en utilisant ASUS Update.

2.1.1 Utilitaire ASUS Update

ASUS Update est un utilitaire qui vous permet de gérer, sauvegarder et mettre à jour le BIOS de la carte mère sous un environnement Windows®.



- ASUS Update nécessite une connexion Internet via un réseau ou via un fournisseur d'accès.
- Cet utilitaire est disponible sur le DVD de support livré avec la carte mère.

Installer ASUS Update

1. Insérez le DVD de support dans le lecteur DVD. Le menu **Drivers** apparaît.
2. Cliquez sur l'onglet **Utilities**, puis cliquez sur **Install ASUS Update**.
3. ASUS Update est installé sur votre système.



Quittez toutes les applications Windows® avant de mettre à jour le BIOS en utilisant cet utilitaire.

Mise à jour du BIOS

Pour mettre à jour le BIOS :

1. Lancez l'utilitaire depuis Windows® en cliquant sur **Démarrer > Tous les programmes > ASUS > ASUSUpdate > ASUSUpdate**.
2. Dans le menu déroulant, sélectionnez l'une des méthodes suivantes :

Mise à jour à partir d'Internet

- a. Choisissez **Update BIOS from the Internet** dans le menu puis cliquez sur **Next**.
- b. Choisissez le site FTP ASUS le plus proche de chez vous ou cliquez sur **Auto Select**. Cliquez sur **Next**.
- c. Sur le site FTP choisissez la version du BIOS à télécharger puis cliquez sur **Next**.



ASUS Update est capable de se mettre à jour depuis Internet. Mettez toujours à jour l'utilitaire pour bénéficier de toutes ses fonctions.

Mise à jour du BIOS grâce à un fichier BIOS

- a. Choisissez **Update BIOS from a file** dans le menu déroulant puis cliquez sur **Next**.
 - b. Localisez le fichier BIOS puis cliquez sur **Sauvegarder**.
3. Suivez les instructions à l'écran pour terminer le processus de mise à jour.

2.1.2 Utilitaire ASUS EZ Flash 2

ASUS EZ Flash 2 vous permet de mettre à jour votre BIOS sans avoir besoin d'accéder au système d'exploitation.



Téléchargez le dernier fichier BIOS sur le site d'ASUS (www.asus.com).

Pour mettre à jour le BIOS en utilisant EZ Flash 2 :

1. Insérez le disque flash USB qui contient le fichier BIOS sur l'un des ports USB de votre ordinateur, puis lancez EZ Flash 2. Vous pouvez démarrer EZ Flash 2 des deux manières suivantes :
 - a. Appuyez sur <Alt> + <F2> lors du POST pour afficher l'écran suivant.

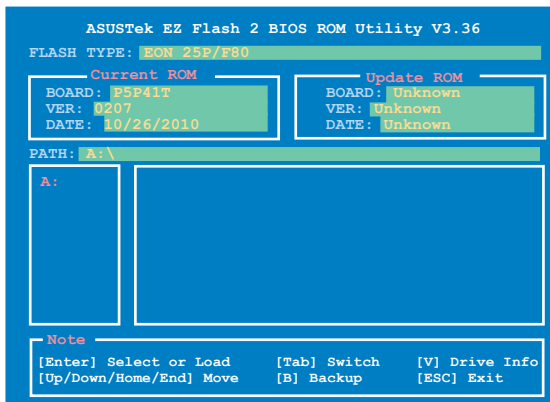

- b. Accédez au programme de configuration du BIOS. Sélectionnez **Tools > EZ Flash 2** puis appuyez sur <Entrée>. Appuyez sur <Tab> pour localiser le bon fichier. Appuyez sur <Entrée>.
2. Lorsque le fichier BIOS correct est trouvé, EZ Flash 2 effectue la mise à jour du BIOS et redémarre automatiquement le système une fois terminé.



- Cette fonction peut supporter les périphériques de stockage au format FAT 32/16 et à partition unique.
 - N'ETEIGNEZ PAS le système et ne le redémarrez pas lors de la mise à jour du BIOS ! Vous provoqueriez une défaillance de démarrage.
-

2.1.3 Utilitaire ASUS CrashFree BIOS 3

ASUS CrashFree BIOS 3 est un outil de récupération automatique qui permet de récupérer le fichier du BIOS lorsqu'il est défectueux ou qu'il est corrompu lors d'une mise à jour. Vous pouvez mettre à jour un BIOS corrompu en utilisant le DVD de support de la carte mère ou un périphérique de stockage amovible qui contient le BIOS à jour.



- Avant d'utiliser cet utilitaire, renommez le fichier BIOS **P5P41T.ROM** ou **P5P41TP.ROM**.
- Le fichier BIOS contenu sur le DVD de support de la carte mère peut être plus ancien que celui publié sur le site Web d'ASUS (www.asus.com).
- Les périphériques de stockage amovibles pris en charge par ASUS CrashFree BIOS varient en fonction des modèles de cartes mères. Pour les cartes mères dépourvues de connecteur pour lecteur de disquettes, préparez un périphérique de stockage USB avant d'utiliser cet utilitaire.

Récupérer le BIOS

Pour récupérer le BIOS :

1. Démarrez le système.
2. Insérez le DVD de support dans le lecteur optique ou le périphérique de stockage amovible sur l'un des ports USB ou lecteur de disquettes de votre ordinateur (si un connecteur pour lecteur de disquettes est disponible sur la carte mère).
3. L'utilitaire vérifiera automatiquement la présence du fichier BIOS sur l'un de ces formats. Une fois trouvé, l'utilitaire commence alors à mettre à jour le fichier BIOS corrompu.
4. Redémarrez le système une fois que l'utilitaire a fini la mise à jour.
5. Il est nécessaire d'accéder au BIOS avant que celui-ci ne puisse être restauré. Assurez-vous de charger les paramètres par défaut du BIOS pour garantir la stabilité et le niveau de compatibilité du système. Pour ce faire, appuyez sur <F2> pour charger les paramètres par défaut du BIOS.



N'ETEIGNEZ PAS le système et ne le redémarrez pas lors de la mise à jour du BIOS !
Vous provoqueriez une défaillance de démarrage.



Chargez les paramètres par défaut du BIOS pour garantir une compatibilité et une stabilité optimale du système. Sélectionnez l'option **Load Setup Defaults** localisée dans le menu **Exit** du BIOS. Voir section **2.8 Menu Exit** pour plus de détails.

2.2 Programme de configuration du BIOS

Utilisez le programme de configuration du BIOS lorsque vous installez la carte mère, lorsque vous voulez reconfigurer le système, ou lorsque vous y êtes invité par le message "Run Setup". Cette section vous explique comment configurer votre système avec cet utilitaire.

Accéder au BIOS au démarrage

Pour accéder au BIOS au démarrage du système :

- Appuyez sur <Suppr> lors du POST (Power-On Self Test). Si vous n'appuyez pas sur <Suppr>, le POST continue ses tests.

Accéder au BIOS après le POST

Pour accéder au BIOS après le POST :

- Appuyez simultanément sur <Ctrl>+<Alt>+.
- Appuyez sur le bouton de réinitialisation du châssis.
- Appuyez sur le bouton d'alimentation pour éteindre puis rallumer le système. N'utilisez cette méthode que si les deux méthodes précédentes ont échouées.



Utiliser le **bouton d'alimentation** ou de **réinitialisation**, ou la combinaison de touches <Ctrl>+<Alt>+ pour forcer l'extinction de l'OS lors de son fonctionnement peut endommager le système ou vos données. Il est recommandé d'éteindre le système de manière appropriée depuis le système d'exploitation.



- Les paramètres par défaut du BIOS de cette carte mère conviennent à la plupart des utilisations pour assurer des performances optimales. Si le système devient instable après avoir modifié un paramètre du BIOS, rechargez les paramètres par défaut pour retrouver compatibilité et stabilité. Choisissez **Load Default Settings** dans le menu Exit. Voir section **2.8 Menu Exit**.
 - Les écrans de BIOS montrés dans cette section sont des exemples et peuvent ne pas être exactement les mêmes que ceux que vous aurez à l'écran.
 - Visitez le site web ASUS (www.asus.com) pour télécharger le BIOS le plus récent pour cette carte mère.
-

2.2.1 Ecran de menu du BIOS

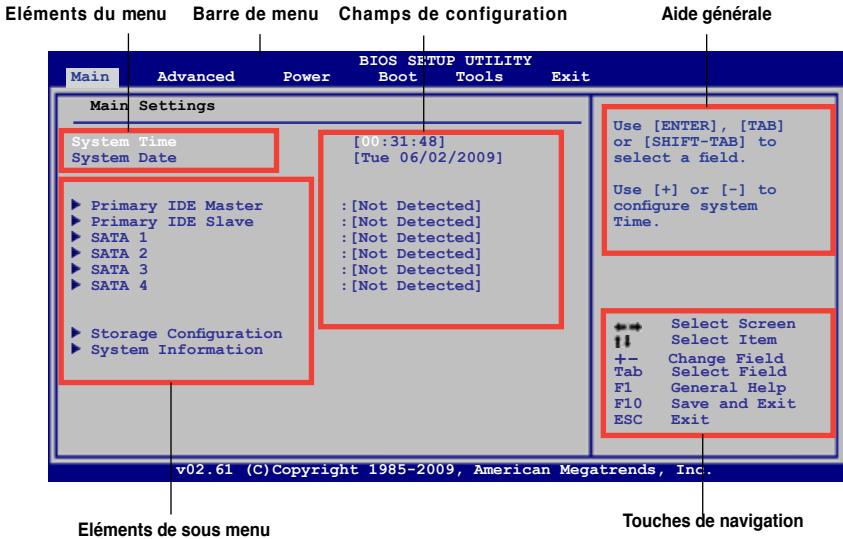

2.2.2 Barre de menu

En haut de l'écran se trouve une barre de menu avec les choix suivants:

- Main** pour modifier la configuration de base du système
- Advanced** pour activer ou modifier des fonctions avancées
- Power** pour modifier la configuration advanced power management (APM)
- Boot** pour modifier la configuration de boot
- Tools** pour modifier la configuration des outils système
- Exit** pour choisir les options de sortie et charger les paramètres par défaut

Pour accéder aux éléments de la barre de menu, pressez les flèches droite ou gauche sur le clavier jusqu'à ce que l'élément désiré soit surligné.

2.2.3 Touches de navigation

En bas à droite d'un écran de menu se trouvent les touches de navigation. Utilisez-les pour naviguer dans ce menu.



Ces touches peuvent varier d'un menu à l'autre.

2.2.4 Éléments de menu

L'élément surligné dans la barre de menu affiche les éléments spécifiques à ce menu. Par exemple, sélectionner **Main** affiche les éléments du menu principal.

Les autres éléments (Advanced, Power, Boot, Tool et Exit) de la barre de menu ont leurs propres menus respectifs.

2.2.5 Éléments de sous-menu

Un élément avec un sous-menu est distingué par un triangle précédant l'élément. Pour afficher le sous-menu, choisissez l'élément et pressez Entrée.

2.2.6 Champs de configuration

Ces champs montrent les valeurs des éléments de menu. Si un élément est configurable par l'utilisateur, vous pourrez changer la valeur de cet élément. Vous ne pourrez pas sélectionner un élément qui n'est pas configurable par l'utilisateur.

Les champs configurables sont mis entre crochets et sont surlignés lorsque sélectionnés. Pour modifier la valeur d'un champs, sélectionnez-le et pressez sur Entrée pour afficher une liste d'options.

2.2.7 Aide générale

En haut à droite de l'écran de menu se trouve une brève description de l'élément sélectionné.

2.2.8 Fenêtre contextuelle

Choisissez un élément de menu puis pressez Entrée pour afficher la fenêtre contenant les options de configuration pour cet élément.

2.2.9 Barre de défilement

Une barre de défilement apparaît à droite de l'écran de menu lorsque tous les éléments ne peuvent être affichés en une fois à l'écran. Utilisez les flèches pour faire défiler.

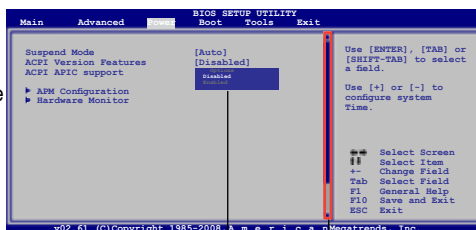

Fenêtre contextuelle

Barre de défilement

2.3 Menu Main (Principal)

Lorsque vous entrez dans le programme de configuration du BIOS, l'écran du menu principal apparaît, vous donnant une vue d'ensemble sur les informations de base du système.



Référez-vous à la section **2.2.1 Ecran de menu du BIOS** pour plus d'informations sur l'écran de menus et sur la façon d'y naviguer.

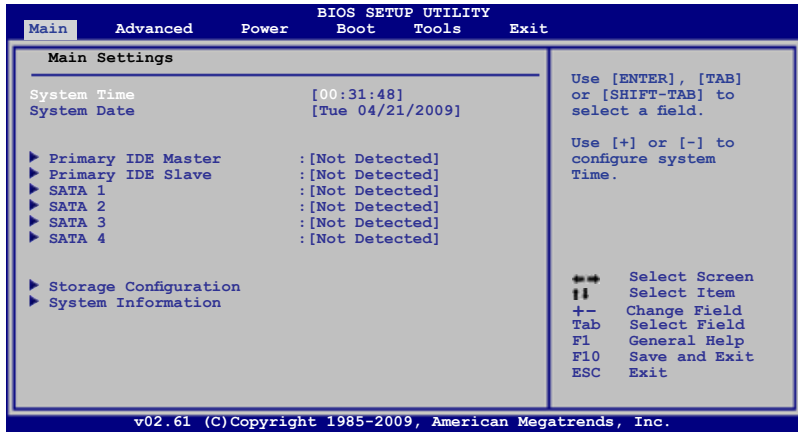

2.3.1 System Time [xx:xx:xx]

Détermine l'heure du système.

2.3.2 System Date [Day xx/xx/xxxx]

Détermine la date du système.

2.3.3 Primary IDE Master/Slave and SATA 1-4

En entrant dans le programme de configuration, le BIOS détecte la présence des périphériques IDE/SATA. Il y a un sous menu distinct pour chaque périphérique IDE/SATA. Choisissez un élément et pressez sur **<Entrée>** pour en afficher les informations.

Le BIOS détecte automatiquement les valeurs des éléments grisés (Device, Vendor, Size, LBA Mode, Block Mode, PIO Mode, Async DMA, Ultra DMA, et SMART monitoring). Ces valeurs ne sont pas configurables par l'utilisateur. Ces éléments affichent N/A si aucun périphérique IDE/SATA n'est installé dans le système.

Type [Auto] (N'apparaît pas dans les menus SATA1/2/3/4)

Sélectionne le type de disque. Sur **Auto**, cet élément permet une sélection automatique du périphérique approprié. Choisissez **CDROM** si vous configurez spécifiquement un lecteur CD-ROM. Choisissez **ARMD** (ATAPI Removable Media Device) si votre périphérique est un ZIP, LS-120, ou MO. Options de configuration : [Not Installed] [Auto] [CDROM] [ARMD]

LBA/Large Mode [Auto]

Active ou désactive le mode LBA. Passer sur **Auto** active le mode LBA si le périphérique supporte ce mode, et s'il n'a pas été formaté précédemment avec mode LBA désactivé. Options de configuration : [Disabled] [Auto]

Block (Multi-sector Transfer) M [Auto]

Active ou désactive les transferts multi-secteurs. Configuré sur **Auto**, les transferts de données vers et depuis le périphérique se feront par plusieurs secteurs à la fois, si le périphérique supporte la fonction de transfert multi-secteurs. Sur **Disabled**, les transferts de données vers et depuis le périphérique se feront secteur par secteur. Options de configuration : [Disabled] [Auto]

PIO Mode [Auto]

Sélectionne le mode PIO. Options de configuration : [Auto] [0] [1] [2] [3] [4]

DMA Mode [Auto]

Sélectionne le mode DMA. Options de configuration : [Auto]

SMART Monitoring [Auto]

Active, désactive ou règle la technologie SMART (Smart Monitoring, Analysis, and Reporting Technology). Options de configuration : [Auto] [Disabled] [Enabled]

32Bit Data Transfer [Enabled]

Active/désactive les transferts 32-bits. Options de configuration : [Disabled] [Enabled]

2.3.4 Storage Configuration

Le menu **Storage Configuration** permet de configurer vos périphériques de stockage. Sélectionnez un élément puis appuyez sur **<Entrée>** pour afficher le sous-menu.

ATA/IDE Configuration [Enhanced]

Options de configuration : [Disabled] [Compatible] [Enhanced]



L'élément suivant n'apparaît que si l'option **ATA/IDE Configuration** est définie sur **[Enhanced]**.

Enhanced Mode Support On [S-ATA]

Règle la configuration des connecteurs SATA. Options de configuration : [S-ATA+P-ATA] [S-ATA] [P-ATA]



L'élément suivant n'apparaît que si l'option **ATA/IDE Configuration** est définie sur **[Compatible]**.

Legacy IDE Channels [PATA Pri, SATA Sec]

Options de configuration : [SATA Only] [PATA Pri, SATA Sec] [PATA Only]

IDE Detect Time Out (Sec) [35]

Sélectionne le délai de détection des périphériques ATA/ATAPI.

Options de configuration : [0] [5] [10] [15] [20] [25] [30] [35]

2.3.5 System Information

Ce menu vous donne un aperçu des spécifications générales du système. Le BIOS détecte automatiquement les éléments de ce menu.

Bios Information

Affiche les informations auto-détectées du BIOS.

Processor

Affiche les spécifications auto-détectées du CPU.

System Memory

Affiche la mémoire système auto-détectée.

2.4 Menu Advanced (Avancé)

Les éléments du menu **Advanced** vous permettent de modifier les paramètres du CPU et d'autres composants système.



Prenez garde en changeant les paramètres du menu **Advanced**. Des valeurs incorrectes risquent d'entraîner un mauvais fonctionnement du système.

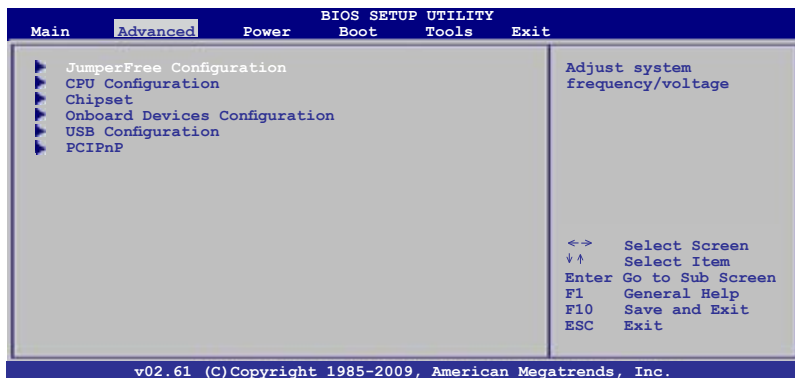

2.4.1 JumperFree Configuration

AI Overclocking [Auto]

Permet de choisir les options d'overclocking vous permettant d'obtenir la fréquence interne du CPU désirée. Sélectionnez une des options de configurations pré-établies.

[Manual] - Permet de définir chaque paramètre d'overclocking.

[Auto] - Charge les paramètres standard pour le système.

[Overclock Profile] - Charge les profils aux paramètres optimaux pour garantir la stabilité du système lors de l'overclocking.



Les deux éléments suivants apparaissent uniquement quand **AI Overclocking** est défini sur [Manual].

CPU Frequency [XXX]

Indique la fréquence envoyée par le générateur d'horloge au bus système et au bus PCI. La valeur de cet élément est auto-détectée par le BIOS. Utilisez les touches <+> et <-> pour modifier la fréquence du CPU. Vous pouvez également taper la valeur de fréquence du CPU désirée. Les valeurs vont de 200 à 800. Référez-vous au tableau ci-dessous pour les paramètres du FSB et des fréquences externes du CPU.

Synchronisation de la fréquence externe du CPU et du bus système

Front Side Bus	Fréquence externe du CPU
FSB 1333	333 MHz
FSB 1066	266 MHz
FSB 800	200 MHz

PCI Express Frequency [xxx]

Permet de définir la fréquence PCI Express. Les valeurs varient de 90 à 150.



L'élément suivant apparaît uniquement quand **AI Overclocking** est défini sur [Overclock Profile].

Overclock Options [Overclock 5%]

Permet de définir les options d'overclocking du CPU. Options de configuration : [Overclock 5%] [Overclock 10%] [Overclock 15%] [Overclock 20%] [Test Mode]

DRAM Frequency [Auto]

Permet de définir de fonctionnement de la DDR3. Options de configuration : [Auto] [800 MHz] [1067MHz] [1333MHz]



- Les options de configuration varient en fonction du modèle de CPU installé.
- Voir le tableau ci-dessous pour les options disponibles lorsque le FSB est cadencé à 1333, 1066, et 800.

FSB	Fréquence DRAM			
	Auto	800MHz	1066MHz	1333MHz
1333	v	v	v	v
1066	v	v	v	
800	v	v		



Sélectionner une fréquence de DRAM trop élevée peut rendre le système instable ! Dans ce cas, revenez aux paramètres par défaut.

Memory Voltage [Auto]

Réglage manuel du voltage de la mémoire par incréments de 0.01500V. Les valeurs varient de 1.21000V à 2.47000V.

NB Over Voltage [Auto]

Permet de régler le voltage du NorthBridge par incréments de 0.00625V. Utilisez les touches <+> et <-> pour modifier la valeur. Les valeurs varient de 1.12500V à 1.51875V.

CPU VTT [1.2V]

Réglage manuel du voltage de terminaison du FSB par incréments de 0.00625V. Les valeurs varient de 1.20000V à 1.59375V.

SB 1.5V Voltage [1.5V]

Permet de régler le voltage du Southbridge. Options de configuration : [1.5V] [1.6V]



Le réglage d'un voltage trop élevé peut endommager les composants de manière définitive. Toutefois, le réglage d'un voltage trop faible peut rendre le système instable.

Auto PSI [Enabled]

Active ou désactive le mode Auto PSI.

Options de configuration : [Disabled] [Enabled]

2.4.2 CPU Configuration

Les éléments de ce menu affichent les informations CPU auto-détectées par le BIOS.

Ratio CMOS Setting [Auto]

Permet d'ajuster le ratio entre l'horloge du coeur du CPU et la fréquence du FSB. Utilisez les touches <+> et <-> pour modifier la valeur (comprise entre 06.0 et 08.0).



En cas de réglage d'un ratio invalide dans le CMOS, la valeur définie et la valeur réelle peuvent différer.

C1E Support [Enabled]

Vous permet de désactiver le support C1E. Options de configuration : [Disabled] [Enabled]

Max CPUID Value Limit [Disabled]

Régler cet élément sur [Enabled] permet aux OS legacy de booter même sans support de CPUs avec fonctions CPUID étendues. Options de configuration : [Disabled] [Enabled]

Intel® Virtualization Technology [Enabled]

La technologie Intel® Virtualization permet à une plate-forme matérielle d'exécuter plusieurs systèmes d'exploitation séparément et simultanément, permettant au système de fonctionner virtuellement comme plusieurs systèmes. Options de configuration : [Enabled] [Disabled]

CPU TM function [Enabled]

Cette fonction permet au CPU en cas de surchauffe de ralentir l'horloge afin de pouvoir refroidir. Options de configuration : [Disabled] [Enabled]

Execute-Disable Bit Capability [Enabled]

Permet d'activer ou de désactiver la technologie de sécurité "No-Execution Page". Régler cet élément sur [Enabled] force le témoin de la fonction XD à revenir sur zéro (0). Options de configuration : [Disabled] [Enabled]



L'élément suivant n'apparaît que si vous avez installé un processeur Intel® Pentium® 4 ou ultérieur supportant la technologie Enhanced Intel® SpeedStep® Technology (EIST).

Intel® SpeedStep® Technology [Enabled]

Désactivé [Disabled], le CPU tourne à sa vitesse par défaut. Lorsque cette option est activée [Enabled], la vitesse du CPU est contrôlée par le système d'exploitation. Options de configuration : [Disabled] [Enabled]

2.4.3 Chipset

Le menu **Chipset** vous permet de modifier les paramètres avancés du chipset. Choisissez un élément et pressez <Entrée> pour afficher le sous-menu.

North Bridge Configuration

Memory Remap Feature [Enabled]

Active ou désactive le remappage de la mémoire PCI qui excède la mémoire physique totale. Activez cette option uniquement si vous utilisez un système d'exploitation 64 bits. Options de configuration : [Disabled] [Enabled]

Configure DRAM Timing by SPD [Enabled]

Permet de configurer le timing DRAM selon le SPD. Options de configuration : [Enabled] [Disabled]

Initiate Graphic Adapter [PEG/PCI]

Permet de sélectionner le périphérique de démarrage primaire. Options de configuration : [IGD] [PCI/IGD] [PCI/PEG] [PEG/IGD] [PEG/PCI]

South Bridge Configuration

Audio Controller [Enabled]

Permet d'activer ou de désactiver le contrôleur High Definition Audio. Options de configuration : [Enabled] [Disabled]

Front Panel Type [HD Audio]

Vous permet de régler le mode du connecteur audio en façade sur Legacy AC'97 ou HD Audio en fonction du standard audio que le module de façade peut supporter.

Options de configuration : [AC97] [HD Audio]

2.4.4 Onboard Devices Configuration

Onboard Gigabit LAN [Enabled]

Permet d'activer ou de désactiver le contrôleur réseau embarqué.

Options de configuration : [Auto] [Enabled] [Disabled]

LAN Option ROM [Disabled]

Cet élément apparaît lorsque l'option **Onboard LAN** est activée.

Options de configuration : [Disabled] [Enabled]

Serial Port1 Address [3F8/IRQ4]

Permet de définir l'adresse de base du port série 1.

Options de configuration : [Disabled] [3F8/IRQ4] [2F8/IRQ3] [3E8/IRQ4] [2E8/IRQ3]

Parallel Port Address [378]

Permet de définir l'adresse de base du port parallèle.

Options de configuration : [Disabled] [378] [278] [3BC]

Serial Port2 Address [2F8/IRQ3]

Permet de définir l'adresse de base du port série 1.

Options de configuration : [Disabled] [2F8/IRQ3] [3E8/IRQ4] [2E8/IRQ3]

Serial Port2 Mode [Normal]

Détermine le mode du port série 2. Cet élément n'apparaît que si l'option **Serial Port2 Address** est réglée sur [2F8/IRQ3], [3E8/IRQ4] ou [2E8/IRQ3].

Options de configuration : [Normal] [IrDA] [ASK IR]



Les éléments suivants n'apparaissent que si vous avez réglé l'option **Serial Port2 Mode** sur [IrDA] ou [ASK IR].

IR I/O Pin Select [SINB/SOUTB]

Sélectionne la broche de réception ou de transmission du port série 2 (Mode IR).

Options de configuration : [SINB/SOUTB] [IRRX/IRTX]

IR Duplex Mode [Half Duplex]

Réglage du port série 2 en mode Full ou Half Duplex (Mode IR).

Options de configuration : [Full Duplex] [Half Duplex]

Parallel Port Mode [ECP]

Sélectionne le mode du port parallèle.

Options de configuration : [Normal] [Bi-Directional] [EPP] [ECP]

ECP Mode DMA Channel [DMA3]

N'apparaît que si l'option **Parallel Port Mode** est réglée sur [ECP] et permet de régler le mode DMA ECP du port parallèle. Options de configuration : [DMA0] [DMA1] [DMA3]

EPP Version [1.9]

N'apparaît que si l'option **Parallel Port Mode** est réglée sur [EPP] et permet de régler la version EPP du port parallèle. Options de configuration : [1.7] [1.9]

Parallel Port IRQ [IRQ7]

Permet de définir l'IRQ du port parallèle. Options de configuration : [IRQ5] [IRQ7]

2.4.5 USB Configuration

Les éléments de ce menu vous permettent de modifier les fonctions liées à l'USB. Choisissez un élément puis pressez <Entrée> pour afficher les options de configuration.



L'élément **USB Devices Enabled** affiche les valeurs auto-détectées. Si aucun périphérique USB n'est détecté, l'élément affiche **None**.

USB Functions [Enabled]

Active ou désactive les contrôleurs d'hôte USB.

Options de configuration : [Disabled] [Enabled]

USB 2.0 Controller [Enabled]

Active ou désactive le contrôleur USB 2.0.

Options de configuration : [Enabled] [Disabled]

USB 2.0 Controller Mode [HiSpeed]

Permet de régler le mode du contrôleur USB 2.0 sur HiSpeed (480 Mbps) ou FullSpeed (12 Mbps). Options de configuration : [FullSpeed] [HiSpeed]

Legacy USB Support [Auto]

Vous permet d'activer ou de désactiver le support des périphériques USB pour les OS legacy. Passer sur **[Auto]** permet au système de détecter la présence de périphériques USB au démarrage. Si détecté, le mode contrôleur USB legacy est activé. Si aucun périphérique USB n'est détecté, le support USB legacy est désactivé. Options de configuration : [Disabled] [Enabled] [Auto]



Les éléments suivants n'apparaissent que lorsqu'un périphérique de stockage USB est connecté au système.

USB Mass Storage Device Configuration

USB Mass Storage Reset Delay [20 Sec]

Détermine le délai maximum pendant lequel le BIOS attend que les périphériques USB s'initialisent. Options de configuration : [10 Sec] [20 Sec] [30 Sec] [40 Sec]

Emulation Type [Auto]

Détermine le type d'émulation. Options de configuration : [Auto] [Floppy] [Forced FDD] [Hard Disk] [CDROM]

2.4.6 PCI PnP

Le menu **PCI PnP** vous permet de changer les paramètres avancés des périphériques PCI/PnP.



Prenez garde en changeant les paramètres de ce menu. Des valeurs incorrectes risquent d'entraîner un mauvais fonctionnement du système.

Plug And Play O/S [No]

Sur **[No]**, le BIOS configure tous les périphériques du système. Sur **[Yes]** et si vous installez un OS Plug and Play, le système d'exploitation configure les périphériques Plug and Play non requis par le démarrage. Options de configuration : [No] [Yes]

2.5 Menu Power (Alimentation)

Le menu **Power** vous permet de changer les paramètres APM (Advanced Power Management). Sélectionnez un élément puis appuyez sur <Entrée> pour afficher les options de configuration.

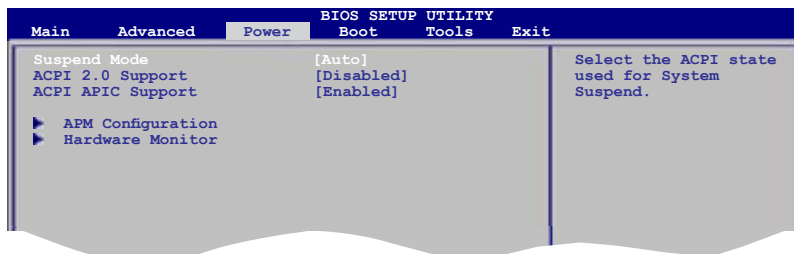

2.5.1 Suspend Mode [Auto]

Vous permet de sélectionner l'état de l'interface ACPI (Advanced Configuration and Power Interface) à utiliser. Options de configuration : [S1 (POS) Only] [S3 Only] [Auto]

2.5.2 ACPI 2.0 Support [Disabled]

Vous permet d'ajouter plus de tableaux aux spécifications ACPI 2.0. Options de configuration : [Disabled] [Enabled]

2.5.3 ACPI APIC Support [Enabled]

Vous permet d'activer ou de désactiver le support de l'interface ACPI APIC. Lorsque réglé sur **Enabled**, le pointeur de tableau APIC ACPI est inclut dans la liste RSDT. Options de configuration : [Disabled] [Enabled]

2.5.4 APM Configuration

Restore On AC Power Loss [Power Off]

Réglé sur **Power Off**, le système passera en mode "off" après une perte de courant alternatif. Sur **Power On**, le système passe sur "on" après une perte de courant alternatif. Sur **Last State**, le système passera soit en mode "off" soit en mode "on", en fonction du dernier état avant la perte de courant alternatif. Options de configuration : [Power Off] [Power On] [Last State]

Power On By RTC Alarm [Disabled]

Vous permet d'activer ou de désactiver le RTC pour générer un évènement de réveil. Lorsque cet élément est réglé sur Enabled, les éléments **RTC Alarm Date/ RTC Alarm Hour/ RTC Alarm Minute/ RTC Alarm Second** seront configurables par l'utilisateur avec des valeurs définies. Options de configuration : [Disabled] [Enabled]

Power On By External Modem [Disabled]

Cet élément peut aussi bien être sur **Enabled** que **Disabled** afin d'allumer l'ordinateur lorsque le modem reçoit un appel, alors que l'ordinateur est en mode Soft-off. Options de configuration : [Disabled] [Enabled]

Resume On PCI/E Device [Disabled]

Active ou désactive la fonction PME permettant de sortir l'ordinateur du mode veille S5 via un périphérique PCI/E. Options de configuration : [Disabled] [Enabled]

Power On By PS/2 Keyboard [Disabled]

Permet de désactiver la fonction de réveil via un clavier PS/2 en réglant les touches spécifiques du clavier permettant d'activer le système. Cette fonction nécessite une alimentation ATX fournissant au moins 1A sur le +5VSB.

Options de configuration : [Disabled] [Enabled]

Power On By PS/2 Mouse [Disabled]

Permet de désactiver la fonction de réveil via une souris PS/2. Cette fonction nécessite une alimentation ATX fournissant au moins 1A sur le +5VSB.

Options de configuration : [Disabled] [Enabled]

2.5.5 Hardware Monitor

CPU Temperature [xxx°C/xxx°F] or [Ignored]

MB Temperature [xxx°C/xxx°F] or [Ignored]

Permet de détecter et afficher automatiquement les températures du CPU et de la carte mère. Sélectionnez **[Ignored]** si vous ne souhaitez pas afficher les températures détectées.

CPU Fan Speed [xxxxRPM] or [Ignored]

Le monitoring hardware embarqué détecte et affiche automatiquement la vitesse de rotation du ventilateur du processeur en rotations par minute (RPM). Si le ventilateur n'est pas relié au connecteur, la valeur affichée est **N/A**.

CPU Q-Fan Control [Disabled]

Active ou désactive la fonction ASUS Q-Fan.

Options de configuration : [Disabled] [Enabled]

Chassis Fan Speed [xxxxRPM] or [Ignored]

Le monitoring hardware embarqué détecte et affiche automatiquement la vitesse de rotation du ventilateur du châssis en rotations par minute (RPM). Si le ventilateur n'est pas relié au connecteur, la valeur affichée est **N/A**.

VCORE Voltage, 3.3V Voltage, 5V Voltage, 12V Voltage [xxxV] or [Ignored]

Le monitoring matériel intégré détecte automatiquement la tension de sortie via les régulateurs de tension embarqués. Sélectionnez **[Ignored]** si vous ne souhaitez pas surveiller la vitesse de rotation de l'unité d'alimentation.

2.6 Menu Boot (Démarrage)

Le menu **Boot** vous permet de modifier les options de boot du système. Choisissez un élément et pressez <Entrée> pour afficher le sous-menu.

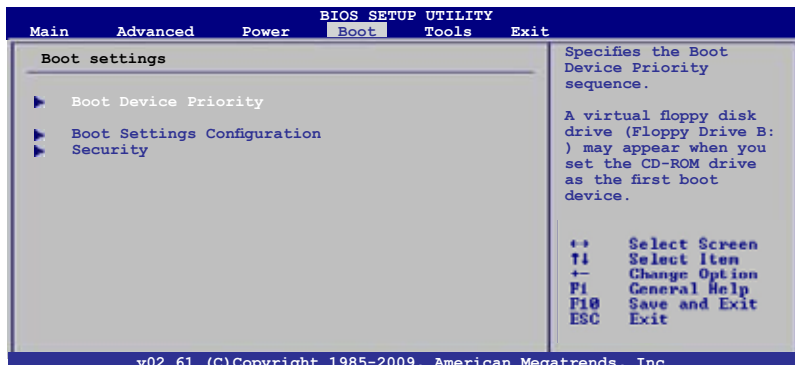

2.6.1 Boot Device Priority

1st ~ xxth Boot Device

Ces éléments spécifient la priorité des périphériques de démarrage parmi les périphériques disponibles. Le nombre d'éléments apparaissant à l'écran dépend du nombre de périphériques installés dans le système. Options de configuration : [Removable Dev.] [Hard Drive] [ATAPI CD-ROM] [Disabled]



- Pour sélectionner le dispositif de démarrage lors de la mise sous tension du système, appuyez sur <F8> à l'apparition du logo ASUS.
- Pour accéder à Windows® en mode sans échec, vous pouvez :
 - Appuyer sur <F5> à l'apparition du logo ASUS
 - Appuyer sur <F8> après le POST.

2.6.2 Boot Settings Configuration

Quick Boot [Enabled]

Activer cet élément permet au BIOS de sauter certains tests du POST lors du démarrage pour diminuer la durée du démarrage. Sur [Disabled], le BIOS accomplira tous les tests du POST. Options de configuration : [Disabled] [Enabled]

Full Screen Logo [Enabled]

Active ou désactive la fonction d'affichage du logo en plein écran.
Options de configuration : [Disabled] [Enabled]



Réglez cet élément sur [Enabled] pour utiliser la fonction ASUS MyLogo™ 2.

AddOn ROM Display Mode [Force BIOS]

Règle le mode d'affichage de l'option ROM. Options de configuration : [Force BIOS] [Keep Current]

Bootup Num-Lock [On]

Détermine si le pavé numérique est activé ou non au démarrage du PC.

Options de configuration : [Off] [On]

Wait For 'F1' If Error [Enabled]

Réglé sur **Enabled**, le système attendra que la touche F1 soit pressée lorsque des erreurs surviennent. Options de configuration : [Disabled] [Enabled]

Hit 'DEL' Message Display [Enabled]

Passé sur **Enabled**, le système affiche le message "Press DEL to run Setup" lors du POST. Options de configuration : [Disabled] [Enabled]

2.6.3 Security

Le menu **Security** vous permet de modifier les paramètres de sécurité du système. Sélectionnez un élément puis pressez <Entrée> pour afficher les options de configuration.

Change Supervisor Password

Sélectionnez cet élément pour définir ou modifier le mot de passe superviseur. L'élément **Supervisor Password** en haut de l'écran affiche **Not Installed** par défaut.

Après avoir fixé un mot de passe, cet élément affiche **Installed**.

Pour définir un mot de passe superviseur:

1. Choisissez **Change Supervisor Password** et pressez <Entrée>.
2. Dans la boîte du mot de passe, tapez un mot de passe composé d'un maximum de six lettres ou nombres puis pressez <Entrée>.
3. Confirmez le mot de passe lorsque cela vous est demandé.

Le message **Password Installed** apparaît une fois le mot de passe correctement configuré.

Pour changer le mot de passe superviseur; suivez les mêmes étapes que lors de la définition du mot de passe.

Pour effacer le mot de passe superviseur, choisissez **Change Supervisor Password** puis pressez <Entrée>. Le message **Password Uninstalled** apparaît.



Si vous avez oublié votre mot de passe BIOS, vous pouvez l'effacer en effaçant la CMOS Real Time Clock (RTC) RAM. Voir section **1.9 Jumpers** pour plus d'informations concernant la procédure d'effacement de la RTC RAM.

Après avoir changé le mot de passe superviseur; les autres éléments apparaissent. Ils vous permettent de changer les autres paramètres de sécurité.

User Access Level [Full Access]

Cet élément vous permet de sélectionner les restrictions pour les éléments du BIOS.

Options de configuration : [No Access] [View Only] [Limited] [Full Access]

[No Access] empêche l'utilisateur d'accéder au programme de configuration du BIOS.

[View Only] permet l'accès, mais pas la modification des champs.

[Limited] permet la modification de certains champs comme la date et l'heure.

[Full Access] permet l'accès et la modification de tous les champs du BIOS.

Change User Password

Choisissez cet élément pour régler ou changer le mot de passe utilisateur. L'élément User Password en haut de l'écran affiche **Not Installed** par défaut. Après avoir choisi un mot de passe, il affichera **Installed**.

Pour fixer un mot de passe utilisateur :

1. Choisissez **Change User Password** et pressez <Entrée>.
2. Dans la boîte de mot de passe qui apparaît tapez un mot de passe composé d'un maximum de six lettres et/ou chiffres, puis pressez <Entrée>.
3. Confirmez le mot de passe lorsqu'on vous le demande.

Le message **Password Installed** apparaît une fois votre mot de passe réglé avec succès.

Pour modifier le mot de passe utilisateur; suivez ces mêmes étapes.

Clear User Password

Choisissez cet élément pour effacer le mot de passe utilisateur.

Password Check [Setup]

Réglé sur [Setup], le BIOS vérifiera le mot de passe utilisateur à chaque accès au BIOS.

Réglé sur [Always], le BIOS vérifiera le mot de passe pour l'accès au programme de

configuration du BIOS et lors du démarrage. Options de configuration : [Setup] [Always]

2.7 Menu Tools (Outils)

Les éléments du menu **Tools** vous permettent de configurer les options de fonctions spéciales. Sélectionnez un élément puis appuyez sur <Entrée> pour afficher son sous menu.

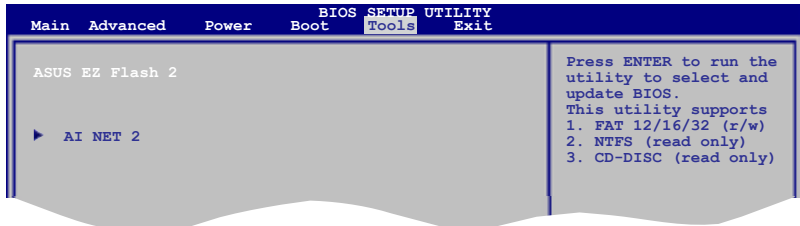

2.7.1 ASUS EZ Flash 2

Permet d'activer la fonction ASUS EZ Flash 2. Lorsque vous pressez sur <Entrée>, un message de confirmation apparaît. Utilisez les touches haut/bas pour sélectionner entre [Yes] ou [No], puis appuyez sur <Entrée> pour confirmer votre choix.

2.7.2 AI NET 2

Check LAN cable [Disabled]

Vous permet d'activer ou désactiver la vérification des câbles LAN pendant le POST. Options de configuration : [Disabled] [Enabled]

2.8 Menu Exit (Sortie)

Le menu **Exit** vous permet de charger les valeurs optimales ou par défaut des éléments du BIOS, ainsi que de sauvegarder ou de rejeter les modifications faites dans le BIOS.

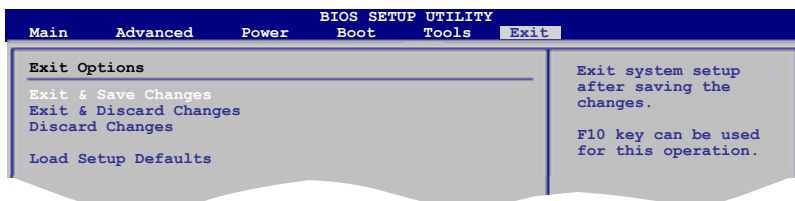

Presser <Echap> ne fait pas immédiatement quitter ce menu. Choisissez l'une des options de ce menu ou <F10> pour sortir.

Exit & Save Changes

Une fois vos modifications effectuées, choisissez cette option du menu Exit pour vous assurer que les valeurs que vous avez choisi seront enregistrées dans la CMOS RAM. Une pile de sauvegarde alimente la CMOS RAM quand l'ordinateur est éteint. Lorsque vous choisissez cette option, une fenêtre de confirmation apparaît. Choisissez **OK** pour enregistrer les modifications et quitter.

Exit & Discard Changes

Choisissez cette option si vous ne voulez pas enregistrer les modifications apportées au Setup. Si vous avez modifié les champs autres que System Date, System Time, et Password, le BIOS demande une confirmation avant de quitter.

Discard Changes

Cette option vous permet de rejeter les sélections faites et de restaurer les valeurs précédentes. Après avoir choisi cette option, une confirmation apparaît. Choisissez **OK** pour charger les valeurs précédemment enregistrées.

Load Setup Defaults

Cette option vous permet de charger les valeurs par défaut pour chaque paramètre des menus du programme de configuration du BIOS. Lorsque vous choisissez cette option ou si vous pressez <F5>, une fenêtre de confirmation apparaît. Choisissez **OK** pour charger les valeurs par défaut. Choisissez **Exit & Save Changes** ou faites d'autres modifications avant de sauvegarder les valeurs dans la RAM non volatile.

Contacts ASUS

ASUSTeK COMPUTER INC.

Adresse 15 Li-Te Road, Peitou, Taipei, Taiwan 11259
Téléphone +886-2-2894-3447
Fax +886-2-2890-7798
E-mail info@asus.com.tw
Web www.asus.com.tw

Support technique

Téléphone +86-21-38429911
Web support.asus.com

ASUS COMPUTER INTERNATIONAL (Amérique)

Adresse 800 Corporate Way, Fremont, CA 94539, USA
Téléphone +1-812-282-3777
Fax +1-510-608-4555
Web usa.asus.com

Support technique

Téléphone +1-812-282-2787
Fax +1-812-284-0883
Web support.asus.com

ASUS France SARL

Adresse 10, Allée de Bienvenue, 93160 Noisy Le Grand,
France
Téléphone +33 (0) 1 49 32 96 50
Web www.france.asus.com

Support technique

Téléphone +33 (0) 8 21 23 27 87
Fax +33 (0) 1 49 32 96 99
Web support.asus.com

DECLARATION OF CONFORMITY

Per FCC Part 2, Section 2.1077(a)



Responsible Party Name: Asus Computer International

Address: 800 Corporate Way, Fremont, CA 94539.

Phone/Fax No.: (510)739-3777/(510)608-4555

hereby declares that the product

Product Name : Motherboard

Model Number : P5P41T, P5P41T PLUS

Conforms to the following specifications:

- FCC Part 15, Subpart B, Unintentional Radiators
- FCC Part 15, Subpart C, Intentional Radiators
- FCC Part 15, Subpart E, Intentional Radiators

Supplementary Information:

This device complies with part 15 of the FCC Rules. Operation is subject to the following two conditions: (1) This device may not cause harmful interference, and (2) this device must accept any interference received, including interference that may cause undesired operation.

Representative Person's Name : Steve Chang / President

Signature :

Date : Nov. 8, 2010

EC Declaration of Conformity



We, the undersigned,

Manufacturer: ASUSTEK COMPUTER INC.
Address, city: No. 150, LITE RD., PEITOU, TAIPEI 112, TAIWAN R.O.C.
Country: TAIWAN
Authorized representative in Europe: ASUS COMPUTER GmbH
Address, city: HARKORT STR. 21-23, 40880 RATINGEN
Country: GERMANY

declare the following apparatus:

Product name : Motherboard
Model name : P5P41T, P5P41T PLUS

conform with the essential requirements of the following directives:

2004/108/EC-EMC Directive
 EN 60950-1:2007
 EN 61010-3:2008
 EN 55013:2001+A1:2003+A2:2006
 EN 55020:2007

1989/6EC-R&TTE Directive

EN 300 328 V1.7.1(2006-05)
 EN 300 440-1 V1.4.1(2008-05)
 EN 300 440-2 V1.2.1(2008-03)
 EN 300 440-3 V1.3.1(2002-08)
 EN 301 885-1 V1.3.1(2007-11)
 EN 301 885-2 V3.2.1(2007-05)
 EN 301 885-17 V1.3.2(2008-04)
 EN 301 885-24 V1.4.1(2007-09)
 EN 302 526-2 V1.2(2007-06)
 EN 55019:2001
 EN 55020:2007
 EN 62311:2008
 EN 50385:2002

2006/95/EC-LVD Directive

EN 60950-1:2001+A1:1:2004
 EN 60950-1:2006
 EN 60950-1:2006+A11:2009

2009/128/EC-ERP Directive

Regulation (EC) No. 1275/2008
 EN 62301:2005
Regulation (EC) No. 642/2009
 EN 62301:2005

CE marking



(EC conformity marking)

Position : **CEO**
Name : **Jerry Shen**

Signature : _____

Declaration Date: Nov. 8, 2010
Year to begin affixing CE marking:2010