

AX33

Online Manuel

DOC. NO. : AX33-OL-F0010A



Qu'est ce qu'il y a dans ce manuel

AX33	1
<i>Qu'est ce qu'il y a dans ce manuel</i>	2
Vue d'ensemble	10
<i>Remarquez</i>	11
<i>Avant de Débuter</i>	12
<i>La Procédure de l'installation rapide</i>	13
<i>Le Plan de la Carte Mère</i>	14
<i>Bloc. Diagramme</i>	15
Matériel	16
<i>JP14 Effacement CMOS</i>	17
<i>L'installation du CPU</i>	18
<i>Connecteur Ventilateur de CPU</i>	19
<i>JP23 Rapport d'Horloge FSB/PCI</i>	20
<i>Conception du CPU Sans Cavalier</i>	22
<i>Socket DIMM</i>	27

Connecteur du Panneau avant.....	29
Connecteur de l'alimentation ATX	30
AC Power Auto Recovery.....	31
Connecteur de IDE et de Floppy	32
Connecteur IrDA.....	35
WOM (Réveil modem de zéro volt).....	36
WOL (Réveil LAN).....	39
Le Panneau arrière PC99 marqué en couleur.....	41
JP12 Enable/Disable le Son Onboard.....	42
Audéo au Panneau avant (En Option).....	43
Connecteur CD Audio.....	44
Connecteur Modem Audio.....	45
Connecteur Video_Audio_IN.....	46
Supporter 2 ^{ème} Ports USB.....	47
Conception sans pile et de Longue Duration.....	48
Protection contre surtension.....	49

<i>Monitoring du Matériel</i>	51
<i>Fusible Réinitialisable</i>	52
<i>Protection contre l'écriture de BIOS</i>	53
<i>Basse capacité ESR</i>	55
<i>Disposition (mur d'isoler une Fréquence)</i>	57
Pilote et Utilitaire	58
<i>Autorun Menu du disque Bonus CD</i>	59
<i>Installez Windows 95</i>	60
<i>Installez Windows 98</i>	61
<i>Installez Windows 98 SE & Windows 2000</i>	62
<i>Installez le pilote VIA 4 in 1</i>	63
<i>Installez le pilote de Son Onboard</i>	64
<i>Installez Hardware Monitoring Utility</i>	65
<i>Suspension ACPI au disque dur</i>	66
AWARD BIOS	73
<i>Enter BIOS Setup</i>	74

<i>Change Language</i>	75
<i>Standard CMOS Features Setup</i>	76
<i>Advanced BIOS Features Setup</i>	82
<i>Advanced Chipset Features Setup</i>	91
<i>Integrated Peripherals</i>	101
<i>Power Management Setup</i>	116
<i>PNP/PCI Configuration Setup</i>	129
<i>PC Health Status</i>	134
<i>Frequency/Voltage Control</i>	135
<i>Load Setup Defaults</i>	138
<i>Load Turbo Defaults</i>	139
<i>Set Password</i>	140
<i>Save & Exit Setup</i>	141
<i>Exit without Saving</i>	142
<i>Load EEPROM Default</i>	143
<i>Save EEPROM Default</i>	144

<i>BIOS Upgrade</i>	145
Overclocking	147
<i>Carte VGA & Disque Dur</i>	149
Glossaire	150
<i>AC97</i>	150
<i>ACPI (Advanced Configuration & Power Interface)</i>	150
<i>AGP (Accelerated Graphic Port)</i>	151
<i>AMR (Audio/Modem Riser)</i>	151
<i>AOpen Bonus Pack CD</i>	151
<i>APM</i>	152
<i>ATA/66</i>	152
<i>ATA/100</i>	152
<i>BIOS (Basic Input/Output System)</i>	153
<i>Bus Master IDE (DMA mode)</i>	153
<i>CODEC (Coding and Decoding)</i>	153
<i>DIMM (Dual In Line Memory Module)</i>	154

<i>ECC (Error Checking and Correction)</i>	154
<i>EDO (Extended Data Output) Memory</i>	154
<i>EEPROM (Electronic Erasable Programmable ROM)</i>	155
<i>EPROM (Erasable Programmable ROM)</i>	155
<i>EV6 Bus</i>	155
<i>FCC DoC (Declaration of Conformity)</i>	156
<i>FC-PGA</i>	156
<i>Flash ROM</i>	156
<i>FSB (Front Side Bus) Clock</i>	157
<i>I²C Bus</i>	157
<i>P1394</i>	157
<i>Parity Bit</i>	157
<i>PBSRAM (Pipelined Burst SRAM)</i>	158
<i>PC100 DIMM</i>	158
<i>PC133 DIMM</i>	158
<i>PDF Format</i>	158

<i>PnP (Plug and Play)</i>	159
<i>POST (Power-On Self Test)</i>	159
<i>RDRAM (Rambus DRAM)</i>	159
<i>RIMM</i>	160
<i>SDRAM (Synchronous DRAM)</i>	160
<i>Shadow E²PROM</i>	160
<i>SIMM (Single In Line Memory Module)</i>	161
<i>SMBus (System Management Bus)</i>	161
<i>SPD (Serial Presence Detect)</i>	161
<i>Ultra DMA/33</i>	162
<i>USB (Universal Serial Bus)</i>	162
<i>VCM (Virtual Channel Memory)</i>	162
<i>ZIP file</i>	163
Localisation des pannes	164
Enregistrement du Produit	168
Support Technique	170

Numéro de Partie et de série..... 172

Vue d'ensemble

Nous vous remercions d'avoir choisi AOpen AX33. Celle-ci est une carte mère (M/B) Intel® Socket 370 basée sur la forme ATX en utilisant le chipset VIA Apollo PRO 133. Vu que le chipset à haute performance a été monté sur la carte mère, la AX33 pourra supporter Pentium III™ des séries Intel® Socket 370, ou le processeur des séries PPGA/[FC-PGA](#) Celeron™ et 66/100/133 CPU [Front Side Bus](#) (FSB). En ce qui concerne la performance de AGP, cette carte mère supporte le mode AGP 1X/2X et le longue 'burst' transfert à 'pipelined' 'split-transaction' jusqu'à 533MB/sec. La taille de mémoire [SDRAM](#) est jusqu'à un maximum de 1.5GB. De plus, le chip [AC97 CODEC](#) onboard offre haute performance et le son stéréophonique qui fait les hommes aimer travailler avec AX33. Maintenant, vous vous amusez toutes les caractéristiques de AOpen AX33.

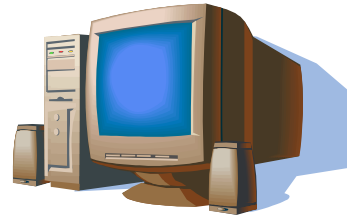

AOpen

Remarquez



Adobe, le logo Adobe, Acrobat sont marques de Adobe Systems Incorporated.

AMD, le logo AMD, Athlon et Duron sont marques de Advanced Micro Devices, Inc.

Intel, le logo Intel, Intel Celeron, PentiumII, PentiumIII sont marques de Intel Corporation.

Microsoft, Windows, et le logo Windows sont marques déposées ou marques de Microsoft Corporation aux États-Unis et/ou dans autres pays.

Tous les noms de marque et de produit mentionnés dans ce manuel sont utilisés dans le but d'identification seulement et peuvent être les marques déposées de leurs titulaires respectifs.

Toutes spécifications et information contenues dans ce manuel peuvent être changées sans obligation d'en notifier des personnes. AOpen se réserve tout droit de révision de cette publication ainsi que toute modification raisonnable. AOpen n'assume aucune responsabilité des erreurs ou des inexactitudes qui apparaissent dans ce manuel, y compris aux produits et logiciels décrits.

Cette documentation est protégée par la loi sur le droit d'auteur. Tous droits sont réservés.

Aucune partie de ce document ne peut être utilisée ou reproduite sous quelque forme que ce soit et par quelque moyen que ce soit, ou sauvegardée dans un système de recherche documentaire sans autorisation préalable par écrit de AOpen Corporation.

Copyright(c) 1996-2000, AOpen Inc. Tous droits réservés.

Avant de Débuter



Ce Online Manuel présentera aux utilisateurs comment installer ce produit. Toute information utile sera décrite dans les chapitres suivants. Conservez ce manuel avec soin pour les mises à jour ou les modifications de configuration du système à l'avenir. Ce Online Manuel est sauvegardé en [format PDF](#), nous vous recommandons d'utiliser Adobe Acrobat Reader 4.0 pour la visualisation online, celui est inclu sur le [disque Bonus CD](#) ou vous pouvez obtenir le téléchargement gratuit du [site web d'Adobe](#).

Bien que ce Online Manuel soit optimisé pour le visualiser à l'écran, il est encore capable de faire l'imprimerie, vous pouvez l'imprimer sur la papier de A4 et mettez 2 pages en une feuille de A4 sur votre imprimante. Pour ceci, sélectionnez **File > Page Setup** et suivez l'instruction de votre pilote d'imprimante.

Merci de votre aide au sauvetage de La Terre.

La Procédure de l'installation rapide

Cette page vous montre une procédure rapide pour l'installation de votre système. Suivez chaque étape en conséquence.

- 1 [Installez le CPU et le Ventilateur](#)
- 2 [Installez la mémoire du Système \(DIMM\)](#)
- 3 [Connectez le Câble du Panneau Avant](#)
- 4 [Connectez le Câble de IDE et de Floppy](#)
- 5 [Connectez le Câble d'alimentation ATX](#)
- 6 [Connectez le Câble du Panneau arrière](#)
- 7 [Démarrage et Load BIOS Setup Default](#)
- 8 [Réglez la Fréquence du CPU](#)
- 9 Redémarrer
- 10 [Installez le système d'exploitation \(tel que Windows 98\)](#)
- 11 [Installez le Pilote et l'Utilitaire](#)

Le Plan de la Carte Mère

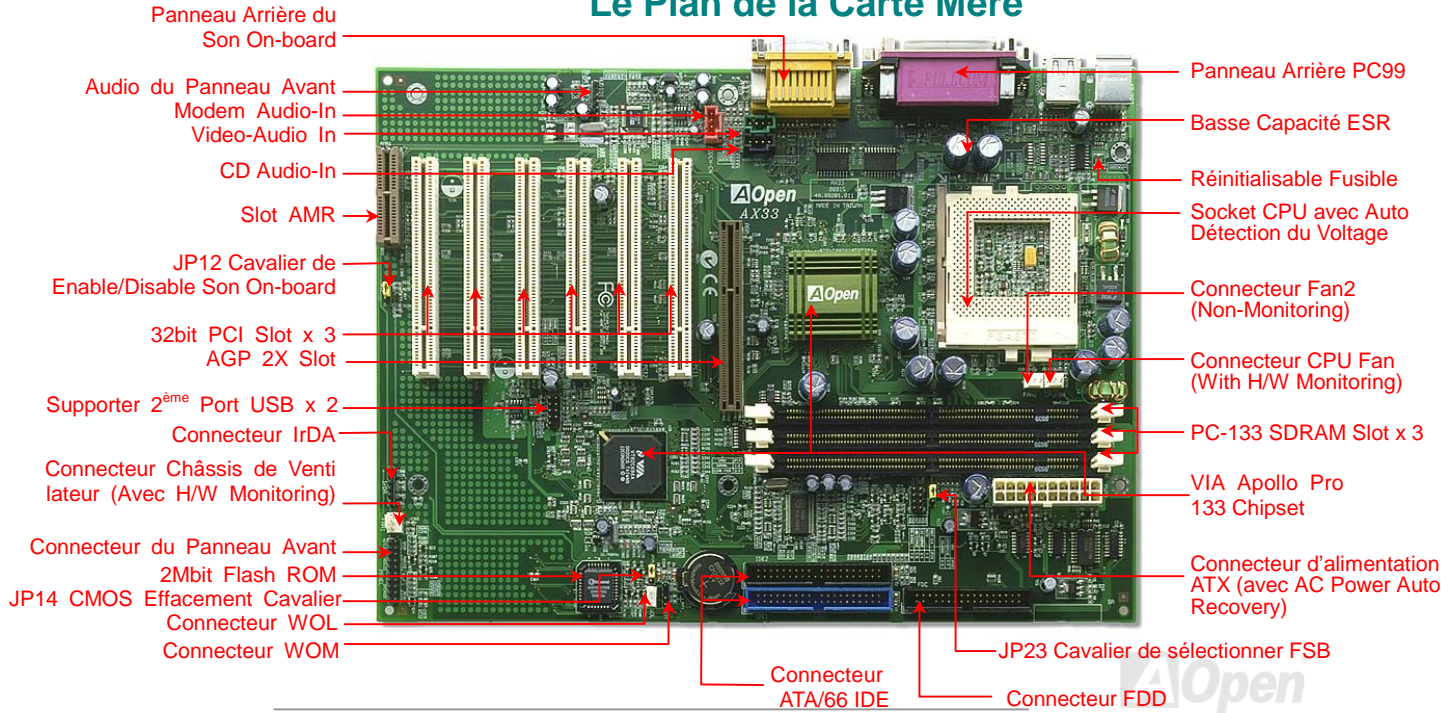

Bloc. Diagramme

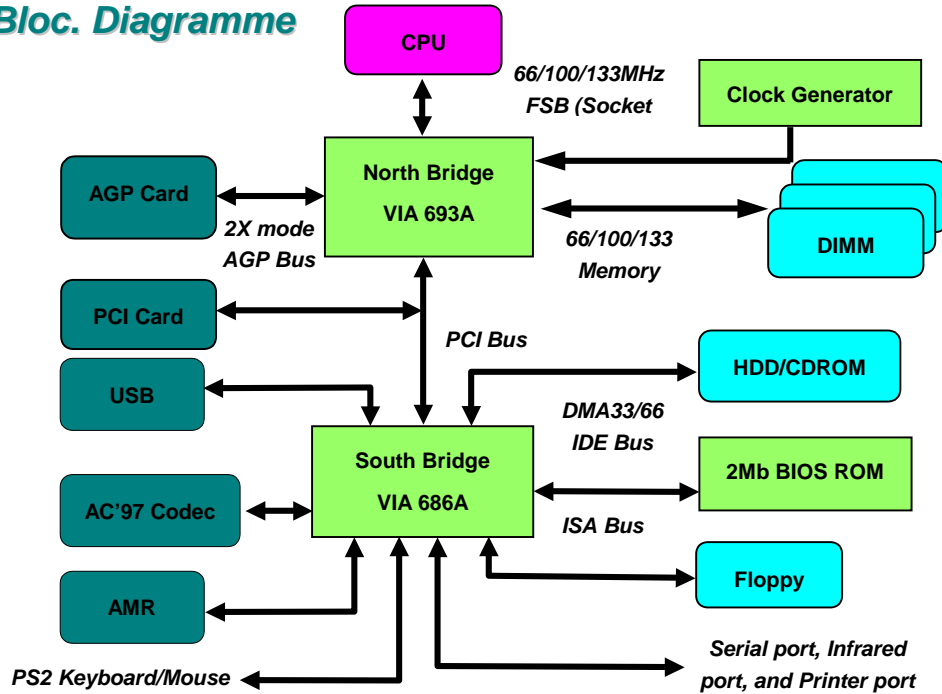

Matériel

Ce chapitre décrit des cavaliers, des connecteurs et des périphérique de la carte mère.

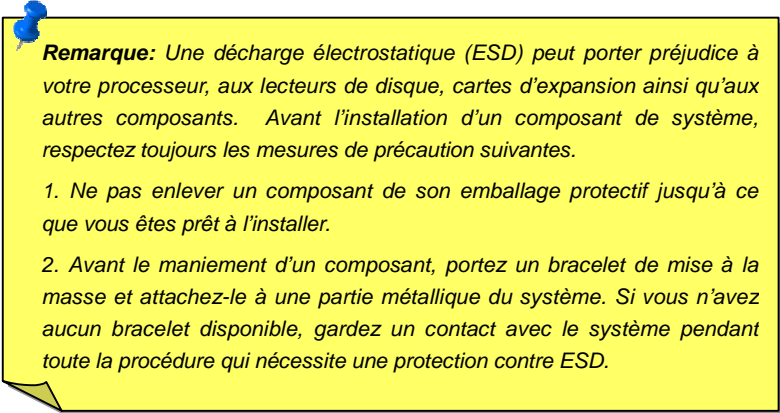

Remarque: Une décharge électrostatique (ESD) peut porter préjudice à votre processeur, aux lecteurs de disque, cartes d'expansion ainsi qu'aux autres composants. Avant l'installation d'un composant de système, respectez toujours les mesures de précaution suivantes.

1. Ne pas enlever un composant de son emballage protectif jusqu'à ce que vous êtes prêt à l'installer.
2. Avant le maniement d'un composant, portez un bracelet de mise à la masse et attachez-le à une partie métallique du système. Si vous n'avez aucun bracelet disponible, gardez un contact avec le système pendant toute la procédure qui nécessite une protection contre ESD.

JP14 Effacement CMOS

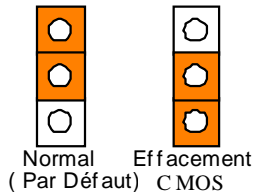
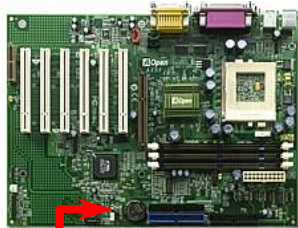

Vous pouvez effacer CMOS pour retourner le système au paramètre par défaut. Pour effacer le CMOS, suivez la procédure suivante.

1. Éteignez le système et débranchez l'alimentation en courant alternatif.
2. Débranchez le câble électrique ATX du connecteur PWR2.
3. Localisez le JP14 aux chevilles 2-3 pour quelque secondes.
4. Re-réglez le JP14 à son réglage normal en court-circuitant les chevilles 1-2.
5. Connectez de nouveau le câble électrique ATX au connecteur PWR2.

Avis: *Quand puis-je effacer CMOS ?*

1. *La panne de démarrage dû un overclocking...*
2. *Oubliez le mot de passe...*
3. *Localisation des pannes...*

L'installation du CPU

Cette carte mère supporte Intel® Pentium III, Celeron, and VIA® Cyrix™ III Socket370 CPU. Soyez prudent dans l'orientation du CPU au moment de le brancher dans le socket CPU.

CPU Pin1 et une encoche

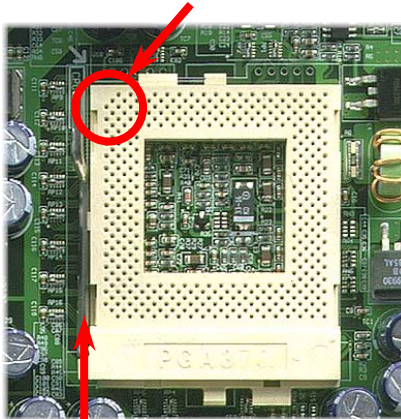

Levier du socket CPU

1. Remontez le levier du socket CPU à l'angle de 90 degrés.
2. Localisez Pin 1 dans le socket et cherchez une encoche (d'or) sur l'interface supérieur du CPU. Correz Pin 1 à l'encoche. Ensuite insérez le CPU dans le socket.
3. Appuyez sur le levier du socket CPU et finissez l'installation du CPU.

Remarque: Si vous ne correspondez pas le Pin 1 du socket CPU à l'encoche du CPU bien, ce qui pourra endommager le CPU.

Connecteur Ventilateur de CPU

Branchez le câble du ventilateur au connecteur du ventilateur de 3 chevilles portant l'inscription **CPUFAN**

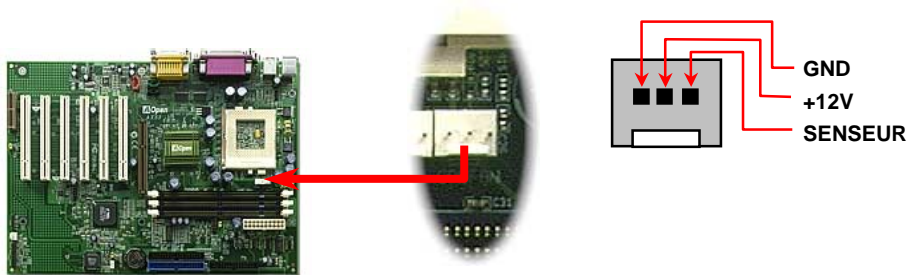

Remarque: quelques ventilateurs de CPU n'ont pas le cheville du senseur, ils ne supportent pas donc la fonction de monitoring du ventilateur.

JP23 Rapport d'Horloge FSB/PCI

Ce cavalier (JP23) est pour spécifier la relation entre PCI et l'horloge [FSB](#). En général, nous vous recommandons de ne pas changer le paramètre par défaut si vous n'êtes pas de overclockeurs.

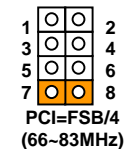
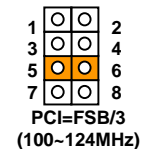
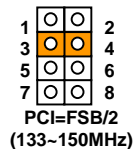
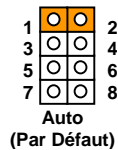
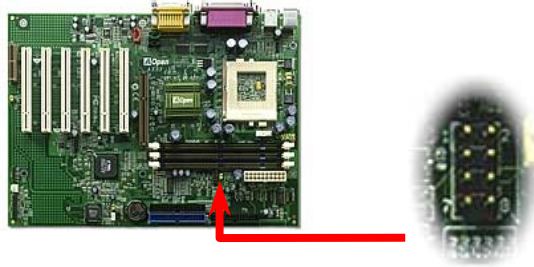

Horloge PCI = Horloge FSB de CPU / Rapport d'Horloge

Horloge AGP = Horloge PCI x 2

Rapport d'Horloge	CPU (Host)	PCI	AGP	Mémoire
2X	66MHz	33MHz	66MHz	PCI x2 or x3
2X, overclocking	75MHz	37.5MHz	75MHz	PCI x2 or x3
3X	100MHz	33MHz	66MHz	PCI x2, x3 or x4
3X, overclocking	112MHz	37.3MHz	74.6MHz	PCI x2, x3 or x4
4X,	133MHz	33MHz	88.6MHz	PCI x3 or x4
4X, overclocking	150MHz	37.5MHz	75MHz	PCI x3 or x4

 **Avertissement:** le chipset VIA Apollo Pro 133 supporte 133 MHz de FSB et 66 MHz de l'horloge AGP au max., le paramètre de l'horloge plus haut peut provoquer un dommage grave du système.

Conception du CPU Sans Cavalier

Le signal VID et le générateur bloque de [SMBus](#) offrent une détection automatique de la tension du CPU et permettent à l'utilisateur de régler la fréquence par [BIOS setup](#), aucun cavalier ou interrupteur ne sera nécessaire. L'information correcte du CPU sera sauvegardée sur la [EEPROM](#). Grâce à ces technologies, les désavantages de la conception sans cavalier basés sur le Pentium seront éliminés. Il n'y aura aucun risque d'une détection d'une mauvaise tension du CPU, et il ne sera pas nécessaire d'enlever le boîtier au cas d'une perte de la pile CMOS.

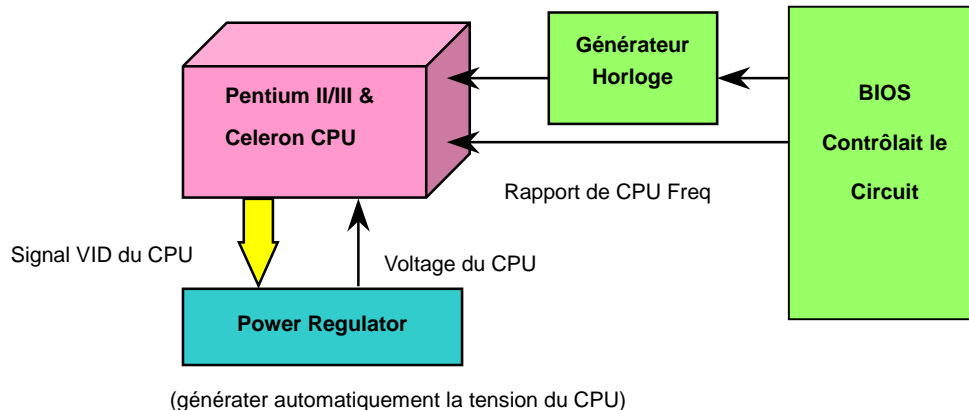

Réglez le core voltage du CPU

Cette carte mère supporte la fonction VID de CPU. Le core voltage du CPU sera détecté automatiquement et la gamme est de 1.3V à 3.5V. Il n'est pas nécessaire de régler le core voltage du CPU.

Réglez la fréquence du CPU

Cette carte mère employe la conception du CPU sans cavalier, vous pouvez régler la fréquence du CPU par BIOS setup; aucun cavalier ou interrupteur ne sera pas nécessaire.

BIOS Setup > Frequency/Voltage Control > [CPU Speed Setting](#)

CPU FSB	66.8, 68.5, 75, 83.3, 100, 103, 112, 117, 124, 129, 133.3, 138, 143, 148, 150MHz.
----------------	---

Avertissement: le chipset VIA Apollo Pro 133 supporte 133 MHz de FSB et 66 MHz de l'horloge AGP au max., le paramètre de l'horloge plus haut peut provoquer un dommage grave du système.

Avis: Si votre système est suspendu ou ne démarre pas dû à un overclocking, utilisez simplement la touche <Home> pour retourner le système au paramètre par défaut.



Core Fréquence = Horloge CPU FSB * Rapport CPU

CPU	Core Fréquence du CPU	Horloge FSB	Rapport
Celeron 300A	300MHz	66MHz	4.5x
Celeron 366	366MHz	66MHz	5.5x
Celeron 366	366MHz	66MHz	5.5x
Celeron 400	400MHz	66MHz	6x
Celeron 433	433MHz	66MHz	6.5
Celeron 466	466MHz	66MHz	7x
Celeron 500	500MHz	66MHz	7.5x
Celeron 533	533MHz	66MHz	8x
Celeron 566	566MHz	66MHz	8.5x
Celeron 600	600MHz	66MHz	9x
Pentium III 600E	600MHz	100MHz	6x
Pentium III 650E	650MHz	100MHz	6.5x
Pentium III 700E	700MHz	100MHz	7x
Pentium III 750E	750MHz	100MHz	7.5
Pentium III 800E	800MHz	100MHz	8x

Pentium III 850E	850MHz	100MHz	8.5x
Pentium III 533EB	533MHz	133MHz	4x
Pentium III 600EB	600MHz	133MHz	4.5x
Pentium III 667EB	667MHz	133MHz	5x
Pentium III 733EB	733MHz	133MHz	5.5
Pentium III 800EB	800MHz	133MHz	6x
Pentium III 866EB	866MHz	133MHz	6.5
Pentium III 933EB	933MHz	133MHz	7x

Socket DIMM

Cette carte mère est pourvue de trois [sockets DIMM](#) de 168 chevilles qui vous permettent d'installer une mémoire [PC100](#) ou [PC133](#) de jusqu'à 1.5GB. Ils ne supportent que la SDRAM.

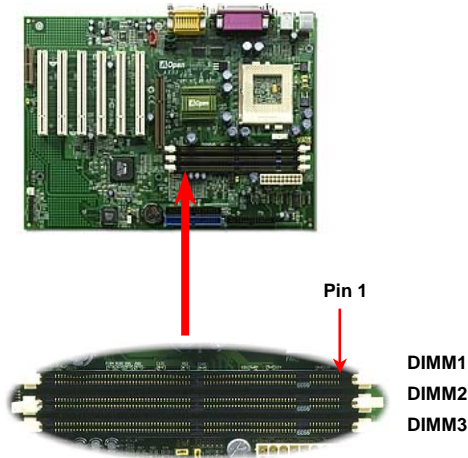

Avis: La capacité du chipset de la nouvelle génération est limitée parce que la manque du tampon de mémoire (pour améliorer la performance). Ceci fera le chipset DRAM de compter un facteur important à être pris en considération en installant des DIMMs. Par malheur, il n'y a aucune possibilité pour le BIOS d'identifier le compte correct du chip ; il vous faut calculer à vous-même le compte de chip. La règle simple est : **Par contrôle visuel, n'utilisez que DIMMs qui est inférieur à 16 chips..**

La DIMM peut être une face simple ou double, elle possède des données de 64 bit et les deux signaux d'horloge 2 et d'horloge 4. Nous vous recommandons vivement de choisir la SDRAM d'horloge 4 tenant compte de la fiabilité

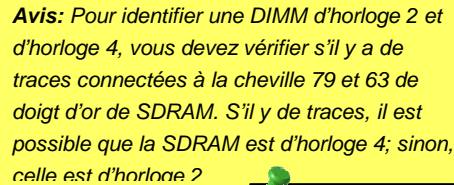

Avis: Pour identifier une DIMM d'horloge 2 et d'horloge 4, vous devez vérifier s'il y a de traces connectées à la cheville 79 et 63 de doigt d'or de SDRAM. S'il y a de traces, il est possible que la SDRAM est d'horloge 4; sinon, celle est d'horloge 2

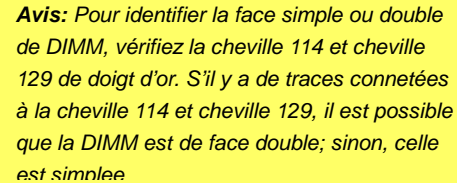

Avis: Pour identifier la face simple ou double de DIMM, vérifiez la cheville 114 et cheville 129 de doigt d'or. S'il y a de traces connectées à la cheville 114 et cheville 129, il est possible que la DIMM est de face double; sinon, celle est simplee

Connecteur de l'alimentation ATX

L'alimentation électrique ATX emploie un connecteur de 20 chevilles illustré ci-dessous. Assurez-vous ce que vous branchez dans la bonne direction.

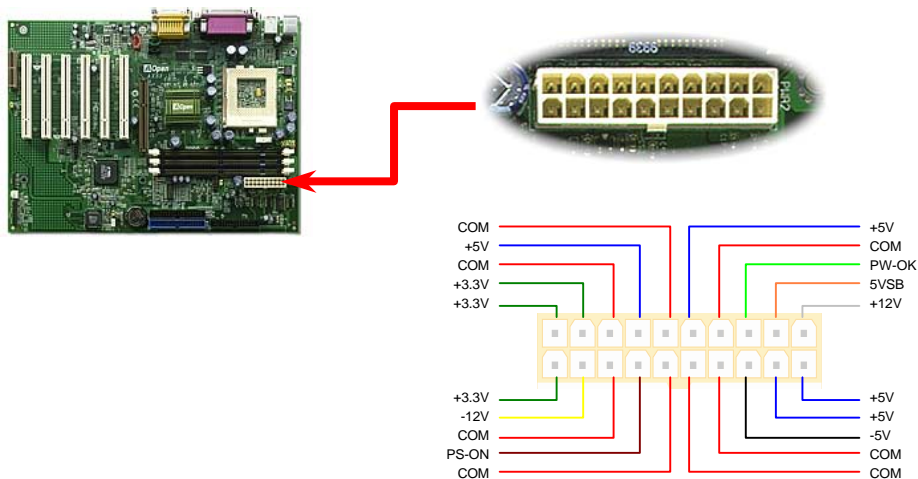

AC Power Auto Recovery

Un système ATX traditionnel doit rester à l'étape éteinte quand l'alimentation AC reprend une panne d'alimentaion électrique. Cette conception est inconmode pour le serveur du réseau ou workstation, sans UPS, ce qui a besoin de rester mis sous tension. Cette carte mère employe une fonction de AC Power Auto Recovery à résoudre ce problème. Si BIOS Setup > Integrated Peripherals > [AC PWR Auto Recovery](#) est réglé à "Enabled" , le système démarrera automatiquement afin de la reprise de l'alimentation AC.

Connecteur de IDE et de Floppy

Connectez respectivement le câble du lecteur floppy de 34 cheilles et le câble IDE de 40 cheilles au connecteur du lecteur floppy FDC et au connecteur IDE, connecteur **IDE1**, **IDE2**. Pin1 du câble est normalement marqué en rouge. Soyez prudent dans l'orientation de pin1. Une mauvaise orientation risque d'endommager le système.

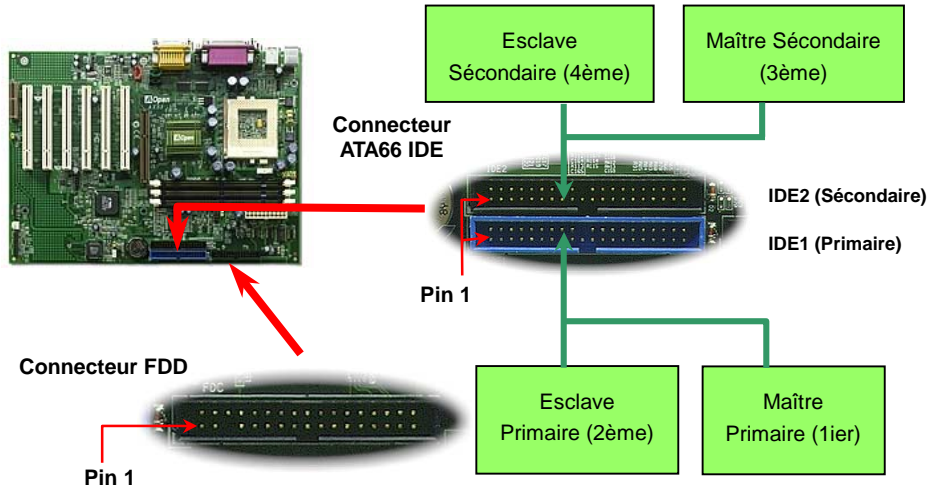

IDE1 est également connu comme le canal primaire et IDE2 comme le canal secondaire. Chacun de ce canal supporte deux périphériques IDE qui font un total de quatre périphériques. Pour fonctionner ensemble, les deux périphériques sur chaque canal devront être réglés différemment au mode **maître** et **esclave**; un des deux périphériques peut être le disque dur ou le lecteur CDROM. Le réglage comme le mode maître ou esclave dépend du cavalier sur votre périphérique IDE. Consultez respectivement le manuel de votre disque dur ou du lecteur CDROM.



Avertissement: La spécification du câble IDE est 46cm (18 pouces) au max., veillez à ce que votre câble ne dépasse pas cette longueur.



Avis: Pour obtenir une meilleure qualité du signal, nous vous recommandons de régler le périphérique au bout extérieur en mode maître et de suivre la séquence recommandée pour installer le nouveau périphérique. Référez-vous s'il vous plaît au diagramme ci-dessus

Cette carte mère supporte le mode [Ultra DMA/33](#) ou [Ultra DMA/66](#). Le tableau suivant montre la vitesse de transmission de donnée du IDE PIO et des modes DMA. Le bus IDE est de 16-bit ce que veut dire que chaque transmission est de deux bytes.

Mode	Horloge per 33MHz PCI	Compte de l'horloge	Durée de Cycle	Vitesse de Transmission de données
PIO mode 0	30ns	20	600ns	$(1/600\text{ns}) \times 2\text{byte} = 3.3\text{MB/s}$
PIO mode 1	30ns	13	383ns	$(1/383\text{ns}) \times 2\text{byte} = 5.2\text{MB/s}$
PIO mode 2	30ns	8	240ns	$(1/240\text{ns}) \times 2\text{byte} = 8.3\text{MB/s}$
PIO mode 3	30ns	6	180ns	$(1/180\text{ns}) \times 2\text{byte} = 11.1\text{MB/s}$
PIO mode 4	30ns	4	120ns	$(1/120\text{ns}) \times 2\text{byte} = 16.6\text{MB/s}$
DMA mode 0	30ns	16	480ns	$(1/480\text{ns}) \times 2\text{byte} = 4.16\text{MB/s}$
DMA mode 1	30ns	5	150ns	$(1/150\text{ns}) \times 2\text{byte} = 13.3\text{MB/s}$
DMA mode 2	30ns	4	120ns	$(1/120\text{ns}) \times 2\text{byte} = 16.6\text{MB/s}$
UDMA/33	30ns	4	120ns	$(1/120\text{ns}) \times 2\text{byte} \times 2 = 33\text{MB/s}$
UDMA/66	30ns	4	120ns	$(1/120\text{ns}) \times 2\text{byte} \times 4 = 66\text{MB/s}$



Remarque: ATA/66 utilise deux bouts de levée et de chute comme [UDMA/33](#). La vitesse de transmission de donnée est 4 fois plus rapide que le mode 4 PIO ou mode 2 DMA, $16.6\text{MB/s} \times 4 = 66\text{MB/s}$. Pour utiliser ATA/66, vous avez besoin de câble ATA/66 IDE.

Connecteur IrDA

Le connecteur IrDA peut être configuré pour supporter un module infrarouge sans fil. Avec ce module et le logiciel d'application tel que Laplink ou Windows 95 Direct Cable Connection, il est possible de transmettre les fichiers aux ou à partir des laptops, notebooks, PDA et imprimantes. Ce connecteur supporte le HPSIR (115.2Kbps, 2 mètres) et ASK-IR (56Kbps).

Installez le module infrarouge sur le connecteur **IrDA** et activez la fonction infrarouge de BIOS Setup, [UART Mode Select](#), en s'assurant que vous tenez compte de l'orientation correcte en le connectant au connecteur IrDA.

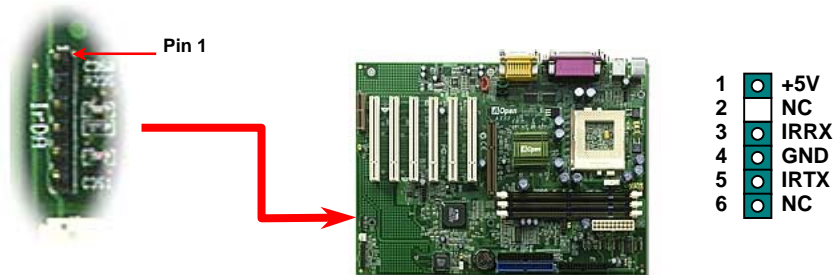

WOM (Réveil modem de zéro volt)

Cette carte mère employe un circuit spécial à supporter Réveil Modem, toutes les cartes de modem internes et externes sont supportées. Depuis la carte de modem interne ne consomme pas d'alimentation quand le système est éteint, nous vous recommandons d'utiliser le modem interne. Pour l'utiliser, branchez un câble de 4 chevilles de Sonnerie modem du connecteur **RING** de modem au connecteur **WOM** sur la carte mère.

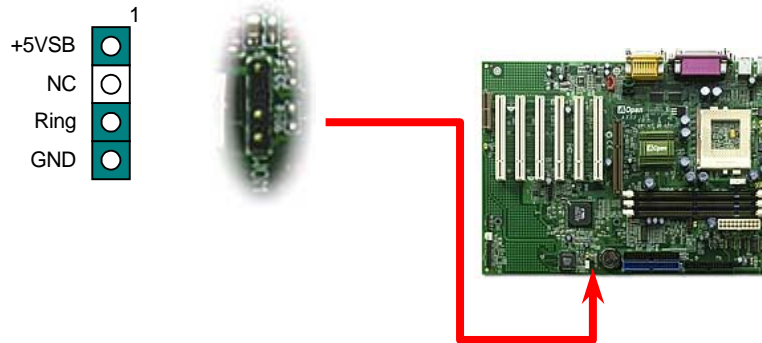

WOM par le Modem Externe

L'alimentation en courant électrique au système ne sera pas coupée complètement par le mode de suspension de l'ordinateur d'énergie traditionnel, le modem externe est utilisé à déclencher le Port MB COM et est repris au mode activé.

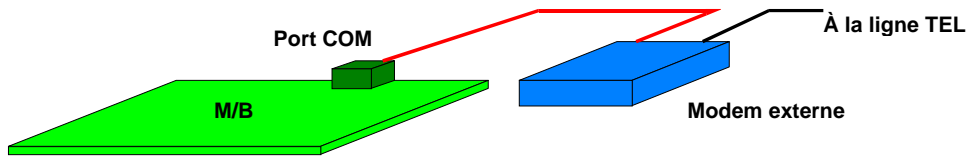

WOM par la carte interne de Modem

À l'aide de l'interrupteur logiciel ATX On/Off, il est possible d'éteindre totalement le système, et de le réveiller afin de le faire répondre un coup de téléphone comme répondeur automatique ou pour transmettre/recevoir un fax. Il est possible de vérifier si le système est éteint totalement en contrôlant le ventilateur de l'alimentation de votre système. Le modem externe et la carte modem interne peuvent supporter la fonction Réveil modem. Mais si un modem externe a été raccordé à votre système, il faut le laisser toujours mis sous tension.

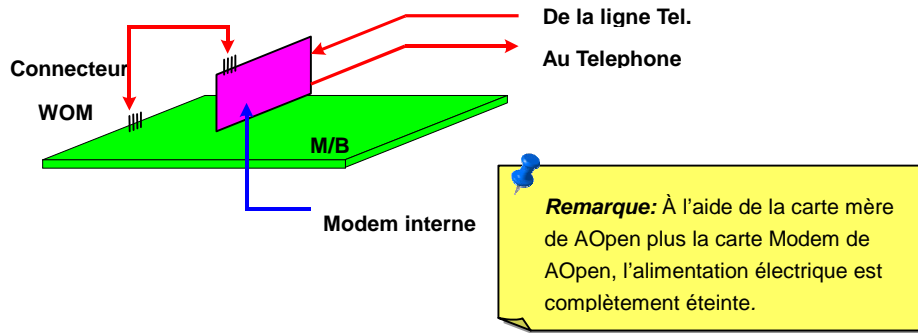

WOL (Réveil LAN)

Cette caractéristique est très similaire à celle du [Réveil Modem](#), mais elle fonctionne par le réseau local. Pour utiliser la fonction de Réveil LAN, vous devez avoir une carte de réseau avec le chipset qui supporte cette caractéristique, ensuite branchez le câble de la carte de réseau au connecteur WOL. L'information d'identifier le système (probable IP adresse) est sauvegardé dans la carte de réseau, De plus, à cause de beaucoup de trafic sur le Ethernet il sera également nécessaire d'installer un logiciel de gestion de réseau, tel que ADM pour vérifier comment réveiller le système. Notez que au moins le courant de 600mA ATX en attente est demandé à supporter la carte de réseau pour cette fonction.

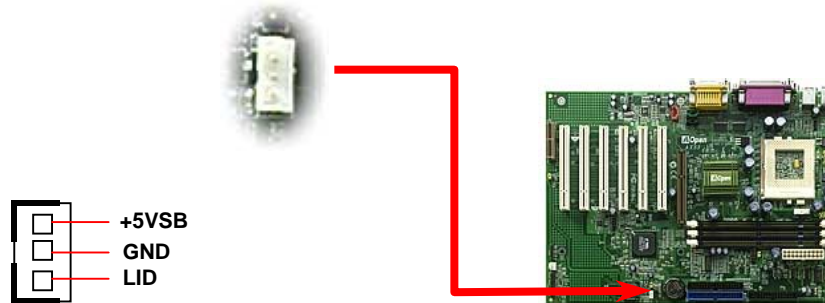

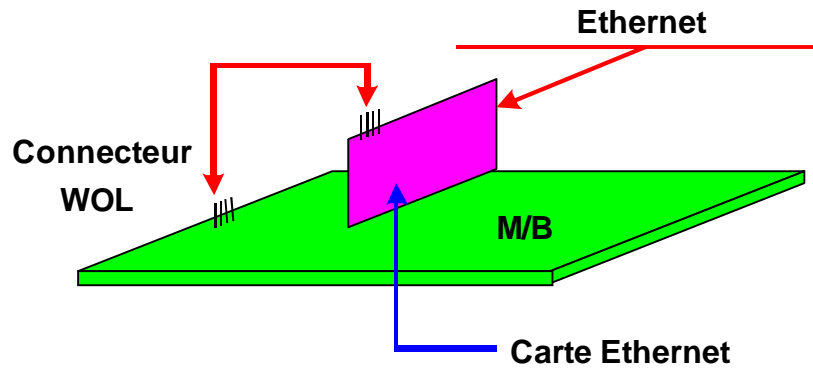

Le Panneau arrière PC99 marqué en couleur

Les périphériques I/O sur la carte sont le clavier PS/2, le souris PS/2, les ports de série COM1 et VGA, l'imprimante, [quatre USB](#), le port sonore AC97 et celui de jeu. L'angle de vue sur le dessin décrite ici est de l'arrière du panneau du boîtier.

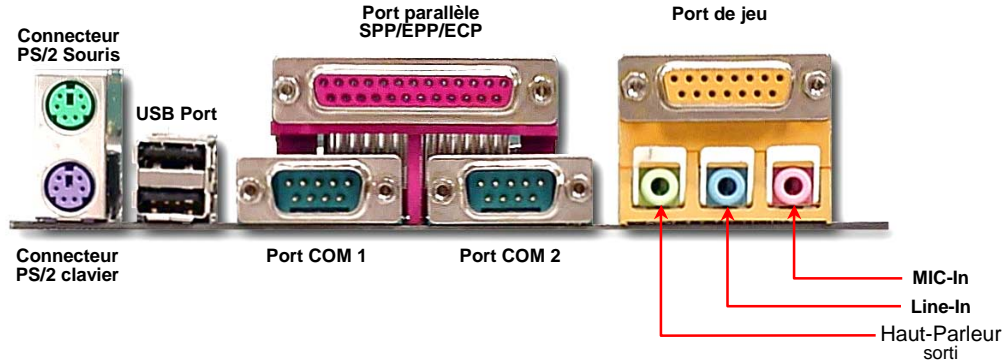

Speaker: au haut-parleur externe, l'écouteur ou amplificateur.

Line-In: De la source de signal tel que player CD/Cassette.

MIC: Du microphone

JP12 Enable/Disable le Son Onboard



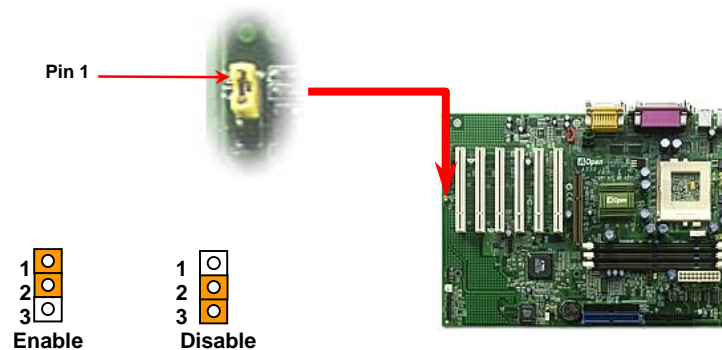



Cette carte mère intègre le chip sonore [AC97](#). JP12 est utilisé à activer ou désactiver le chip AD1885 [CODEC](#). Si vous ne pouvez pas activer Audio Onboard, vous devez régler le cavalier à 2-3, et désactiver "OnChip Sound" de BIOS setting > Advanced Chipset Features, avant d'installer votre favorite carte son PCI.

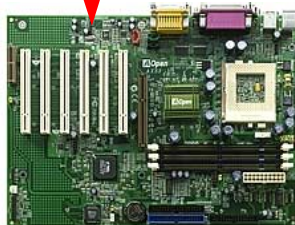

Audio au Panneau avant (En Option)

Si le boîtier a été pourvu d'un port audio au panneau avant, vous serez capable de connecter l'audio sur la carte au panneau avant par ce connecteur.



- | | | |
|---|---|---------|
| 1 |  | GND |
| 2 |  | NC |
| 3 |  | Phone_R |
| 4 |  | Phone_L |
| 5 |  | NC |
| 6 |  | FP_Mic |

Connecteur CD Audio

Ce connecteur **noir** est utilisé à connecter le câble CD Audio du lecteur CDROM ou DVD CDROM ou DVD au contrôleur sonore onboard.

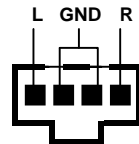
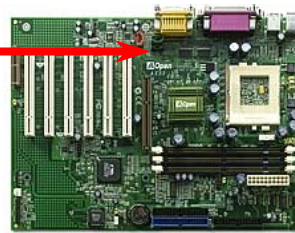

CD-IN

Connecteur Modem Audio

Ce connecteur est utilisé à connecter le câble Mono In/Mic Out de la carte de modem interne au circuit sonore onboard. Le cheville 1-2 est **Mono In**, et le cheville 3-4 est **Mic Out**. Remarquez qu'il n'y a pas de standard pour ce genre de connecteur, quelques cartes de modem internes n'emploient que ce connecteur.

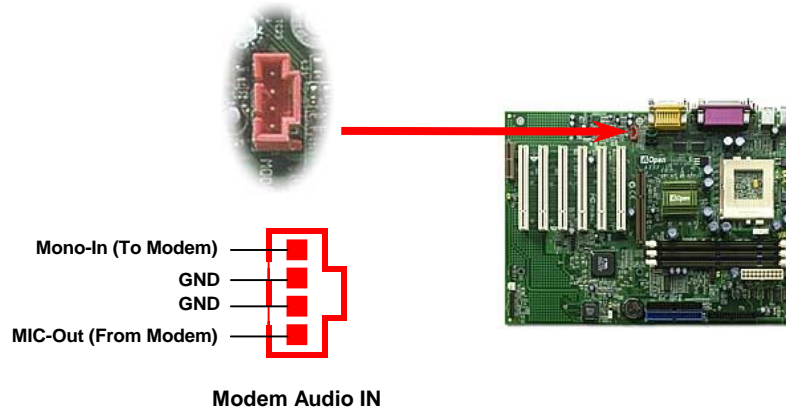

Connecteur Video_Audio_IN

Ce connecteur **vert** est utilisé à connecter le câble MPEG Audio de la carte MPEG au contrôleur sonore onboard.

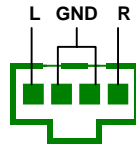

Video_Audio_IN

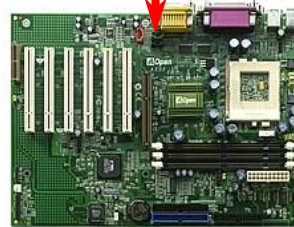

Supporter 2^{ème} Ports USB

Cette carte mère supporte quatre ports USB. Les Deux sont sur le connecteur du panneau arrière, les autres deux sont sur la region gauche en bas de cette carte mère. À l'aide du câble correct, vous pouvez les connecter au panneau avant.

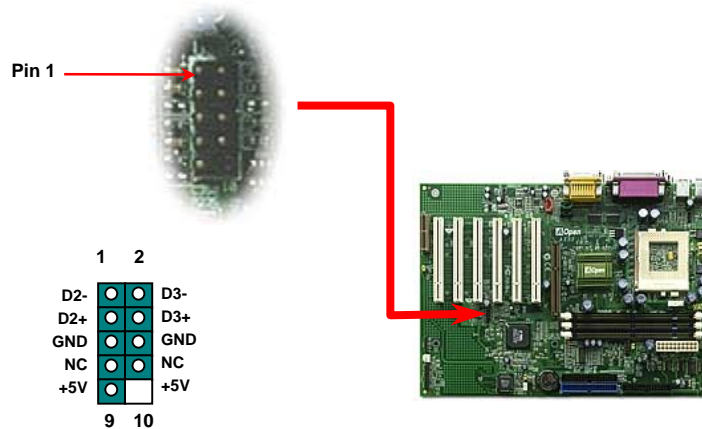

Conception sans pile et de Longue Duration

Cette carte mère emploie une [EEPROM](#) et un circuit spécial (brevet en attendant) qui permet à l'utilisateur de sauvegarder les configurations actuelles du CPU et du CMOS sans besoin d'une pile. Le RTC (horloge temps réel) peut également être maintenu en activité tant que le câble électrique est branché. Si vous perdez accidentellement les données CMOS, il est possible de simplement recharger les configurations CMOS à partir de l'EEPROM, et le système récupéra comme d'habitude.

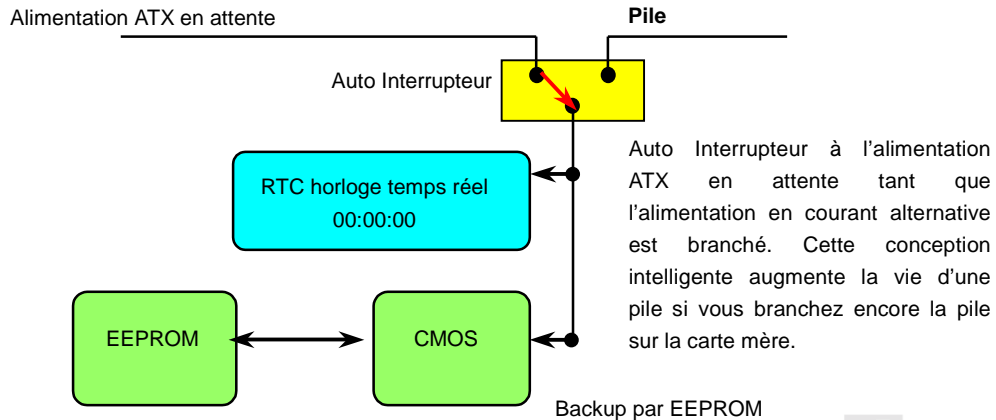

Protection contre surtension

La protection contre surtension a été employée efficacement dans l'alimentation de commutation ATX 3.3V/5V/12V. Mais malheureusement, le CPU de la nouvelle génération utilise une tension différente qui nécessite le régulateur de transférer 5V à la tension du CPU (par exemple, 2,0V) et donc rend inutile la protection contre surtension de plus que 5V. Cette carte mère prévue d'un régulateur de commutation sur la carte supporte la protection du CPU contre surtension et offre conjointement avec l'alimentation 3,3V/5V/12V une protection totale contre surtension.

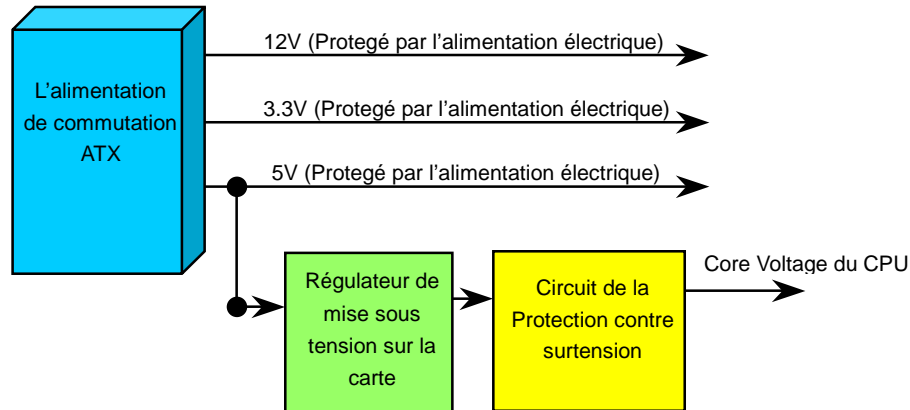



Remarque: Bien que nous ayons employé le circuit de protection pour essayer d'éviter des erreurs causés par l'opération humaine, il existe encore des risques de provoquer le dommage de CPU, mémoire HDD et des cartes installées sur la carte mère à cause de la panne des composants, des erreurs causés par l'opération humaine ou la raison inconnue. **Aopen ne peut pas garantir que le circuit de protection fonctionnera toujours parfaitement.**

Monitoring du Matériel

Cette carte mère emploie le système de monitoring du matériel. Quand vous démarrez le système, cette conception intelligente continuera à superviser le voltage de votre système en marche, l'état du ventilateur et la température du CPU. Si chacun des états du système tombe en panne, il y sera une alarme par [Hardware Monitoring Utility](#) de AOpen pour avertir des utilisateurs.

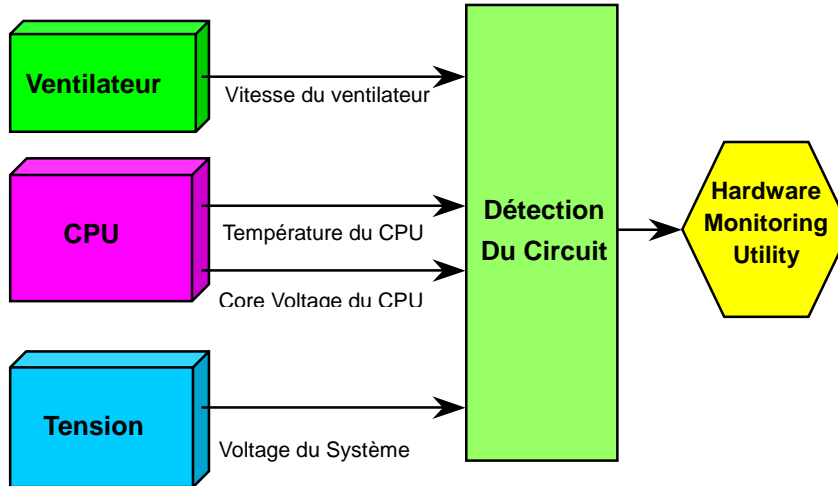

Fusible Réinitialisable

La carte mère traditionnelle a le fusible pour le clavier et le port [USB](#) en fonction d'éviter une surtension ou le court-circuit. Des fusibles sont soudés sur la carte quand ils tombent en panne (pour protéger votre carte mère), des utilisateurs ne pouvez pas le remplacer et la carte mère est encore à la malfonction.

A l'aide du fusible réinitialisable cher, la carte mère peut retourner à la fonction normale afin que le fusible ait fini le travail de protéger.

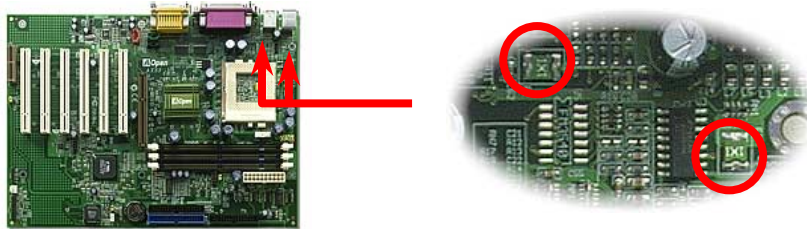

Protection contre l'écriture de BIOS

Recentment beaucoup de virus ont été trouvés, ceux-ci pourront abîmer le code de bios et la région de donnée. Cette carte mère emploie deux couches de firewall pour protéger d'écrire à BIOS sans authorization. L'un est matériel et l'autre est [logiciel](#).

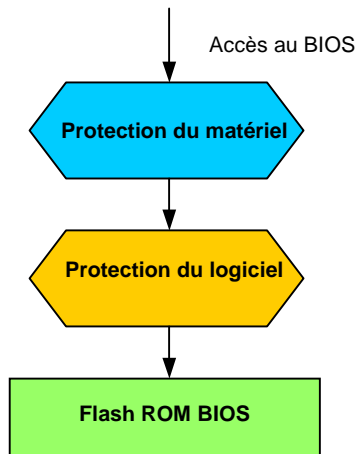

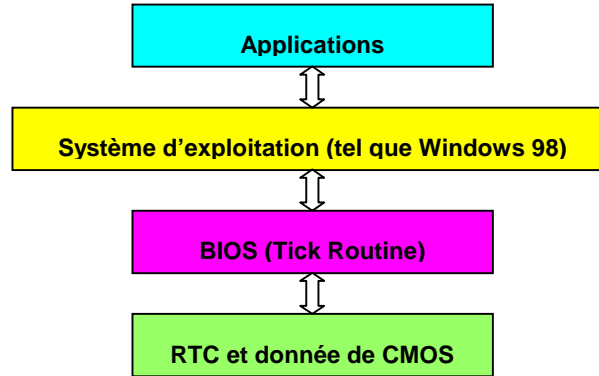

Il y a le Tick Routine (qui va active environ chaque 50m sec) dans le BIOS à enregistrer l'information de date/heure. En général le BIOS, le Tick Routine ne met pas à jour le CMOS chaque fois parce que le CMOS est un périphérique très lent qui réduit la performance de système. Le Tick Routine du BIOS de AOpen a quatre chiffres pour le code annuaire, quand les applications et le système d'exploitation suivent la règle à obtenir l'information de date/heure. Il n'y aura pas de problème de Y2K (comme le programme du test par NSTL). Mais malheureusement, nous avons trouvé que quelques programmes du test font l'accès direct à RTC/CMOS. Cette carte mère a une vérification Y2K de matériel et une protection ce qui assure l'opération sans risque.

Basse capacité ESR

La qualité de basse capacité électrolytiques (Basse résistance de série équivalente) est très importante pour la stabilité de la tension de CPU pendant l'opération de haute fréquence. L'emplacement de ces capacités est un autre savoir qui demande l'expérience et le calcul détaillé.

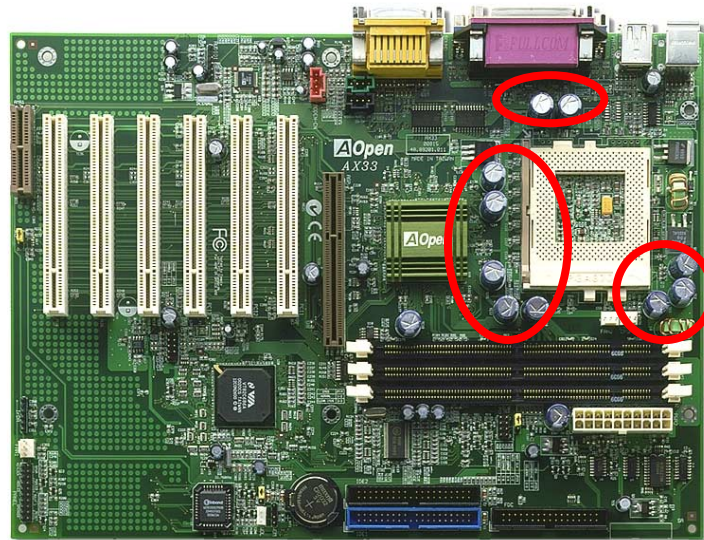

Le circuit électrique de core voltage du CPU doit être vérifié en assurant la stabilité du système pour la haute vitesse des CPUs (tels que le nouvea Pentium III, ou au moment de overclocking). Un core voltage du CPU typique est 2.0V, ainsi que une bonne conception devra contrôler un voltage entre 1.860V et 2.140V. C'est-à-dire que la transition doit être moin de 280mV. Un diagramme ci-dessous est celui d'horloge pris par Digital Storage Scope, qui montre le voltage transitoire est 143mv seulement même si un maximum de courant de 18A est appliqué.

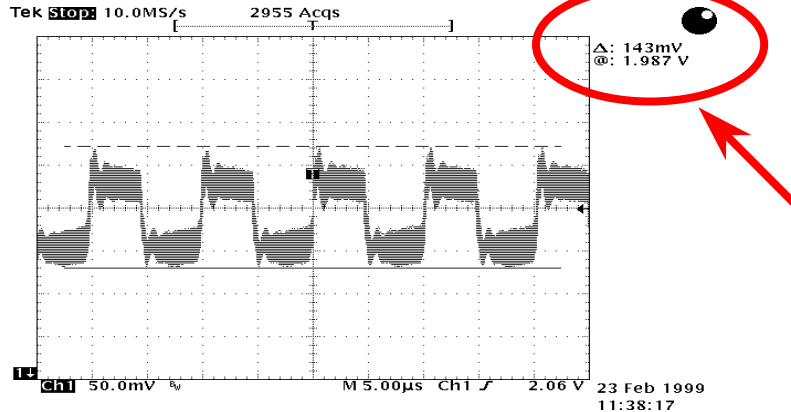

Remarque: Ce diagramme est une exemple seulement, il ne pourra pas être le même sur cette carte mère

Disposition (mur d'isoler une Fréquence)

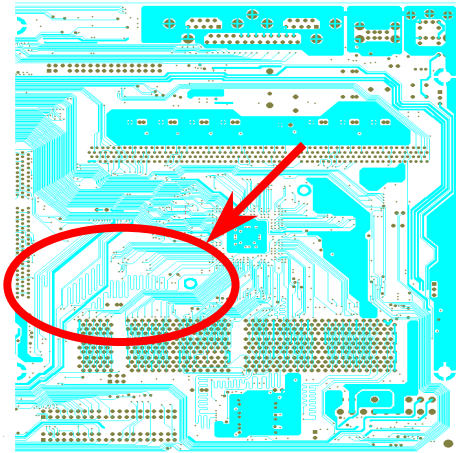

Remarque: Ce diagramme est un exemple seulement, il ne pourra pas être le même sur cette carte mère.

Pour l'opération de haute fréquence, particulièrement overclocking, la disposition est la plus importante de facteur en veillant à ce que la marche de chipset et de CPU soit en condition stable. La disposition de cette carte mère employe une conception unique appelée "mur d'isoler une fréquence". Séparez chaque partie critique de carte mère en régions où chaque région opère en une même ou similaire gamme de fréquence pour éviter des parasites et la ingérence de fréquence entre l'opération et la condition de chaque region. La longueur de trace et la route doivent être calculé attentivement. Par exemple, la trace de l'horloge doit être la longueur égale (pas nécessairement aussi court que possible) pour que le travers de l'horloge sera contrôlé à l'intérieur peu un pico second ($1/10^{12}$ Sec)

Pilote et Utilitaire

Il y a les pilotes et les utilitaires inclus dans le [disque Bonus CD de AOpen](#). Vous n'avez pas besoin d'installer les tous à partir de démarrer votre système. Mais afin que vous finissiez l'installation du matériel, vous devez d'abord installer votre système d'exploitation (tel que Windows 98) avant d'installer chacun des pilotes et des utilitaires. Consultez votre guide de l'installation du système d'exploitation.

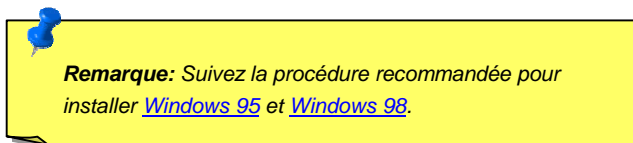

Remarque: Suivez la procédure recommandée pour installer [Windows 95](#) et [Windows 98](#).

Autorun Menu du disque Bonus CD

Vous pouvez utiliser le autorun menu du disque Bonus CD. Sélectionnez l'utilitaire et le pilote et le nom du modèle.

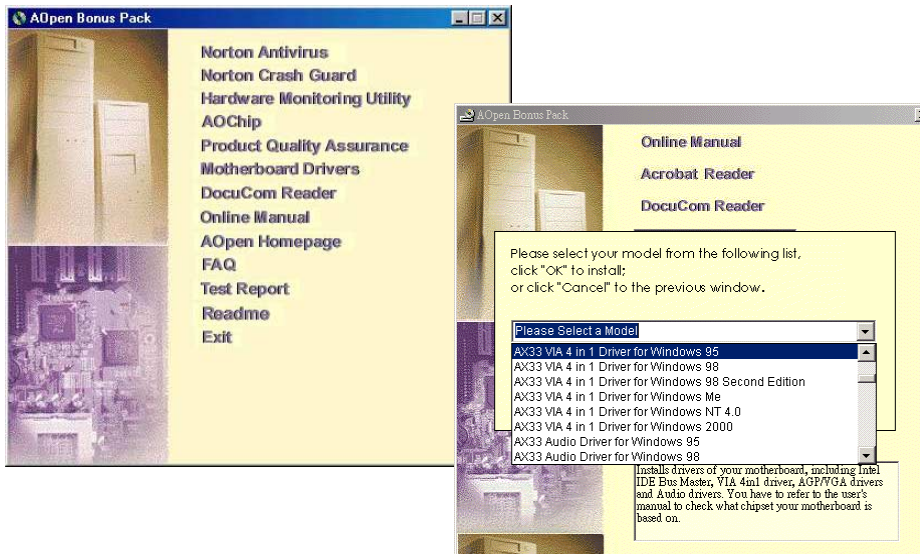

Installez Windows 95

1. D'abord, n'installez pas aucune carte add-on sauf carte [AGP](#).
2. Installez Windows 95 OSR2 v2.1, 1212 ou version 1214 et la suite avec un support USB. Autrement, vous avez besoin d'installer USBSUPP.EXE.
3. Installez le pilote de [VIA 4 in 1 driver](#), qui inclue le pilote de VIA AGP Vxd, celui de IRQ routing, et le programme registre de la fonction VIA chipset.
4. Finalement, installez des autres cartes add-on et leur pilotes.

Installez Windows 98

1. D'abord, n'installez pas aucune carte add-on sauf carte [AGP](#).
2. Activez le contrôleur USB sur BIOS Setup > Integrated Peripherals > [USB Controller](#), pour faire BIOS complètement capable de contrôler l'assignation de IRQ.
3. Installez Window 98 dans votre système.
4. Installez le pilote [VIA 4 in 1 driver](#), qui inclue le pilote de VIA AGP Vxd, celui de IRQ routing, et le programme registre de la fonction VIA chipset.
5. Finalement, installez des autres cartes add-on et leur pilotes.

Installez Windows 98 SE & Windows 2000

Si vous utilisez une seconde édition de Windows® 98 ou de Windows2000, vous n'avez pas besoin d'installer le pilote 4-in-1 quand celui de IRQ Routing et le registre ACPI sont déjà intégrés dans le système d'exploitation. Les utilisateurs avec Windows® 98 SE peuvent mettre à jour le bus IDE maître et les pilotes AGP en les installant individuellement.

Référez-vous à la dernière version du pilote 4 in 1 de [VIA Technologies Inc.](http://www.via.com/):

<http://www.via.com/>

<http://www.via.com/drivers/4in1424a.exe>

Installez le pilote VIA 4 in 1

Vous pouvez installer le pilote de VIA 4 in 1 ([IDE Bus master](#), VIA [AGP](#), IRQ Routing Driver, VIA Registry) de l'autorun menu du disque Bonus Pack CD.

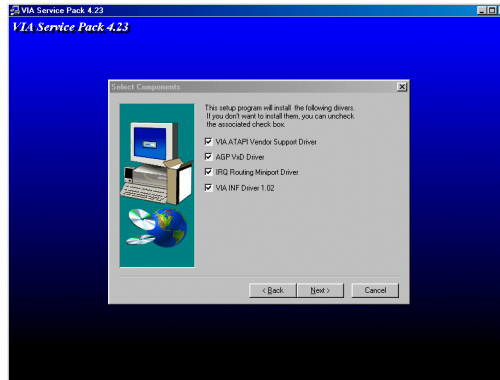

Remarque: Installez ce pilote de Bus IDE Maître pour causer l'échec de Suspension au disque dur.

Avertissement: Si vous pouvez uninstaller le pilote VIA AGP Vxd, enlevez le pilote de carte AGP d'abord. Sinon, l'écran pourra aller noir au moment de redémarrer après un-installation.

Installez le pilote de Son Onboard

Cette carte mère contient un AD 1885 [AC97 CODEC](#) et le contrôleur est dans le chipset VIA South Bridge. Vous pouvez trouver le pilote audio sur le autorun menu du disque Bonus Pack CD.

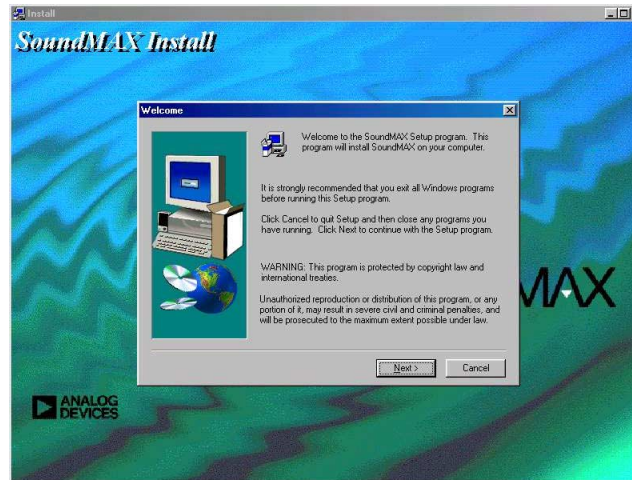

Installez Hardware Monitoring Utility

Vous pouvez installer Hardware Monitoring Utility pour superviser la température du CPU, des ventilateurs et le voltage du système. Le monitoring du matériel est exécuté automatiquement par BIOS et le logiciel d'utilitaire, aucun installation de matériel n'est nécessaire.

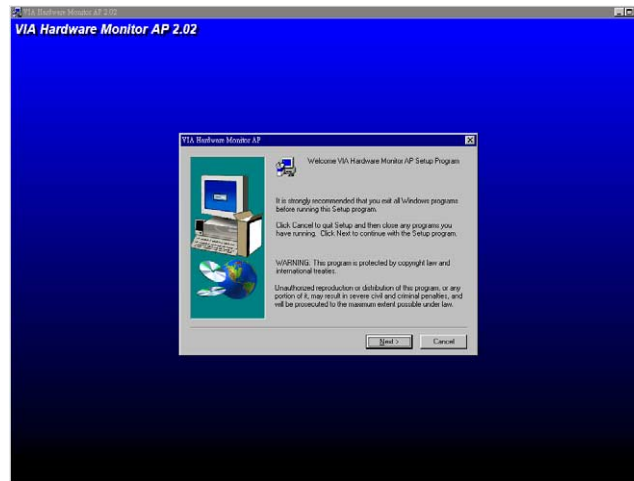

Suspension ACPI au disque dur

La Suspension [ACPI](#) au disque dur est contrôlée par le système d'exploitation Windows. La fonction Suspension au disque dur sauvegardera votre travail actuel (état de système, image mémoire et écran) sur le disque dur, et ensuite le système peut être éteint complètement. À la prochaine mise sous tension, il est possible de reprendre directement le travail d'origine du disque dur moins de quelques secondes sans besoin d'exécuter un redémarrage de Win95, et d'exécuter de nouveau votre application. En général, si la mémoire de votre système est de 64MB, il sera nécessaire de réserver un espace sur le HDD d'au moins 64MB pour y sauvegarder l'image de mémoire.

En entrant la suspension:

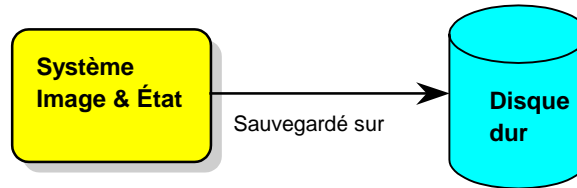

En mettant sous tension la prochaine fois:

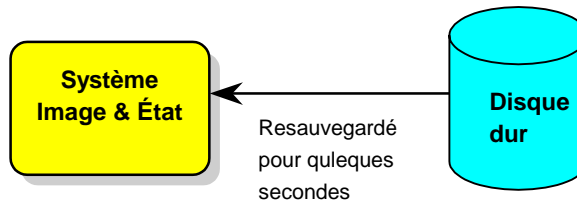

Condition du système

1. **AOZVHDD.EXE 1.30b** ou postérieur.
2. Supprimez **config.sys** et **autoexec.bat**.

Fraîchissez l'installation de Windows 98 sur le nouveau système

1. Exécutez "**Setup.exe /p j**" pour installer Windows 98
2. Afin que l'installation de Windows 98 soit complete, accédez à **Control Panel > Power Management**.
 - a. Réglez **Power Schemes > System Standby** à "Never".
 - b. Cliquez sur "Hibernate" et sélectionnez "Enable Hibernate Support" ensuite "Apply".
 - c. Cliquez sur l'onglet "Advanced", vous verrez "Hibernate" sur "Power Buttons". Notez que cette option sera vues seulement afin que l'étape décrit ci-dessus soit achevé, autrement "Standby" et "Shutdown" seulement apparaîtront. Sélectionnez "Hibernate" et "Apply".
3. Effacez démarrage à l'invite de DOS et exécutez l'utilitaire AOZVHDD.
 - a. Si vous assignez tout le disque dur au système Win 98 (FAT 16 ou FAT 32), exécutez "aozvhdh /c /file". Veillez à ce que l'espace continu sur le HDD soit suffisant pour y créer ce fichier caché. Par exemple, si la mémoire de système disponible est de 64MB et la mémoire

VGA est de 16MB, l'espace sur le HDD (lecteur de disque dur) devra être d'au moins 80MB. L'utilitaire localisera l'espace automatiquement.

- b. Si vous assignez une partition individuelle au système Win 98, exécutez "aozvhdd /c /partition". Bien sûr, le système a besoin d'offrir une partition déséffacée.

4. Redémarrez le système.

5. Vous avez achevé Suspension ACPI au disque dur. Cliquez sur " **Start > Shut Down > Standby** " ensuite l'écran s'éteint immédiatement. Il faudra environ 1 minute pour le système à sauvegarder tout ce qui est sur la mémoire au disque dur; autant la taille de mémoire est plus large, autant le temps de cette procédure est plus longue.

Changez de APM à ACPI (Windows 98 seulement)

1. Exécutez "**Regedit.exe**"

a. Utilisez la command suivante

HKEY_LOCAL_MACHINE

SOFTWARE

MICROSOFT

WINDOWS

CURRENT VERSION

DETECT

b. Sélectionnez "ADD Binary" et nommez-le comme "**ACPIOPTION**".

c. cliquez sur le bouton droit et sélectionnez Modifier, ajoutez "01" après "0000" pour faire celui comme "0000 01".

d. Sauvegardez la modification.

2. Sélectionnez "Add New Hardware" sous Control Panel. Permettez Windows 98 de détecter le nouveau matériel. (Il trouvera "**ACPI BIOS**" et enlèvera "**Plug and Play BIOS**")

3. Redémarrez le système.

4. Entrez un mode DOS et exécutez "AOZVHDD.EXE /C /File"

Changez de ACPI à APM

1. Exécutez "**Regedit.exe**"
 - a. Utilisez la command suivante
HKEY_LOCAL_MACHINE
SOFTWARE
MICROSOFT
WINDOWS
CURRENT VERSION
DETECT
ACPI OPTION
 - b. cliquez le bouton droit et sélectionnez Modifier, changez "01" à "02" pour faire celui comme "0000 02".

 **Avis:** "02" indique que Windows 98 est ACPI reconnu mais la fonction d'ACPI est désactivée.

- c. Sauvegardez les modifications.

2. Sélectionnez "Add New Hardware" sous Control Panel. Permettez Windows 98 à détecter le nouveau matériel. (Il trouvera "ACPI BIOS" et supprimera "Plug et Play BIOS")
3. Redémarrez le système.
4. Exécutez "Add New Hardware" de nouveau et il trouvera "Advanced Power Management Resource".
5. Cliquez sur "OK".



Avis: Nous n'avons trouvé que la carte ATI 3D Rage Pro AGP pouvait supporter la suspension ACPI au disque. Visitez le site web de Aopen pour la dernière mise à jour



Remarque: Vu que le code BIOS est la partie plus souvent modifiée sur la carte mère, il est possible que l'information BIOS traitée dans ce chapitre soit un peu différente par rapport au BIOS actuel dont la carte mère est prévue.

AWARD BIOS

Les paramètres seront modifiés en entrant le menu de [BIOS Setup](#), ce menu vous permettra de configurer les paramètres de système et de sauvegarder la configuration dans la zone CMOS de 128 bytes, (en général, dans le chip RTC ou directement dans le chipset principal). [Pour entrer le BIOS setup menu](#), appuyez sur pendant le [POST \(test automatique au démarrage\)](#). Le menu principal de configuration de BIOS illustré ci-dessous apparaîtra.

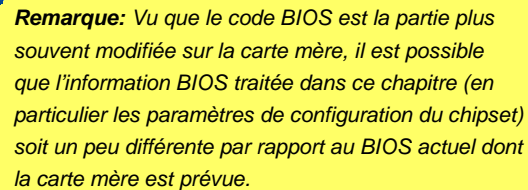

Remarque: Vu que le code BIOS est la partie plus souvent modifiée sur la carte mère, il est possible que l'information BIOS traitée dans ce chapitre (en particulier les paramètres de configuration du chipset) soit un peu différente par rapport au BIOS actuel dont la carte mère est prévue.

Enter BIOS Setup



Del

Afin de finir le paramètre des cavaliers et de connecter des cables correctement. Démarrez le système et entrez BIOS Setup, appuyez sur pendant le [POST \(test automatique au démarrage\)](#). Pour obtenir la performance optimale recommandée, sélectionnez "[Load Setup Defaults](#)".

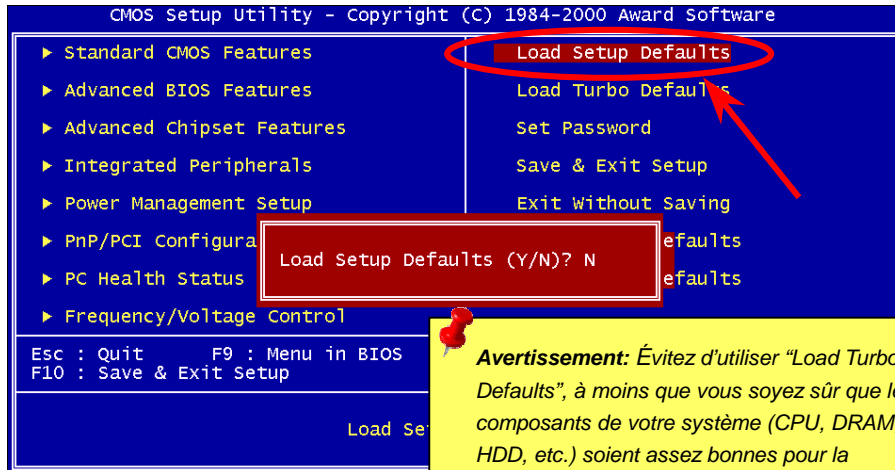

Change Language

F3

Vous pouvez changer la langue en appuyant sur <F3>. Ça dépend de l'espace disponible BIOS. Les langues disponibles sont anglais, allemand, japonais et chinois

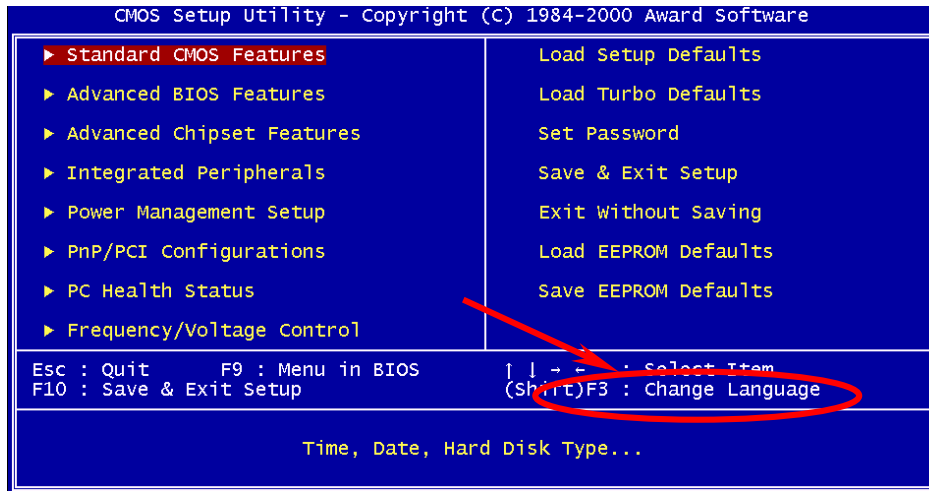

Standard CMOS Features Setup

PgUp

Les "Standard CMOS Features" tels que la date, l'heure et le type de disque dur sont définis dans la "Standard CMOS Features". Utilisez les flèches pour mettre en surbrillance un élément et <PgUp> ou <PgDn> pour sélectionner la valeur pour chaque élément.

PgDn

```

CMOS Setup Utility - Copyright (C) 1984-2000 Award Software
Standard CMOS Features

Date (mm:dd:yy)      Wed, Jul 12 2000
Time (hh:mm:ss)     17 : 4 : 43

▶ IDE Primary Master
▶ IDE Primary Slave
▶ IDE Secondary Master
▶ IDE Secondary Slave

Drive A              1.44M, 3.5 in.
Drive B              None

Video               EGA/VGA
Halt On             All Errors

Base Memory          640K
Extended Memory     63488K
Total Memory         64512K

Item Help
Menu Level ▶
Change the day, month,
year and century

| | --: Move  Enter: Select  +/-: PU/PD: Value  F10: Save  ESC: Exit  F1: General Help
F3: Language  F5: Previous Values  F6: Setup Defaults  F7: Turbo Defaults

```



Standard CMOS > Date

Pour définir la date, mettez en surbrillance le paramètre Date. Appuyez sur <PgUp> ou <PgDn> pour définir la date actuelle. Le format de date est mois, date et année.

Standard CMOS > Time

Pour définir l'heure, mettez en surbrillance le paramètre Heure. Appuyez sur <PgUp> ou <PgDn> pour définir l'heure actuelle en format de heure, minute et seconde. L'heure est basée sur le système de 24 heures.

Standard CMOS > IDE HDD Auto-Detection

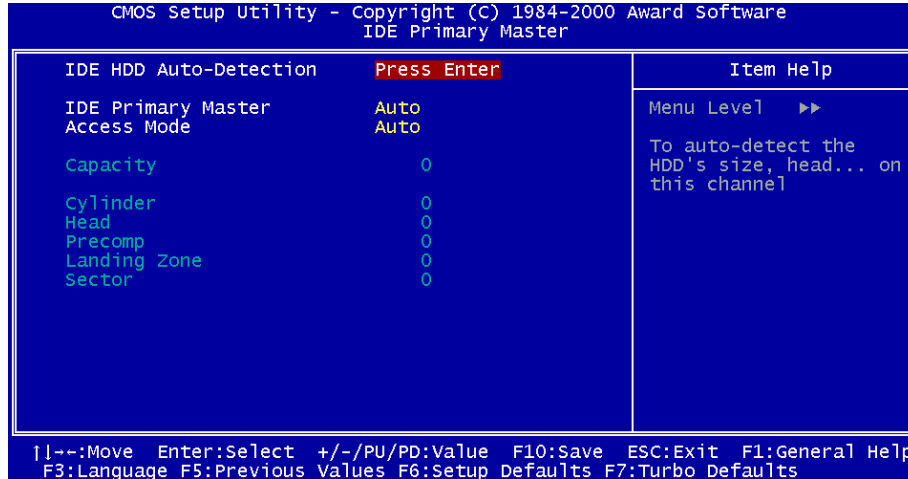

**IDE HDD
Auto
Detection**

Cet élément permet au système la taille de HDD, de la tête... sur ce canal.

Standard CMOS > IDE Primary Master/Slave & IDE Secondary Master/Slave

**IDE Primary
& Slave
Master/
Slave**

Auto (Default)
Manual
None

Si vous sélectionnez "Manual", vous avez besoin de remplir tout le reste du champ tel que Access Mode, Capacité, nombre de cylindres, nombre de têtes, pré-compensation, nombre de cylindre de tête de la zone d'étage et nombre de secteur par pistelf par cet élément. Si l'élément "Auto" est sélectionné, "Access Mode" peut être réglé seulement, les autres seront "0". Lorsque le système démarre, il détectera le disque dur et le configurera automatiquement. "None" signifie qu'il n'y a aucun périphérique raccordé sur ce canal.

Standard CMOS > IDE Primary Master/Slave & IDE Secondary Master/Slave > Access Mode

Access Mode

Auto (Default)
CHS
LBA
Large

La caractéristique IDE étendue permet au système d'utiliser un disque dur dont la capacité est supérieure à 528MB. Ceci est rendu possible par la traduction du mode Adresse bloc logique (LBA). Le LBA est maintenant considéré comme une caractéristique standard du disque dur IDE actuel en vente en raison de sa capacité de supporter une capacité supérieure à 528MB. Si le HDD a été formaté avec le LBA activé, notez que celui-ci ne sera pas capable de démarrer avec le LBA Off.

Avis: Pour un disque dur IDE, nous vous recommandons d'utiliser "[Auto](#)" pour entrer les spécifications du lecteur automatiquement

Standard CMOS > Drive A/Drive B

Drive A/Drive B

None

360KB 5.25"

1.2MB 5.25"

720KB 3.5"

1.44MB 3.5" (Default)

2.88MB 3.5"

Le type de lecteur est sélectionné de ces éléments. Les paramètres et types disponibles supportés de la carte mère sont indiqués à gauche.

Standard CMOS > Video

Video

EGA/VGA (Default)

CGA40

CGA80

Mono

Le type de carte vidéo en cours d'utilisation est spécifié de cet élément. Ce paramètre par défaut est EGA/VGA . Vu que les PCs actuels n'utilisent que le VGA, cette fonction est presque inutile et sera méconnue à l'avenir.

Standard CMOS > Halt OnHalt On

No Errors

All Errors
(Default)

All, But Keyboard

All, But Diskette

All, But Disk/Key

Ce paramètre permet un contrôle de l'arrêt de système au cas d'un erreur de test automatique au démarrage ([POST](#)).

Advanced BIOS Features Setup

Cet écran apparaîtra en sélectionnant l'option "Advanced BIOS Features" du menu principal.

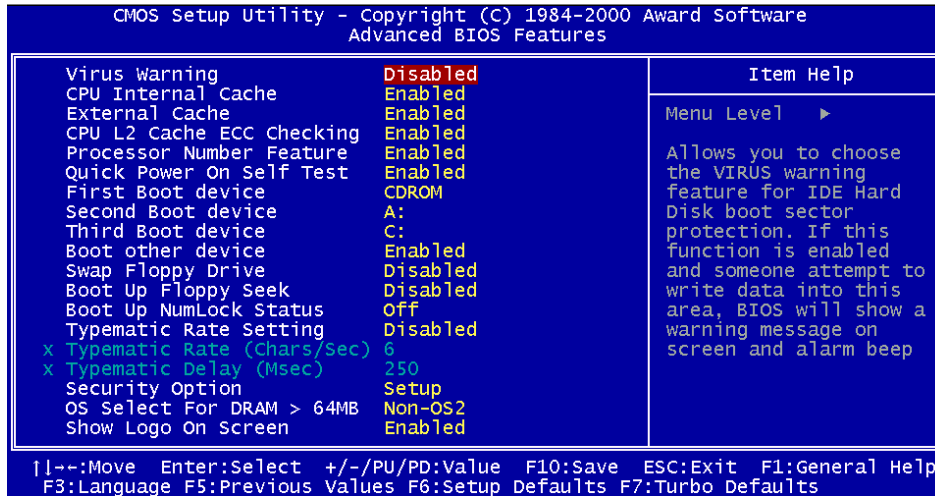

Advanced BIOS Features > Virus Warning

Virus Warning

Enabled

Disabled (Default)

Définissez ce paramètre comme Enabled pour activer le message d'avertissement. Cette caractéristique protège le secteur d'initialisation et la table de partition de votre disque dur contre les virus. Toute tentative d'écrire au secteur d'initialisation du lecteur de disque dur pendant le démarrage arrêtera le système et le message d'avertissement suivant apparaîtra sur l'écran. Exécutez un programme anti-virus pour localiser le problème.

! WARNING !

Disk Boot Sector is to be modified
Type "Y" to accept write, or "N" to abort write
Award Software, Inc.

Advanced BIOS Features > Internal Cache

Internal Cache

Enabled (Default)

Disabled

Le cache CPU L1 est activé de ce paramètre. Une désactivation du paramètre ralentira le système. Cependant, nous vous recommandons de le laisser Enabled au moins d'une exécution d'une localisation des pannes du système.

Advanced BIOS Features > External Cache

External Cache

Enabled (Default)

Disabled

Le cache CPU L2 est activé de ce paramètre. Une désactivation du paramètre ralentira le système. Cependant, nous vous recommandons de le laisser activé au moins d'une exécution d'une localisation des pannes du système.

Advanced BIOS Features > CPU L2 Cache ECC Checking

CPU L2 Cache ECC Checking

Enabled (Default)

Disabled

Cet élément permet une activation ou désactivation de la vérification cache L2 de [ECC](#).

Advanced BIOS Features > Processor Number Feature

Processor Number Feature

Enabled (Default)

Disabled

Cet élément permet une activation ou désactivation de la caractéristique du numéro de Pentium III CPU.

Advanced BIOS Features > Quick Power On Self Test

Quick Power on Self-test

Enable (Default)

Disabled

Ce paramètre accélérera le [POST](#) en omettant quelques éléments qui sont vérifiés en général.

Advanced BIOS Features > First/Second/Third Boot Device

Boot Device

A (Second Boot Device Default);
LS-120; C (Third Boot Device Default);
SCSI; CDROM(First Boot Device Default);
D; E; F; ZIP; LAN;
Disable

Ce paramètre permet de spécifier la séquence de recherche d'initialisation du système. Les IDs de disque dur sont indiqués ci-dessous:

C: Primary master

D: Primary slave

E: Secondary master

F: Secondary slave

Zip: IOMEGA ZIP Drive

Advanced BIOS Features > Boot other device

Boot other device

Enabled (Default)
Disabled

Ce paramètre vous permet de démarrer le système en utilisant les autres périphériques.

Advanced BIOS Features > Swap Floppy Drive

Swap Floppy Drive

Enabled

Disabled (Default)

Cet élément permet un échange des lecteurs de disque floppy. Par exemple, s'il y a deux lecteurs (A et B) installés, il est possible d'assigner le premier lecteur comme lecteur B et le deuxième lecteur comme lecteur A, ou à l'inverse.

Advanced BIOS Features > Boot Up Floppy Seek

Boot Up Floppy Seek

Enabled

Disabled (Default)

Cet élément active les tests des lecteurs floppy pour déterminer s'ils ont les 40 traces ou 80 traces.

Advanced BIOS Features > Boot Up NumLock Status

Boot Up NumLock Status

On

Off (Default)

La fonction numérique du pavé numérique sera activée en définissant ce paramètre comme On (activé). Définissez ce paramètre comme Off (désactivé) pour omettre cette fonction. Une désactivation de cette fonction permet d'utiliser le pavé numérique pour le contrôle du curseur.

Advanced BIOS Feature > Typematic Rate Setting

**Typematic Rate
Setting**

Enabled
Disabled (Default)

Définissez ce paramètre pour Enable/Disable la fonction de répétition du clavier. Si ce paramètre est activé, un enfoncement continu d'une touche du clavier causera des frappes répétées.

Advanced BIOS Feature > Typematic Rate (Chars/Sec)

Typematic Rate

6 (Default); 8; 10; 12;
15; 20; 24; 30

Cet élément vous permet de contrôler la vitesse des frappes répétées, quand vous tenez une touche.

Advanced BIOS Feature > Typematic Delay (Msec)

Typematic Delay

250 (Default); 500;
750; 1000

Ce paramètre vous permet un contrôle du délai entre la première et la deuxième frappe de touche.

Advanced BIOS Features > Security Option

Security Option

Setup (Default)

System

L'option **System** limite l'accès à l'initialisation de système et à la configuration BIOS. Une invite d'entrer votre mot de passe apparaîtra sur l'écran à chaque initialisation du système.

L'option **Setup** limite seulement l'accès à la configuration BIOS. Pour désactiver l'option de sécurité, sélectionnez mot de passe du menu principal, ne tapez rien; appuyez sur la touche <Enter>.

Advanced BIOS Features > OS Select For DRAM > 64MB

**OS Select For
DRAM > 64MB**

OS2

Non-OS2 (Default)

Ajustage à OS/2 si votre système utilise un système d'exploitation OS/2 et est pourvu d'une mémoire dont la capacité est supérieure à 64 MB.

Advanced BIOS Features > Show Logo On Screen**Show Logo On
Screen**

Enabled (Default)

Disabled

Cet élément vous permet de montrer ou cacher l'emblème de AOpen sur l'écran de [POST](#).

Advanced Chipset Features Setup

"Advanced Chipset Features" englobe les définitions des caractéristiques dépendant du chipset. Ces caractéristiques sont relatives à la performance de système.

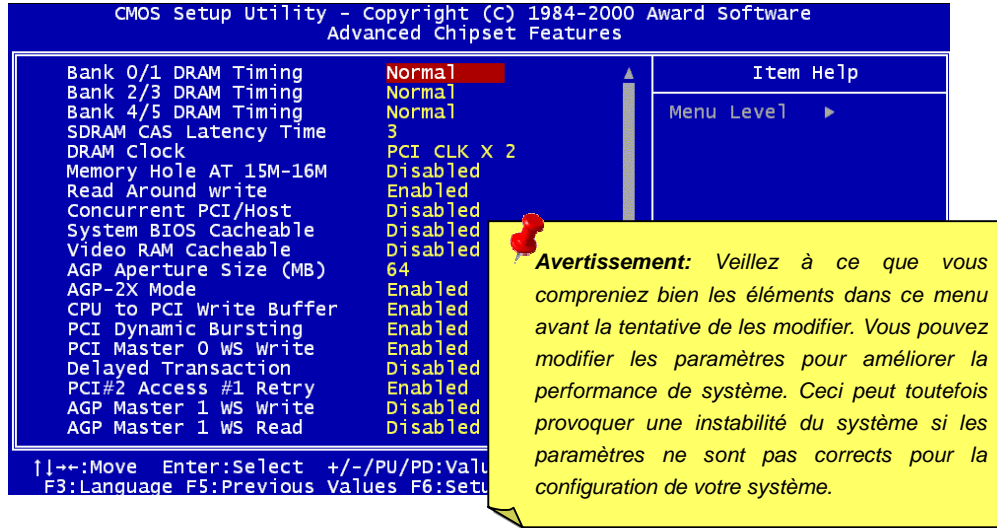

CMOS Setup Utility - Copyright (C) 1984-2000 Award Software
Advanced Chipset Features

Bank 0/1 DRAM Timing	Normal
Bank 2/3 DRAM Timing	Normal
Bank 4/5 DRAM Timing	Normal
SDRAM CAS Latency Time	3
DRAM Clock	PCI CLK X 2
Memory Hole AT 15M-16M	Disabled
Read Around write	Enabled
Concurrent PCI/Host	Disabled
System BIOS Cacheable	Disabled
Video RAM Cacheable	Disabled
AGP Aperture Size (MB)	64
AGP-2X Mode	Enabled
CPU to PCI Write Buffer	Enabled
PCI Dynamic Bursting	Enabled
PCI Master 0 WS Write	Enabled
Delayed Transaction	Disabled
PCI#2 Access #1 Retry	Enabled
AGP Master 1 WS Write	Disabled
AGP Master 1 WS Read	Disabled

Item Help
Menu Level ▶

⚠ **Avertissement:** Veuillez à ce que vous compreniez bien les éléments dans ce menu avant la tentative de les modifier. Vous pouvez modifier les paramètres pour améliorer la performance de système. Ceci peut toutefois provoquer une instabilité du système si les paramètres ne sont pas corrects pour la configuration de votre système.

↑↓←→:Move Enter:Select +/-/PU/PD:Valu
F3:Language F5:Previous Values F6:Setu

Cette page est la moitié en bas du submenu de Advanced Chipset Features.

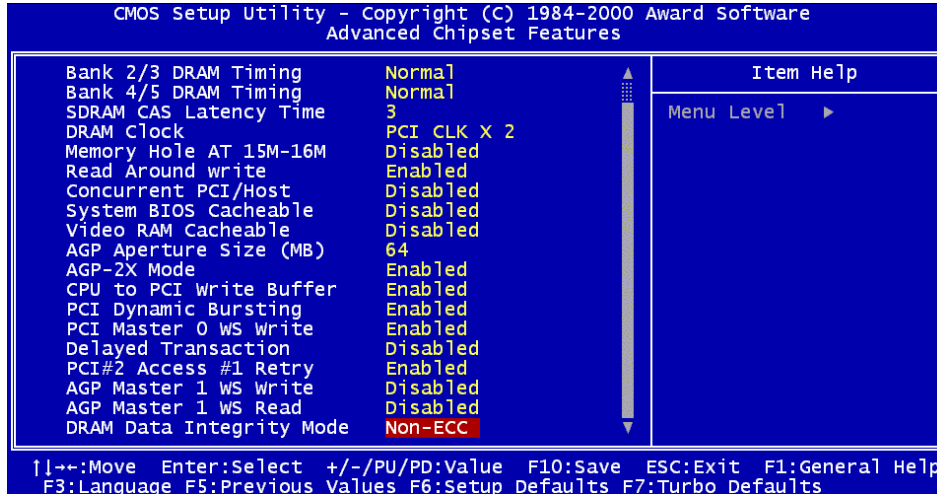

Advanced Chipset Features > Bank 0/1, 2/3, 4/5 DRAM Timing

**Bank 0/1, 2/3, 4/5
DRAM Timing**

SDRAM 10ns

SDRAM 8ns

Normal (Default)

Medium

Fast

Turbo

Changez cet élément à contrôler l'horloge pour latching les données de SDRAM.

Nous vous recommandons de ne pas changer la valeur par défaut.

Advanced Chipset Features > SDRAM CAS Latency Time

**SDRAM CAS Latency
Time**

2 (Default)

3

Cette option contrôle la latence entre la commande de lecture de SDRAM et le temps que les données deviennent disponible actuellement. Si votre système a un problème d'instabilité, changez 2 à 3.

Advanced Chipset Features > DRAM Clock

DRAM Clock

PCI CLK x 2 (Default)

PCI CLK x 3

PCI LCK x 4 (Only for FSB=100 or 133)

Cet élément vous permet de sélectionner l'horloge DRAM en marche à PCI CLK x 2, PCI CLK x 3 or PCI CLK x 4.

Horloge PCI = Horloge CPU FSB /Rapport d'Horloge

CPU FSB (MHz)	Horloge PCI (MHz)	Paramètre BIOS	Horloge DRAM (MHz)
66	33	PCI CLK x 2	66
		PCI CLK x 3	100
100	33	PCI CLK x 2	66
		PCI CLK x 3	100
		PCI CLK x 4	133
133	33	PCI CLK x 2	66
		PCI CLK x 3	100
		PCI CLK x 4	133

Advanced Chipset Features > Memory Hole At 15M-16M

**Memory Hole At
15M-16M**

Enabled

Disabled (Default)

Cette option vous permet de réserver la zone de mémoire de système pour les cartes ISA spéciales. Le chipset accède directement du bus ISA au code/à la date de ces zones. En général, ces zones sont réservées pour la carte I/O mappée de la mémoire.

Advanced Chipset Features > Read Around Write

Read Around Write

Enabled

Disabled (Default)

A cause de la compatibilité SDRAM, laissez la valeur par défaut.

Advanced Chipset Features > Concurrent PCI/Host

Concurrent PCI/Host

Enabled

Disabled (Default)

Cette option peut activer ou désactiver PCI à un mode simultant HOST.

Advanced Chipset Features > System BIOS Cacheable

**System BIOS
cacheable**

Enabled

Disabled (Default)

Au moment de régler à "Enable", les contenus de mémoire de système F0000h peut être lus de ou écrits à mémoire en cache. Les contenus de ce segment de mémoire sont toujours copiés de la BIOS ROM à RAM de système pour l'exécution plus rapide.

Advanced Chipset Features > Video RAM Cacheable

**Video RAM
Cacheable**

Enabled

Disabled (Default)

Si vous réglez cet élément à enable, il vous permet de mettre le BIOS video en cache, afin de permettre une performance du système meilleure. Si aucun programme n'écrit dans cette gamme de mémoire, une erreur de système peut se produire.

Advanced Chipset Features > AGP Aperture Size (MB)

**AGP Aperture Size
(MB)**

4; 8; 16; 32;

64(Default); 128

Cet élément permet de spécifier la taille de la mémoire de système qui peut être utilisée par [Accelerated Graphic Port \(AGP\)](#).

Advanced Chipset Features > AGP-2X Mode

AGP-2X Mode

Enabled (Default)

Disabled

Si votre carte AGP supporte 2x, sélectionnez Enabled; sinon, sélectionnez Disabled.

Advanced Chipset Features > CPU To PCI Write Buffer

CPU to PCI Write Buffer

Enabled (Default)

Disabled

Cet élément est utilisé à activer ou désactiver le CPU au tampon d'écriture PCI.

Advanced Chipset Features > PCI Dynamic Bursting

PCI Dynamic Bursting

Enabled (Default)

Disabled

Cet élément est utilisé à améliorer la performance de PCI et peut être ajusté à résoudre le problème de compatibilité avec PCI.

Advanced Chipset Features > PCI Master 0 WS Write

**PCI Master 0 WS
Write**

Enabled (Default)
Disabled

Cet élément est utilisé à contrôler le cycle d'écriture de PCI maître.

Advanced Chipset Features > PCI Dynamic Bursting

**PCI Dynamic
Bursting**

Enabled
Disabled (Default)

Cet élément est utilisé à améliorer la performance de PCI et peut être ajusté à résoudre le problème de compatibilité avec PCI.

Advanced Chipset Features > Delayed Transaction

Delayed Transaction

Enabled
Disabled (Default)

Cette option peut fermer le signal ISA au loguet pour augmenter la performance de transférer des données de PCI à ISA.

Advanced Chipset Features > PCI#2 Access #1 Retry

**PCI#2 Access #1
Retry**

Enabled (Default)
Disabled

Cet élément est utilisé à activer ou désactiver PCI#2 à transmettre un signal de relance pour demander PCI#1 le débranchement de transfert des données.

Advanced Chipset Features > AGP Master 1 WS Write

**AGP Master 1 WS
Write**

Enabled
Disabled (Default)

Cet élément permet à [AGP](#) d'écrire des données de texture à la mémoire principale directement.

Advanced Chipset Features > AGP Master 1 WS Read

**AGP Master 1 WS
Read**

Enabled
Disabled (Default)

Cet élément permet à [AGP](#) de lire des données de texture à la mémoire principale directement.

Advanced Chipset Features > DRAM Data Integrity Mode

DRAM Data Integrity Mode

NON-ECC (Default)

ECC

Cet élément vous permet d'activer ou désactiver la fonction de DRAM [ECC](#). L'algorithme ECC est capable de détecter l'erreur de bit double et de corriger automatiquement l'erreur de bit simple.

Integrated Peripherals

L'écran suivant apparaîtra en sélectionnant l'option "Integrated Peripherals" du menu principal.

Cette option permet la configuration des caractéristiques I/O.

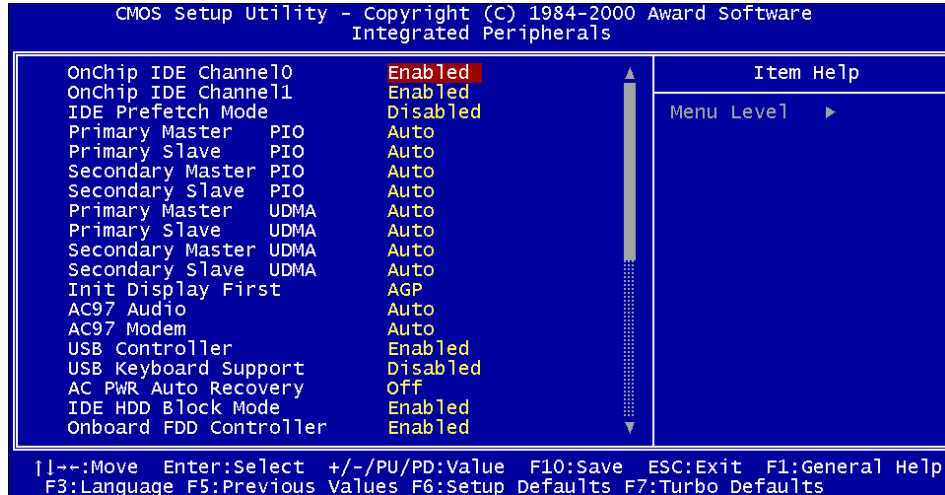

Cette page est la moitié en bas du submenu de Integrated Peripherals.

```

CMOS Setup Utility - Copyright (C) 1984-2000 Award Software
Integrated Peripherals

  IDE HDD Block Mode           Enabled
  Onboard FDD Controller       Enabled
  Onboard Serial Port 1        Auto
  Onboard Serial Port 2        Auto
  UART Mode Select             Standard
  x IR Function Duplex         Half
  x TX,RX inverting enable     No, Yes
  Onboard Parallel Port        378/IRQ7
  Parallel Mode                Normal
  ECP Mode Use DMA             3
  Parallel Port EPP Type       EPP1.9
  Onboard Legacy Audio         Disabled
  x Sound Blaster              Disabled
  x SB I/O Base Address        220H
  x SB IRQ Select              IRQ 5
  x SB DMA Select              DMA 1
  x MPU-401                   Disabled
  x MPU-401 I/O Address        330-333H
  x Game Port (200-207H)      Enabled

  Item Help
  Menu Level ►

↑|←:Move Enter:Select +/-/PU/PD:Value F10:Save ESC:Exit F1:General Help
F3:Language F5:Previous Values F6:Setup Defaults F7:Turbo Defaults

```

Integrated Peripherals > OnChip IDE 0/1 Channel

**OnChip IDE
0/1Channel**

Enabled (Default)
Disabled

Ce paramètre vous permet d'activer ou désactiver le périphérique IDE connecté au primaire connecteur IDE.

Integrated Peripherals > IDE Prefetch Mode

IDE Prefetch Mode

Enabled
Disabled (Default)

Cet élément est utilisé à activer et désactiver le mode IDE prefetch.

Integrated Peripherals > Primary Master/Slave PIO & Secondary Master/Slave PIO

Primary Master/Slave & Secondary Master/Slave PIO

Auto (Default)
Mode 1
Mode 2
Mode 3
Mode 4

Réglez cet élément à **Auto** pour activer la fonction de détecter automatiquement la vitesse du disque dur. Le mode PIO spécifie la vitesse de transmission de données du disque dur. Par exemple: la vitesse de transmission de données de le mode 0 est 3.3MB/s, mode 1 est 5.2MB/s, mode 2 est 8.3MB/s, mode 3 est 11.1MB/s et mode 4 est 16.6MB/s. Si la performance de votre disque dur devient instable, vous pouvez essayer le mode moins rapide.

Integrated Peripherals > Primary Master/Slave UDMA & Secondary Master/Slave UDMA

Primary Master/Slave & Secondary Master/Slave UDMA

Auto (Default)
Disable

Cet élément permet d'ajuster le mode [Ultra DMA/33](#) supporté du lecteur de disque dur raccordé à votre connecteur IDE primaire.

Integrated Peripherals > Init Display First

Init Display First

PCI
AGP (Default)

Si vous avez installé une carte VGA de PCI et la carte [AGP](#), cet élément permet de décider qui est la carte VGA initiale.

Integrated Peripherals > AC 97 Audio

AC 97 Audio

Auto (Default)
Disable

Cet élément permet l'auto-détection au système ou de désactiver l'Audio CODEC AC97 onboard.

Integrated Peripherals > AC 97 Modem

AC 97 Modem

Auto (Default)
Disable

Cet élément permet l'auto-détection au système ou de désactiver la fonction de modem AC 97. Si vous le désactivez, une carte modem [AMR](#) ne peut pas fonctionner correctement.

Integrated Peripherals > USB Controller

USB Controller

Enabled (Default)

Disable

Cet élément vous permet d'activer ou désactiver le contrôleur [USB](#).

Integrated Peripherals > USB Keyboard Support

USB Keyboard Support

Enabled (Default)

Disable

Cet élément permet d'activer ou de désactiver le pilote de clavier USB à l'intérieur du BIOS sur la carte. Le pilote de clavier simule la commande clavier Legacy et vous permet d'utiliser le clavier USB pendant le POST ou après le démarrage s'il n'y a aucun pilote USB installé dans le système d'exploitation.



Remarque: Il n'est pas possible d'utiliser simultanément le pilote USB et le clavier USB Legacy. Si le pilote USB a été installé dans le système d'exploitation, désactivez le "USB Keyboard Support".

Integrated Peripherals > AC PWR Auto Recovery

AC PWR Auto Recovery

On
Off (Default)
Former Status

Un système ATX traditionnel doit rester à l'étape éteinte quand l'alimentation AC reprend une panne d'alimentaion électrique. Cette conception est inconmode pour le serveur du réseau ou workstation, sans un UPS, ce qui a besoin de rester mis sous tension. Cet élément est sert à résoudre ce problème. Sélectionner Allumé est d'activer le système automatiquement après la reprise de l'alimentation AC; autrement le système restera éteint si vous sélectionnez Éteint. Si l'option de l'ancien état est sélectionné, le système sera allumé ou éteint en basant sur l'état original.

Integrated Peripherals > IDE HDD Block Mode

IDE HDD Block Mode

Enabled (Default)
Disabled

Si votre disque dur IDE supporte "Block Mode", vous pouvez sélectionner **Enabled** pour la détection automatique de numéro optimal de bloc lecture/écriture par secteur que le lecteur peut supporter.

Integrated Peripherals > Onboard FDD Controller

Onboard FDD Controller

Enabled (Default)
Disabled

Régler ce paramètre à **Enabled** est de vous permettre à brancher les lecteurs de disque floppy au connecteur de lecteur de floppy onboard au lieu d'une autre carte contrôle. Si vous pouvez utiliser une autre carte contrôle, changez ce paramètre à Disabled.

Integrated Peripherals > Onboard Serial Port 1 & Port 2

Onboard Serial Port 1 & Port 2

Auto (Default)
3F8/IRQ4
2F8/IRQ3
3E8/IRQ4
2E8/IRQ3
Disabled

Cet élément permet d'assigner l'adresse et l'interruption pour le port de série de la carte.

Remarque: Si vous travaillez avec une carte réseau, assurez-vous qu'il n'y ait aucun conflit entre IRQ.

Integrated Peripherals > UART Mode Select

UART Mode Select

Standard (Default)

HPSIR

ASKIR

Cet élément est configurable seulement quand le "[Onboard Serial Port 2](#)" est activé. Ceci vous permet de spécifier le mode du port de série 2.

Standard

Réglez le port de série 2 pour l'opération en mode normal. Ceci est le paramètre par défaut.

HPSIR

Ce paramètre permet une communication infrarouge de série à une vitesse maximale de transmission de 115K bauds.

SASKIR

Ce paramètre permet une communication infrarouge de série à une vitesse maximale de transmission de 19.2K bauds.

Integrated Peripherals > IR Function Duplex

IR Function Duplex

Half (Default)

Full

Cet élément est utilisé à sélectionner la fonction IR de Full Duplex or Half Duplex. Normalement, Full Duplex est plus rapide, parce que il transmet une donnée en bi-direction en même temps.

Integrated Peripherals > RxD, TxD Active

RxD, TxD Active

No, Yes (Default)

Yes, No

Yes, Yes

No, No

Cet élément est utilisé à sélectionner le mode RxD (Donnée reçue) et TxD (Donnée de transmission) pour UART2, au moment d'être utilise pour la fonction IR. Voir le documente venant avec votre périphérique.

Integrated Peripherals > Onboard Parallel Port

Onboard Parallel Port

3BC/IRQ7

378/IRQ7 (Default)

278/IRQ5

Disabled

Cet élément contrôle l'adresse et l'interruption du port parallèle intégré sur la carte.

***Remarque:** Si vous travaillez avec une carte I/O pourvue d'un port parallèle, assurez-vous qu'il n'y a aucun conflit entre les adresses et le IRQ*

Integrated Peripherals > Parallel Mode

Parallel Mode

Normal (Default)

EPP

ECP

ECP/EPP

Cet élément vous permet d'ajuster le mode de port parallèle. Les options de mode sont SPP (Standard and Bi-direction Parallel Port), EPP (Enhanced Parallel Port) et ECP (Extended Parallel Port).

SPP (Standard and Bidirection Parallel Port)

Le SPP est le mode compatible avec AT de IBM et PS/2..

EPP (Enhanced Parallel Port)

Le EPP améliore le débit de port parallèle en écrivant/lisant directement les données au/du port parallèle sans loquet.

ECP (Extended Parallel Port)

Le ECP supporte la compression et décompression DMA et RLE (longueur d'exécution encodée).

Integrated Peripherals > ECP Mode Use DMA**ECP Mode Use DMA**

3 (Default)

1

Cet élément vous permet de régler le canal DMA de le mode ECP.

Integrated Peripherals > Parallel Port EPP Type**Parallel Port EPP Type**

EPP1.7

EPP1.9 (Default)

Cet élément permet de sélectionner le mode EPP de protocol.

Integrated Peripherals > Onboard Legacy Audio

Onboard Legacy Audio

Enabled (Default)
Disable

Cet élément permet d'activer ou désactiver le legs audio sur la carte.

Integrated Peripherals > Sound Blaster

Sound Blaster

Enabled
Disabled (Default)

Cette carte mère a un audio onboard compatible avec Sound Blaster Pro. Cet élément devrait être réglé à **Enabled** au mode de DOS.

Integrated Peripherals > SB I/O Base Address

SB I/O Base Address

220H (Default)
240H
260H
280H

Cet élément est utilisé à sélectionner l'adresse de base I/O compatible avec Sound Blaster pour l'audio onboard.

Integrated Peripherals > SB IRQ Select

SB IRQ Select

IRQ 5 (Default)

IRQ 7

IRQ 9

IRQ 10

Cet élément est utilisé à sélectionner IRQ de l'audio onboard.

Integrated Peripherals > SB DMA Select

SB DMA SelectDMA 0; DMA 1
(Default); DMA 2;
DMA 3

Cet élément est utilisé à sélectionner DMA de l'audio onboard.

Integrated Peripherals > MPU-401

MPU-401

Enabled

Disabled (Default)

Cet élément vous permet d'activer ou désactiver la fonction de compatibilité du port MPU-401.

Integrated Peripherals > MPU-401 I/O Address

**MPU-401 I/O
Address**

330-333H (Default)
300-303H
310-313H
320-323H

Cet élément est sert à assigner une adresse de base I/O pour le port Midi.

Integrated Peripherals > Game Port (200-207H)

**Game Port
(200-207H)**

Enabled (Default)
Disabled

Cet élément vous permet d'activer ou désactiver la fonction du port de jeu onboard.

Power Management Setup

L'écran de "Power Management Setup" rend possible de contrôler les caractéristiques de l'économiseur d'énergie intégrées sur la carte mère. Voir l'écran suivant.

```
CMOS Setup Utility - Copyright (C) 1984-2000 Award Software
Power Management Setup

ACPI function           Enabled
▶ PM Timers             Press Enter
PM Control by APM      Yes
Video Off In Suspend   Suspend -> Off
Video Off Method       V/H SYNC+Blank
MODEM Use IRQ         3
Soft-Off by PWR-Button Instant-Off
▶ Wake Up Events       Press Enter

Item Help
Menu Level ▶

[↑]←:Move Enter:Select +/-/PU/PD:Value F10:Save ESC:Exit F1:General Help
F3:Language F5:Previous Values F6:Setup Defaults F7:Turbo Defaults
```

Power Management > ACPI Function

ACPI Function

Enabled (Default)

Disabled

Si votre OS est ACPI enabled, vous avez besoin de régler cet élément à Enabled, autrement il provoquera des erreurs inattendus. Si votre OS est le mode APM, vous pouvez rester le paramètre Disabled.

Power Management > PM Timers

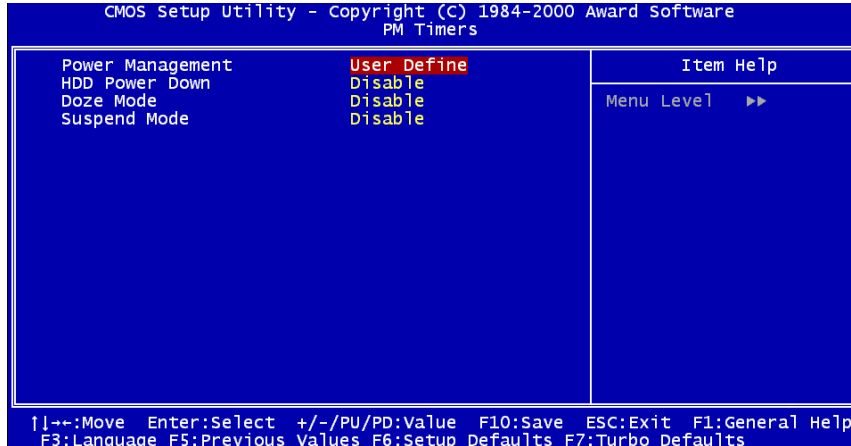

Power Management > PM Timers > Power Management

Power Management

Max Saving
 Mix Saving
 User Define (Default)
 Disabled

Cette fonction permet de définir les paramètres par défaut des modes de l'économiseur d'énergie. Réglez à **Disable** pour fermer la fonction de l'économiseur d'énergie. Réglez à User Define pour choisir vos propres paramètres.

Mode	Doze	Suspension
Min Saving	1 heure	1 heure
Max Saving	1 min	1 min

Power Management > PM Timers > HDD Power Down

HDD Power Down

Disabled (Default)
 1min to 15 min

Cette option permet de spécifier le temps écoulé du HDD IDE avant le périphérique entre en état d'arrêt.

Power Management > Power Timers > Doze Mode

Doze Mode

Disabled (Default), 1 min, 2 min, 4 min, 8 min, 12 min, 20 min, 30 min, 40 min, 1 hour

Cet élément permet de définir la période après laquelle le système entrera en mode Doze. L'activité de système (ou l'événement) est détectée par envisager les signaux IRQ ou les autres événements (tels que I/O).

Power Management > Power Timers > Suspend Mode

Suspend Mode

Disabled (Default), 1 min, 2 min, 4 min, 8 min, 12 min, 20 min, 30 min, 40 min, 1 hour

Cet élément permet de définir la période après laquelle le système entrera en mode de suspension. Le mode de suspension peut être **Power On** ou **Suspend to Hard Drive** ce qui est sélectionné de "[Suspend Mode Option](#)".

Power Management > PM Controlled by APM

PM Controlled by APM

Yes (Default)
No

Si vous sélectionnez "Max Saving", il est possible d'activer cet élément, de transférer le contrôle de la gestion d'énergie au APM(Advanced Power Management) et améliorer la fonction de l'économiseur d'énergie. Par exemple, arrêtez l'horloge interne du CPU.

Power Management > Video Off In Suspend

Video Off In Suspend

Suspend → Off (Default)

All Modes → Off

Always On

Cet élément vous permet de décider si la vidéo est éteinte dans le mode suspendu.

Power Management > Video Off Method

Video Off Method

V/H SYNC + Blank (Default)

DPMS Support

Blank Screen

Ce qui détermine en manière que l'écran est éteint. L'écran Blanc écrit les blancs au tampon vidéo. V/H SYNC + Blanc permet BIOS à contrôler les signaux VSYNC et HSYNC. Cette fonction est appliqué seulement pour l'écran DPMS (Affichage de gestion d'énergie Standard). Le mode DPMS utilise les fonctions DPMS offert par la carte VGA.

Power Management > Modem Use IRQ

Modem Use IRQ3 (Default); 4; 5; 7; 9;
10; 11; NA

Cet élément vous permet de régler un IRQ pour le modem.

Power Management > Soft-off By PWR-Button

Soft-off By PWR-Button

Instant-Off (Default)

Delay 4 Sec

C'est une spécification de ACPI qui est supportée du matériel. Lorsqu'elle est **Delay 4 sec**, l'interrupteur logiciel de mise en marche sur le panneau du front peut être utilisé pour la mise sous tension, en suspension ou pour éteindre le système. Au mode de mise en marche, le système entre en mode de suspension en appuyant sur l'interrupteur de mise en marche pendant moins de 4 secondes. Le système sera éteint en appuyant pendant plus long que 4 secondes. Le paramètre par défaut est ajusté à **Instant-Off**; l'interrupteur logiciel de mise en marche ne sera utilisé que pour la mise en marche et pour éteindre le système; il n'y a aucun besoin de l'appuyer pendant 4 secondes, et il n'y aura aucune suspension.

Power Management > Wake Up Events

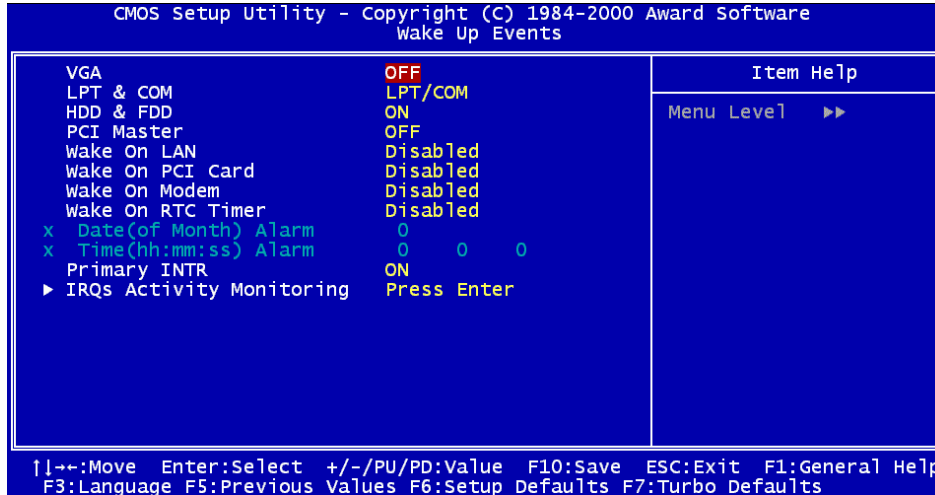

Power Management > Wake Up Events > VGA**VGA**

Off (Default)
On

Pour activer ou désactiver la détection de l'activité VGA pour la transition de l'état d'arrêt.

Power Management > Wake Up Events > LPT/COM**LPT/COM**

LPT/COM (Default)
NONE
LPT
COM

Pour activer ou désactiver la détection de l'activité LPT & COM pour la transition de l'état d'arrêt.

Power Management > Wake Up Events > HDD/FDD**HDD/FDD**

On (Default)
Off

Pour activer ou désactiver la détection de l'activité HDD & FDD pour la transition de l'état d'arrêt.

Power Management > Wake Up Events > PCI Master**PCI Master**

Off (Default)

On

Pour activer ou désactiver la détection de l'activité PCI Master pour la transition de l'état d'arrêt.

Power Management > Wake Up Events > Wake On LAN**Wake On LAN**

Disabled (Default)

Enabled

Cette option vous permet d'activer ou désactiver la fonction de Wake On LAN.

Power Management > Wake Up Events > Wake On PCI Card**Wake On PCI Card**

Disabled (Default)

Enabled

Activez cet élément pour vous permettre de démarrer votre système par la télécommande à travers une carte PCI.

Power Management > Wake Up Events > Wake On Modem**Wake On Modem**

Disabled (Default)

Enabled

Cette option vous permet d'activer ou désactiver la fonction de Wake On Modem.

Power Management > Wake Up Events > Wake On RTC Timer**Wake On RTC Timer**

Disabled (Default)

Enabled

Cette option vous permet d'activer ou désactiver la fonction de Wake On RTC Timer.

Power Management > Wake Up Events > Date (of Month) Alarm**Date (of Month)
Alarm**

0 to 31

Cet élément apparaîtra après avoir activé l'option de **Wake On RTC Timer**. Ici, il est possible de spécifier à quelle date vous souhaitez à faire réveiller le système. Par exemple, l'ajustage à 15 va réveiller le système le 15 de chaque mois.

Power Management > Wake Up Events > Time (hh:mm:ss) Alarm**Time (hh:mm:ss)
Alarm**

hh:mm:ss

Cet élément apparaîtra en activant l'option de Wake On RTC Timer. Il est possible ici de spécifier l'heure à laquelle vous souhaitez à faire réveiller le système.

Power Management > Wake Up Events > Primary INTR**Primary INTR**On (Default)
Off

Pour activer ou désactiver la détection de IRQ3-15 ou NMI, interrompez les événements pour la transition de l'état d'arrêt. Normalement, il est appliqué à la carte de réseau.

Power Management > Wake Up Events > IRQs Activity Monitoring

CMOS Setup Utility - Copyright (C) 1984-2000 Award Software
IRQs Activity Monitoring

		Item Help
IRQ3	(COM 2)	Enabled
IRQ4	(COM 1)	Enabled
IRQ5	(LPT 2)	Enabled
IRQ6	(Floppy Disk)	Enabled
IRQ7	(LPT 1)	Enabled
IRQ8	(RTC Alarm)	Disabled
IRQ9	(IRQ2 Redir)	Disabled
IRQ10	(Reserved)	Disabled
IRQ11	(Reserved)	Disabled
IRQ12	(PS/2 Mouse)	Enabled
IRQ13	(Coprocessor)	Disabled
IRQ14	(Hard Disk)	Enabled
IRQ15	(Reserved)	Disabled

Menu Level >>>

↑|←:Move Enter:Select +/-/PU/PD:Value F10:Save ESC:Exit F1:General Help
F3:Language F5:Previous Values F6:Setup Defaults F7:Turbo Defaults

IRQs Activity Monitoring

IRQ3 (COM 2)

IRQ4 (COM 4)

IRQ5 (LPT 2)

IRQ6 (Floppy Disk)

IRQ7 (LPT 1)

IRQ8 (RTC Alarm)

IRQ9 (IRQ2 Redir)

IRQ10 (Reserved)

IRQ11 (Reserved)

IRQ12 (PS/2 Mouse)

IRQ13 (Coprocessor)

IRQ14 (Hard Disk)

IRQ15 (Reserved)

Ces éléments activent ou désactivent la détection des activités de périphériques par IRQs pour la transition de l'état.

PNP/PCI Configuration Setup

La configuration [PNP/PCI](#) vous permet de configurer les périphériques ISA et PCI installés dans votre système. L'écran suivant apparaîtra en électionnant l'option "PnP/PCI Configurations" dans le menu principal.

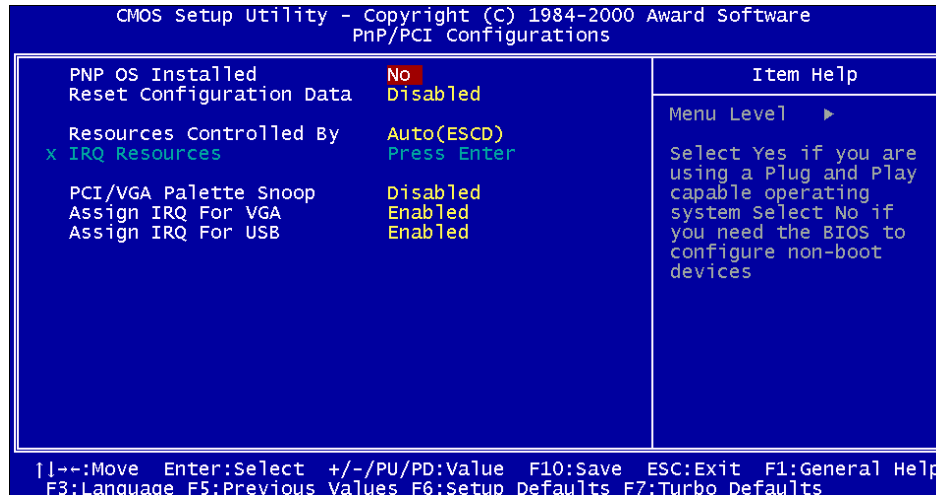

PNP/PCI Configuration > PnP OS Installed

PnP OS Installed

Yes
No (Default)

En général, les ressources de PnP sont allouées du BIOS pendant le [POST](#) (test automatique au démarrage). Si vous travaillez avec un système d'exploitation [PnP](#) (tel que Windows 95), ajustez cet élément à `Yes` pour dire au BIOS de ne configurer que les ressources nécessaires pour le démarrage (VGA/IDE ou SCSI). Le reste des ressources de système sera alloué du système d'exploitation PnP.

PNP/PCI Configuration > Reset Configuration Data

Reset Configuration Data

Enabled
Disabled (Default)

Au cas d'un conflit après avoir assigné les IRQs ou après la configuration de votre système, il est possible d'activer cette fonction ce qui permettra à votre système de réinitialiser automatiquement vos configurations et d'assigner de nouveau les IRQs, DMAs et les adresses I/O.

PNP/PCI Configuration > Resources Controlled By

Resources Controlled by

Auto(ESCD) (Default)
Manual

L'ajustage de cette option à Manual permet d'assigner individuellement les IRQs et DMAs aux périphériques ISA et PCI. Pour activer la fonction de configuration automatiquement, ajustez cette option à **Auto**.

PNP/PCI Configuration > IRQ Resource

```

CMOS Setup Utility - Copyright (c) 1984-2000 Award Software
IRQ Resources

```

IRQ-3 assigned to	PCI Device	Item Help
IRQ-4 assigned to	PCI Device	
IRQ-5 assigned to	PCI Device	Menu Level ▶▶
IRQ-7 assigned to	PCI Device	
IRQ-9 assigned to	PCI Device	
IRQ-10 assigned to	PCI Device	
IRQ-11 assigned to	PCI Device	
IRQ-12 assigned to	PCI Device	
IRQ-14 assigned to	PCI Device	
IRQ-15 assigned to	PCI Device	

```

⌈|←→:Move Enter:Select +/-/PU/PD:Value F10:Save ESC:Exit F1:General Help
F3:Language F5:Previous Values F6:Setup Defaults F7:Turbo Defaults

```

PNP/PCI Configuration > IRQ Resource > IRQ 3, 4, 5, 7, 9, 10, 11, 12, 14, 15 assigned to

**IRQ 3, 4, 5, 7, 9, 10,
11, 12, 14, 15
assigned to**

PCI Device (Default)
Reserved

Quand les ressources sont contrôlées à la main, assignez chaque interruption de système un type en dépendant du type de périphérique en utilisant l'interruption.

PNP/PCI Configuration > PCI/VGA Palette Snoop

**PCI/VGA Palette
Snoop**

Enabled
Disabled
(Default)

L'activation de cet élément instruit le VGA PCI de garder le silence (et d'éviter tout conflit) à la mise à jour du registre palette (c'est-à-dire, les données sont acceptées sans réponse des signaux de communication). Cette option ne sera utile que si deux cartes d'affichage utilisent la même adresse de palette et si le bus PCI a été raccordé au même temps (tel que MPEQ ou capture vidéo). Dans un tel cas, Le VGA Pci garde le silence lorsque le MPEG/capture vidéo est défini comme fonction normale.

PNP/PCI Configuration > Assign IRQ For VGA

Assign IRQ For VGA

Enabled (Default)

Disabled

Au cas d'un conflit après avoir assigné les IRQs ou après la configuration de votre système, il est possible d'activer cette fonction ce qui permettra à votre système de réinitialiser automatiquement vos configurations et d'assigner de nouveau les IRQs, DMAs et les adresses I/O.

PNP/PCI Configuration > Assign IRQs For USB

Assign IRQ For USB

Enabled (Default)

Disabled

Au cas d'un conflit après avoir assigné les IRQs ou après la configuration de votre système, il est possible d'activer cette fonction ce qui permettra à votre système de réinitialiser automatiquement vos configurations et d'assigner de nouveau les IRQs, DMAs et les adresses I/O.

PC Health Status

Vu que le chip au monitoring du matériel monté sur **VIA VT82C686A Super South Bridge**, BIOS détectera automatiquement les paramètres de l'état du système, tels que la température de CPU, la vitesse de ventilateur de CPU, le voltage de CPU et celui sur la carte mère. D'ici, avec ces données, l'état sera illustré.

```
CMOS Setup Utility - Copyright (C) 1984-2000 Award Software
PC Health Status

Current CPU Temperature
Current System Temp.
Current CPUFAN Speed
Current FAN1 Speed
Vcore(V)
+ 2.5 V
+ 3.3V
+ 5 V
+12 V

Item Help
Menu Level ▶

↓|←:Move Enter:Select +/-/PU/PD:Value F10:Save ESC:Exit F1:General Help
F3:Language F5:Previous Values F6:Setup Defaults F7:Turbo Defaults
```

Frequency/Voltage Control

Cette option vous permet de configurer la fréquence et la rapport de CPU [Front Side Bus \(FSB\)](#).

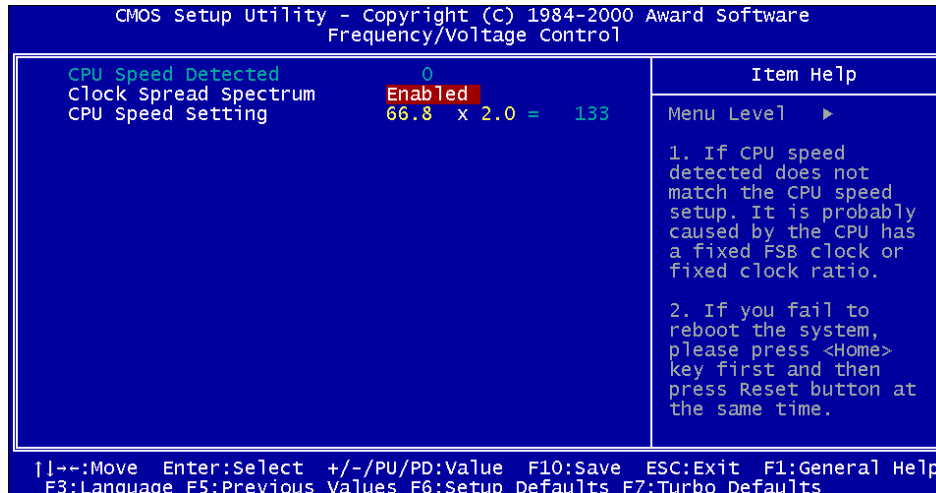

Frequency/Voltage Control > CPU Speed Detected

CPU Speed Detected

Cette colonne vous montre la vitesse en marche de CPU actuelle.

Frequency/Voltage Control > Clock Spread Spectrum

Clock Spread Spectrum

Enabled (Default)
Disabled

Cet élément est utilisé à régler spectre de l'horloge répandue.

Frequency/Voltage Control > CPU Speed Setting

CPU Speed Setting

FSB clock:

66-83MHz

100-124MHz

133-150MHz

Ratio:

2-8

Cet élément est utilisé à sélectionner la vitesse de l'horloge de CPU.

FSB x Rapport = Horloge CPU

 **Remarque:** Si la vitesse CPU détectée ne correspond pas la configuration de vitesse de CPU, il est probable que le CPU a une horloge FSB ou rapport fixé

 **Avertissement:** Si vous manquez de redémarrer le système, appuyez sur la touche <Home> d'abord et ensuite appuyez sur le bouton **Reset** en même temps

Load Setup Defaults

L'option "Load Setup Defaults" charge les paramètres optimisés pour la meilleure performance de système. Les paramètres optimaux présentent assez moins risque par rapport aux paramètres Turbo. **Tous les vérifications du produit, rapport de test de compatibilité /fiabilité et le contrôle de qualité en fabrication sont basés sur le "Load Setup Defaults"**. Nous vous recommandons d'utiliser ces paramètres pour l'opération normale. " Load Setup Defaults " n'est pas le paramètre le plus lent pour cette carte mère. S'il est nécessaire de vérifier un problème d'instabilité, il est possible de définir à la main le paramètre sur "[BIOS Features Setup](#)" et "[Chipset Features Setup](#)" afin d'obtenir le paramètre le plus lent et sûr.

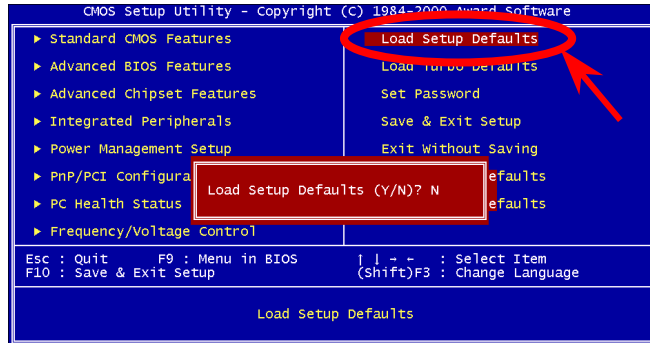

Load Turbo Defaults

L'option "Load Turbo Defaults" offre une meilleure performance que le "Load Setup Defaults". Il offre un commodité pour les expert utilisateurs qui veulent faire la carte mère une meilleure performance. Turbo Defaults ne traverse pas le test détaillé de compatibilité et de fiabilité, il est testé seulement avec la configuration et le chargement limitée (par exemple, un système prévu seulement d'une carte son VGA et de deux SIMMs). **Veillez à ce que vous connaissiez et comprenez les fonctions de chaque élément du Chipset Setup menu.** The performance improvement of Turbo setting is normally around 3% to 5%, depending on the chipset and the application.

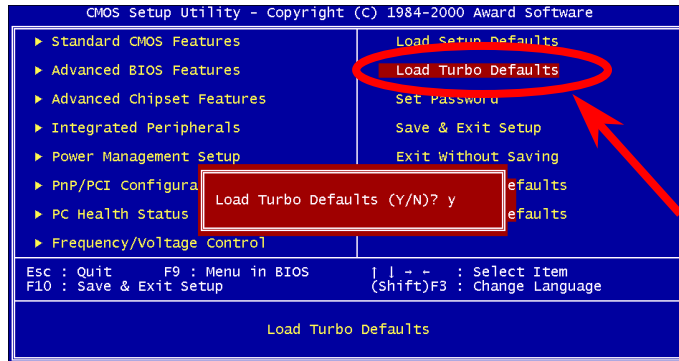

Set Password

Le mot de passe protège votre PC contre un usage non autorisé. Après avoir défini un mot de passe, le système demandera d'entrer le mot de passe correct avant le démarrage ou l'accès à Setup.

Définition d'un mot de passe:

1. À l'invite, tapez le mot de passe. Le mot de passe peut être constitué de jusqu'à 8 caractères alphanumériques. En tapant les caractères du mot de passe, ces caractères apparaissent sous forme d'astérisques dans la boîte de mot de passe sur l'écran.
2. Appuyez sur la touche d'entrée après avoir tapé le mot de passe.
3. À la prochaine invite, tapez de nouveau votre mot de passe et appuyez de nouveau sur la touche d'entrée pour confirmer le nouveau mot de passe. Après l'entrée du mot de passe, l'écran retournera automatiquement à l'écran principal.

Pour désactiver le mot de passe, appuyez sur la touche <Enter> lors de l'invite d'entrer le mot de passe. Un message, qui confirme que le mot de passe a été désactivé, apparaîtra à l'écran.

Save & Exit Setup

Cette fonction sauvegardera automatiquement tous les valeurs CMOS avant quitter Setup.

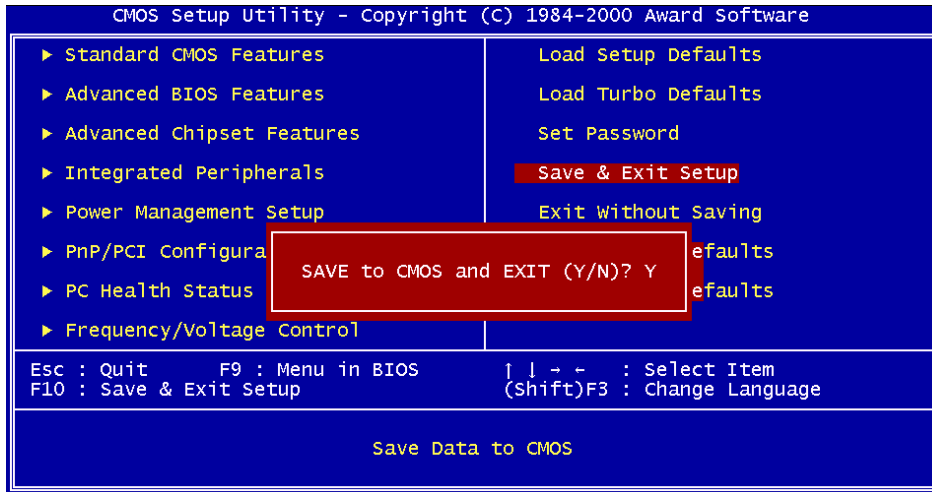

Exit without Saving

Utilisez cette fonction pour quitter Setup sans sauvegarder les modifications des valeurs CMOS. Ne utilisez pas cette option si vous souhaitez sauvegarder la nouvelle configuration.

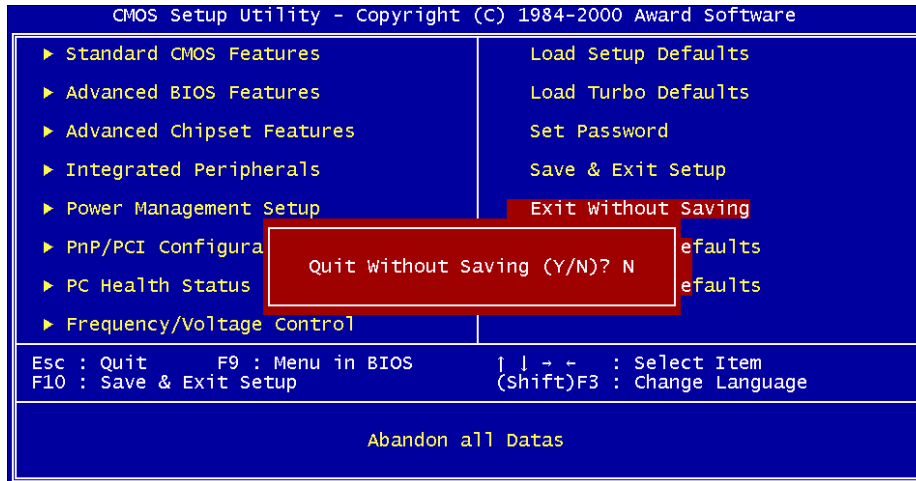

Load EEPROM Default

À l'exception de "Load Setup Default" et "Load Turbo Default", il est également possible d'utiliser "Save EEPROM Default " pour sauvegarder vos propres paramètres dans la [EEPROM](#). Rechargez à l'aide de cet élément.

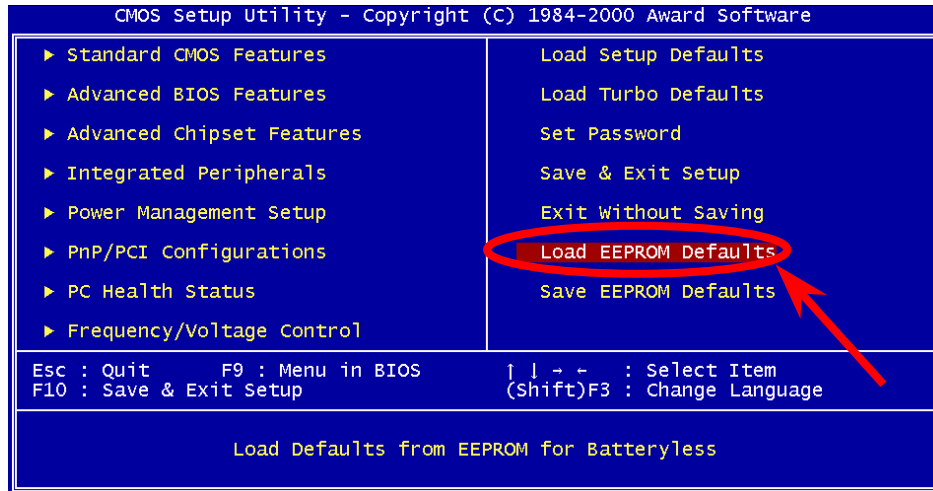

Save EEPROM Default

Il est possible d'utiliser cet élément pour sauvegarder vos propres paramètres dans la [EEPROM](#). Ensuite, si les données sur le CMOS sont perdus ou vous oubliez les paramètres précédents, vous pouvez utiliser "Load EEPROM Default " pour recharger.

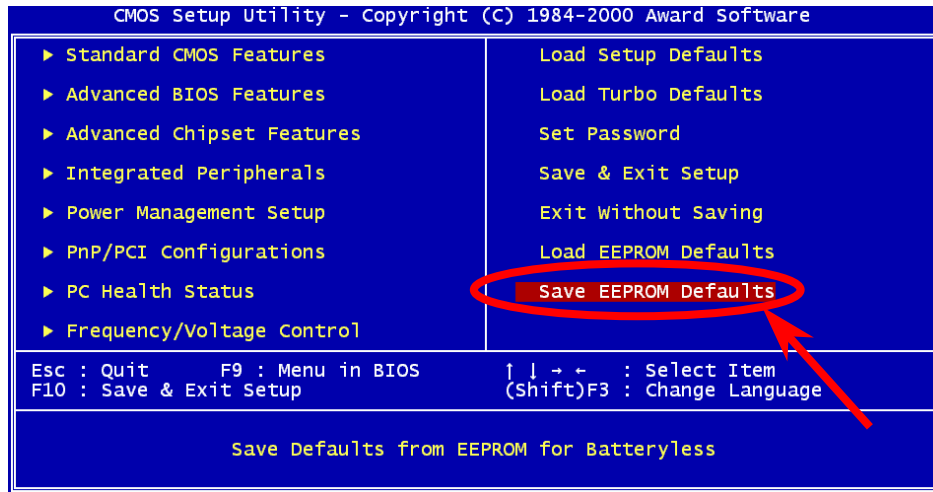

BIOS Upgrade

En flashant votre carte mère, vous êtes d'accord sur la possibilité d'échec de BIOS flash. Si votre carte mère est en fonction et stable, et il n'y a pas de bugs importants qui ont été réparés par la dernière révision de BIOS, nous vous recommandons de NE PAS essayer de mettre à jour votre BIOS.

En faisant ça, vous êtes en risque d'échec de BIOS flash. Si vous êtes résolés à la mise à jour, ASSUREZ-VOUS d'utiliser la révision correcte de BIOS pour le correct modèle de la carte mère.

AOpen Easy Flash est un peu different que la méthode flash traditionnelle. Le fichier [BIOS](#) binaire et la routine flash sont combinés ensemble, vous n'exécutez donc qu'un fichier pour finir la procédure flash.



Avertissement: le programme de AOpen Easy Flash BIOS sont prévu d'être compatible avec Award BIOS. En date de cette note, le programme de AOpen Easy Flash BIOS ne sont pas disponible pour AMI BIOS. AMI BIOS apparaît surtout sur les vielles cartes 486 et quelleques premières cartes Pentium. Assurez-vous d'envisager le README comprimé dans l'ensemble de BIOS avant la mise à jour, et suivez les instructions de mise à jour avec soin. Cela minimera l'occasion des échecs de flash.

Les procédures ci-dessous est pour le flashing facil: (appliquées pour Award BIOS SEULEMENT)

1. Téléchargez le nouveau fichier [zipped](#) de mettre à jour le BIOS sous le site web de AOpen.
Par exemple, AX33102.ZIP.
2. Exécutez le logiciel contributif PKUNZIP (<http://www.pkware.com/>) qui supporte des systèmes d'opération divers pour extraire le fichier binaire de BIOS et l'utilitaire flash.
Or Winzip (<http://www.winzip.com/>) sous l'environnementin Windows.
3. Sauvegardez le fichier décompressé dans un disque floppy démarrable.
Par exemple, AX33102.BIN & AX33102.EXE
4. Rémarrez le système à partir de l'invite DOS sans charger un gestionnaire de mémoire (tel que EMM386) ou le pilote de périphérique. Il a besoin d'espace libre de mémoire environ 520K.
5. Exécutez A:> AX33102 et le programme fera les autres.

NE PAS coupez l'alimentation pendant le "FLASHING" jusqu'à ce que vous êtes demandés !!



6. Redémarrez le système et Appuyez sur la touche pour [entrer le BIOS setup](#). Chargez "[Load Setup Defaults](#)", ensuite "[Save & Exit Setup](#)". Terminé!

Avertissement: *Après le flashing, le contenu d'origine de votre BIOS sera remplacé à titre permanent par le nouveau BIOS. Le paramètre original de BIOS et l'information de Win95/Win98 PnP sera rafraichissé et vous pouvez reconfigurez le système.*

Overclocking

Étant un fabricant-pilote dans l'industrie de carte mère, AOpen toujours entend ce que des clièteles veulent et développe des produits qui s'adaptent aux demandes différentes des utilisateurs. La fiabilité, la compabilité,la technologie-pilote et les caractéristiques sont notre but fondamental en concevant des cartes mère. En plus du critère décrit ci-dessus, il y a des utilisateurs expérimentés qui toujours cherchent à pousser la limitation de performance du système en manière de overclocking ce que nous les appelons "Overclockeur".

Cette section est dédiée aux Overclockeurs.

La haute performance de cette carte mère est pourvue d'un maximum du bus horloge de **133MHz** CPU. Mais elle vient avec un générateur horloge de **150MHz** que nous concevons pour adapter à l'horloge de bus CPU à l'avenir. Les résultats de test dans notre lab illustraient que **150MHz** est réalisable quand le correct paramètre et les composants qualifiées étaient présentés, nous éprouvons l'overclocking très confortable à **150MHz**. De plus, cette carte mère a toute la gamme de paramètres (CPU core voltage) et une option à ajuster le voltage au coeur du CPU. Le rapport d'horloge CPU peut être jusqu'à 8X, qui supporte presque tous les Pentium II / Pentium III /Celeron CPUs à l'avenir et fournit la flexibilité pour des overclockeurs. Pour votre référence, les configurations suivantes sont ce que nous éprouvons confortable à l'horloge de **150MHz** bus. **Mais**

Non garantie. 😊



Avertissement: La conception de cette produit suit la règle de conception du vendeur CPU et chipset. Aucun essais de pousser au-delà de la spécification de produit ne sont pas recommandés et il risque d'endommager votre système ou la donnée importante. Avant de faire overclocking, vous devez veiller à ce que votre composants soient de même à tolérer tel paramètre anormal, surtout le CPU, la mémoire, les disques durs, et les cartes AGP VGA.



Avis: Notez que l'overclocking peut aussi causer le problème thermique. Veillez à ce que le ventilateur de refroidissement et le radiateur soient suffisants pour dissiper une chaleur excessive qui est produite en overclockant le CPU.

Carte VGA & Disque Dur

La carte VGA et le disque dur sont les composants principaux pour l'overclocking, les listes suivantes sont ce qui a été overclocké avec succès dans notre lab. Notez que AOpen ne peut pas garantir qu'ils peuvent être overclockés avec succès de nouveau. Veuillez à l'**Available Vendor List (AVL)** par lier au notre website officiel.

VGA: <http://www.aopen.com.tw/tech/report/overclk/mb/vga-oc.htm>

HDD: <http://www.aopen.com.tw/tech/report/overclk/mb/hdd-oc.htm>

Glossaire

AC97

Au fond, la spécification AC97 sépare le circuit son/modem en deux parties, un processeur numérique et un [CODEC](#) pour I/O analogique, ils sont liés par le bus de lien AC97. Puisque le processeur numérique peut être mis dans le chipset principal de la carte mère, l'expense de la solution de son/modem sur la carte peut être réduite.

ACPI (Advanced Configuration & Power Interface)

Le ACPI est la spécification de gestion d'énergie de 1997 (PC97). Son but est de réduire la consommation du courant électrique en maîtrisant complètement la gestion d'énergie au système d'exploitation et pas par le [BIOS](#). À cause de ceci, le chipset ou le chip super I/O devra fournir au OS une interface de registre standard(tel que Windows 98). Cette idée est un peu similaire à l'interface de registre [PnP](#). Le ACPI définit l'interrupteur ATX de mise en marche momentané pour contrôler la transition de l'état d'alimentation.

AGP (Accelerated Graphic Port)

AGP est une interface bus prévu pour le graphique 3D à haute performance et ne supporte que l'opération lecture/écriture de mémoire. Une carte mère n'a qu'un slot AGP. **2X AGP** utilise le bout de montée et de chute de l'horloge de 66MHz et produit la vitesse de transmission de données de $66\text{MHz} \times 4 \text{ bytes} \times 2 = 528\text{MB/s}$. **4X AGP** utilise également l'horloge de 66MHz mais il a quatre transmissions de données dans la cycle de l'horloge de 66MHz, ainsi que la vitesse de transmission de données est atteinte le maximum de $66\text{MHz} \times 4 \text{ bytes} \times 4 = 1056\text{MB/s}$. AOpen est la première compagnie de supporter des cartes mères 4X AGP conçus par AX6C (Intel 820) et MX64/AX64 (VIA 694x), ayant commencé de Oct 1999.

AMR (Audio/Modem Riser)

Le circuit [CODEC](#) de la solution de son/modem AC97 peut être mis sur la carte mère ou mis sur la carte Riser (carte AMR) qui est branchée à la carte mère à travers le connecteur AMR.

AOpen Bonus Pack CD

Un disque embarqué avec le produit carte mère de AOpen, lequel inclue les pilotes de carte mère, Acrobat Reader pour [PDF](#) online manuel et autres utilitaires utiles.



APM

À la différence d'[ACPI](#), BIOS contrôle la plupart de fonction de gestion d'énergie APM. La Suspension au disque dur d'AOOpen est une bonne exemple de gestion d'énergie APM.

ATA/66

ATA/66 utilise deux bouts de levée et de chute comme [UDMA/33](#) mais réduit le temps de cycle à 2 horloges, qui est 60ns. La vitesse de transmission de donnée est 4 fois plus rapide que le mode 4 PIO ou mode 2 DMA, 16.6MB/s x4 = 66MB/s. Pour utiliser ATA/66, vous avez besoin de câble ATA/66 IDE.

ATA/100

ATA/100 est une nouvelle spécification IDE à rehausser le bandwidth de transmission de donnée, qui utilise deux bouts de montée et de chute comme [ATA/66](#) mais le temps de cycle est réduit à 40ns. La vitesse de transmission de donnée est $(1/40ns) \times 2 \text{ bytes} \times 2 = 100MB/s$. Pour utiliser ATA/100, vous avez besoin de même câble IDE spécial de 80 fils que ATA/66.

BIOS (Basic Input/Output System)

Le BIOS est une série de routine/programme d'assemblée qui réside dans [EPROM](#) ou [Flash ROM](#). Le BIOS contrôle les périphériques de Input/Output et les autres périphériques de la carte mère. En général, offrir la portabilité indépendante du matériel, le système d'exploitation et les pilotes est demandé l'accès au BIOS sans l'accès aux périphériques du matériel directement.

Bus Master IDE (DMA mode)

Le IDE de PIO (I/O programmable) traditionnel exige du CPU que celui-ci s'engage dans tous les activités de l'accès IDE y compris l'attente des événements mécaniques. Pour réduire le travail du CPU, le périphérique IDE du bus maître transmettra les données de/à la mémoire sans interrompre le CPU et libérera le CPU de fonctionner simultanément au cours de la transmission des données entre la mémoire et le périphérique IDE. Le pilote IDE de bus maître et le HDD IDE de bus maître seront nécessaires pour supporter le mode IDE de bus maître.

CODEC (Coding and Decoding)

Normalement, CODEC signifie un circuit qui peut faire une conversion de numérisation à analogie, et celle-ci d'analogie à numérisation aussi. Il est une partie de la solution [AC97](#) de son/modem.

DIMM (Dual In Line Memory Module)

Le socket DIMM a un totale de 168 chevilles et supporte une donnée de 64-bit. Il peut être le coté simple ou double; les signaux de doigt d'or sur chaque coté de PCB sont différents, c'est pourquoi il est appelé double ligne d'entrée. Presque tous les DIMMs sont fabriqués par [SDRAM](#), qui utilisent 3.3V. Notez que quelques DIMMs anciens sont fabriquées par FPM/[EDO](#) et utilisent 5V seulement. Ne confondez pas la SDRAM et la DIMM.

ECC (Error Checking and Correction)

Le mode ECC a besoin de 8 bits ECC pour une donné de 64-bit. Chaque fois l'accès à la mémoire, les bits ECC sont mis à jour et vérifiés par un algorithm spécial. L'algorithme ECC est capable de détecter l'erreur de bit double et de corriger automatiquement l'erreur de bit simple quand le mode partié peut détecter l'erreur de bit simple.

EDO (Extended Data Output) Memory

La technologie de DRAM EDO est très semblable à FPM (Mode de page rapide). Guère différent de la FPM traditionnelle qui tri-exprime la sortie de donnée pour commencer l'activité préchargé, DRAM EDO tient la donnée de mémoire validé jusqu'au prochain cycle de l'accès à la mémoire qui est semblable à l'effect de pipeline et réduit l'état d'une horloge.

EEPROM (Electronic Erasable Programmable ROM)

Nous l'avons vue comme E²PROM. Tous les deux E²PROM et [Flash ROM](#) peuvent être reprogrammés par un signal électrique, mais la technologie d'interface est différente. La taille de EEPROM est plus petite que celle de flash ROM, la carte mère d'AOpen est conçue une conception sans cavalier et sans pile pour EEPROM.

EPROM (Erasable Programmable ROM)

La carte mère traditionnelle sauvegarde le code BIOS dans la EPROM. Celle-ci peut être effacée par rayons ultraviolets (UV). Si le BIOS doit être mis à jours, vous devez supprimer EPROM de la carte mère, efface à travers rayons ultraviolets reprogramme, et ensuite reinsère.

EV6 Bus

EV6 Bus est la technologie de processeur Alpha de Digital Equipment Corporation. EV6 bus utilise deux bords d'horloge de montée et de chute à transférer des données, similaire à DDR SDRAM ou bus ATA/66 IDE.

Vitesse de EV6 Bus = horloge du bus externe de CPU x 2.

Par exemple, EV6 bus de 200 MHz utilise horloge du bus externe de 100 MHz, mais la vitesse équivalente est de 200 MHz.

FCC DoC (Declaration of Conformity)

Le DoC est le standard de composant certificateur des règlements de la FCC EMI. Ce standard permet au composant DIY (tel que la carte mère) d'appliquer séparément une étiquette DoC sans protection par un boîtier.

FC-PGA

FC signifie Flip Chip, FC-PGA est un nouveau progiciel de Intel pour Pentium III CPU. Il peut brancher dans socket SKT370, mais exige la carte mère d'ajouter quelques signaux sur socket 370. C'est-à-dire, la carte mère a besoin d'être reconçu. Intel va charger FC-PGA 370 CPU et supprime slot1 CPU peu à peu.

Flash ROM

Flash ROM peut être reprogrammée par le signal électrique. Pour BIOS, c'est plus facile de mettre à jour par l'utilitaire flash, mais c'est aussi plus facile d'être infecté par virus. À cause d'augmentation des fonctions nouvelles, la taille de BIOS augmente de 64KB à 256KB (2M bit). AX5T de AOpen est la première carte mère d'installer Flash ROM de 256KB (2Mbit). Maintenant la taille de Flash ROM est augmentée à 4M bit sur la carte mère d'AX6C (Intel 820) et de MX3W (Intel 810).

FSB (Front Side Bus) Clock

L'horloge FSB signifie l'horloge de bus externe de CPU.

Horloge interne de CPU = Horloge FSB de CPU x Rapport d'horloge de CPU

PC Bus

Voir [SMBus](#).

P1394

P1394(IEEE 1394) est le standard pour le Bus série haute performance P1394. Guère différent de basse ou moyenne vitesse de [USB](#), P1394 supporte de 50 à 1000Mbit/s et peut être utilisé pour l'appareil-vidéo, disquette et LAN.

Parity Bit

Le mode parity utilise 1 parity bit pour chaque byte, normalement c'est un mode pair, c'est-à-dire, chaque fois vous mettez à jour les données de mémoire, parity bit sera ajusté à faire un compte pair "1" pour chaque byte. La prochaine fois, si la mémoire est lue avec le nombre impair de "1", la erreur de parity se produit et c'est appelé la erreur de détecter un simple bit.

PBSRAM (Pipelined Burst SRAM)

Pour Socket 7 CPU, une lecture de donnée éclat demande quatre QWord (Quad-word, 4x16 = 64 bits). PBSRAM a besoin du temps de décoder une adresse et envoie les QWords restes au CPU selon la séquence prédéfinie. Normalement, c'est 3-1-1-1, un total de 6 horloges, qui est plus rapide que la SRAM asynchrone. La PBSRAM est toujours utilisé sur le cache L2 (level 2) de Socket 7 CPU. Slot 1 et Socket 370 CPU n'ont pas besoin de PBSRAM

PC100 DIMM

[SDRAM](#) DIMM supporte l'horloge de 100MHz du bus [FSB](#) CPU.

PC133 DIMM

[SDRAM](#) DIMM supporte l'horloge de 133MHz du bus [FSB](#) CPU.

PDF Format

Un format d'un fichier pour un document électrique, le format PDF est indépendant de la plate-forme, vous pouvez lire un fichier PDF sous Windows, Unix, Linux, Mac ... avec un lecteur PDF différent. Vous pouvez aussi lire un fichier PDF par web browser tel que IE et Netscape, notez que vous ayez besoin d'installer plug-in PDF d'abord (Inclu dans Acrobat Reader).

PnP (Plug and Play)

La spécification PnP suggère l'interface de registre standard pour BIOS et le system d'exploitation (tel que Windows 95). ces registres sont utilisés par BIOS et le system d'exploitation à configurer la ressource du système et à éviter des conflits. Le IRQ/DMA/Mémoire sera localisé automatiquement par PnP BIOS ou le system d'exploitation. Actuellement, presque tous les cartes de PCI et la plupart de cartes de ISA sont déjà en conformité de PnP.

POST (Power-On Self Test)

La procédure du test automatique après le démarrage, parfois il est le premier ou deuxième écran BIOS affiché sur votre écran au moment de démarrage du système.

RDRAM (Rambus DRAM)

Rambus est une technologie de mémoire qui employe un mode éclat grand de transmission de donnée. La transmission de donnée peut être plus haute que [SDRAM](#). RDRAM est tomé en cascade dans l'opération de canal. Pour Intel 820, il ne supporte qu'un canal RDRAM, la donnée de 16-bit per canal, et ce canal peut avoir un maximum de 32 périphériques de RDRAM, n'importe combien de sockets [RIMM](#).

RIMM

Le module mémoire de 184 chevilles supporte la technologie de mémoire [RDRAM](#). Un module mémoire RIMM peut contenir jusqu'au maximum de 16 périphériques de RDRAM.

SDRAM (Synchronous DRAM)

La SDRAM est une des technologie DRAM qui permet DRAM à utiliser la même horloge comme le bus host de CPU ([EDO](#) et FPM sont asynchrones et n'ont pas le signal d'horloge). Il est similaire à [PBSRAM](#) d'utiliser la transmission en mode éclat. La SDRAM est une [DIMM](#) de 64-bit 168 chevilles et s'opère à 3.3V. AOpen est la première compagnie de supporter dual-SDRAM DIMMs sur la carte (AP5V), de Q1 1996

Shadow E²PROM

Un espace du mémoire dans la Flash-ROM pour simuler l'opération E²PROM, la carte mere de Aopen utilise Shadow E²PROM pour la conception sans cavalier et sans pile.

SIMM (Single In Line Memory Module)

Le socket SIMM n'est que 72 chevilles, et un côté simple. Les signaux de doigt d'or sur chaque côté de PCB sont identiques. C'est pourquoi il est appelé Simple ligne d'entrée. La SIMM est fabriquée par DRAM de FPM ou de [EDO](#) et supporte une donnée de 32-bit. La SIMM a été retiré sur la conception de la carte mère actuelle.

SMBus (System Management Bus)

Le SMBus est aussi appelé le bus I2C. Il est un bus de deux-fil développé pour le composant de communication (particulièrement pour le semiconducteur IC). Par exemple, Réglez l'horloge de générateur d'horloge pour la carte mère sans cavalier. La vitesse de transmission de donnée de SMBus n'est que 100Kbit/s, laquelle permet un host à communiquer avec CPU et beaucoup de maîtres et esclaves pour envoyer/recevoir des message.

SPD (Serial Presence Detect)

Le SPD est un petit périphérique de ROM ou de [EEPROM](#) en résidant sur la [DIMM](#) ou [RIMM](#). Le SPD stocke l'informations de configuration du module telle que l'horloge de DRAM et les paramètres de chip. Le SPD peut être utilisé par [BIOS](#) à décider la meilleure horloge pour ce DIMM ou RIMM.

Ultra DMA/33

Contrairement au mode PIO traditionnel qui n'utilise que le bout de montée du signal de commande IDE pour la transmission de données, le DMA/33 utilise le bout de montée et de chute. De là, la vitesse de transmission de données est le double du mode 4 de PIO ou du mode 2 de DMA..

16.6MB/s x2 = 33MB/s

USB (Universal Serial Bus)

Le USB est un bus de périphérique de série à 4 chevilles qui est en état de tomber en cascade les périphériques à vitesse basse/moyenne (moins que 10Mbits/s) tels que le clavier, la souris, la manette pour jeu, scanner, imprimante et modem/ISDN. Grâce au USB, les câbles complexes sur l'arrière du panneau de votre PC peuvent être éliminés.

VCM (Virtual Channel Memory)

La mémoire Virtual Channel (VCM) de NEC est une core architecture nouvelle de DRAM qui améliore radicalement la capacité de mémoire pour servir des conditions multimédia. La VCM augmente la efficacité de bus mémoire et la performance d'aucune technologie DRAM en offrant des registres rapides et statique entre le coeur de mémoire les chevilles I/O. Utiliser la technologie VCM est pour la résultat de latence réduit d'accès des données et la consommation réduite d'énergie.

ZIP file

Un format d'un fichier comprimée est de réduire la taille d'un fichier. Pour décompresser celui, exécutez le logiciel contributif PKUNZIP (<http://www.pkware.com/>) pour l'environnement DOS et l'autre système d'exploitation ou WINZIP (<http://www.winzip.com/>) pour l'environnement de windows.



Localisation des pannes

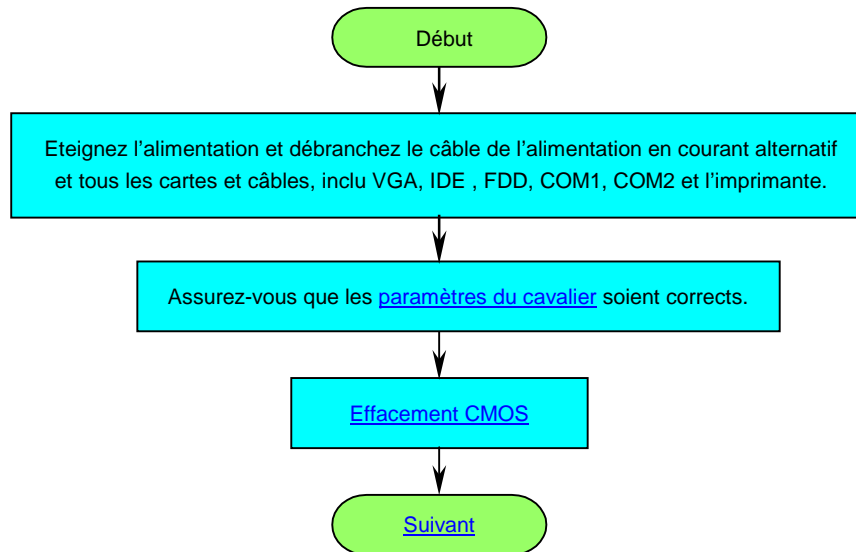

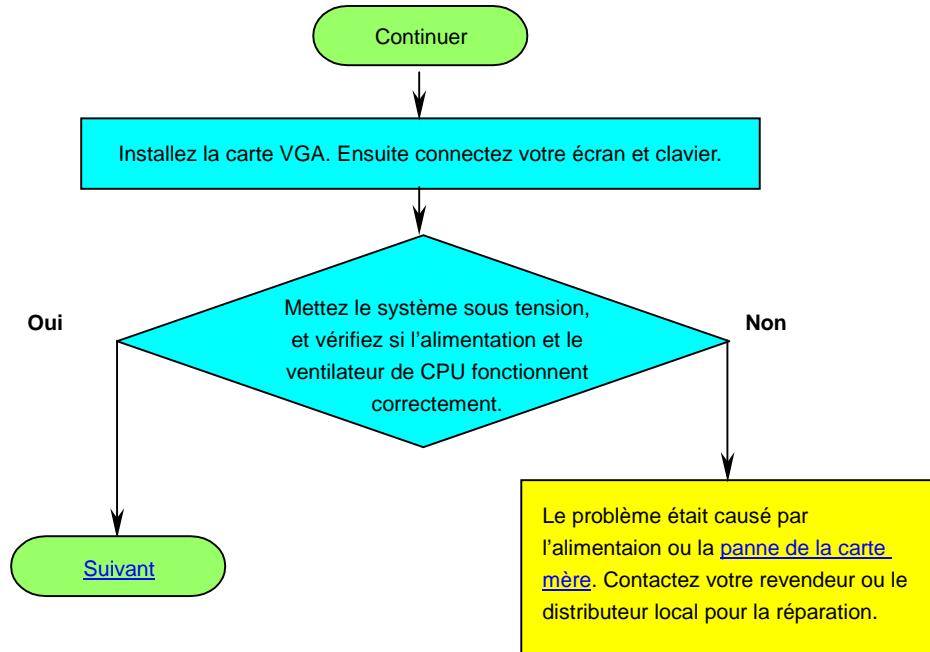

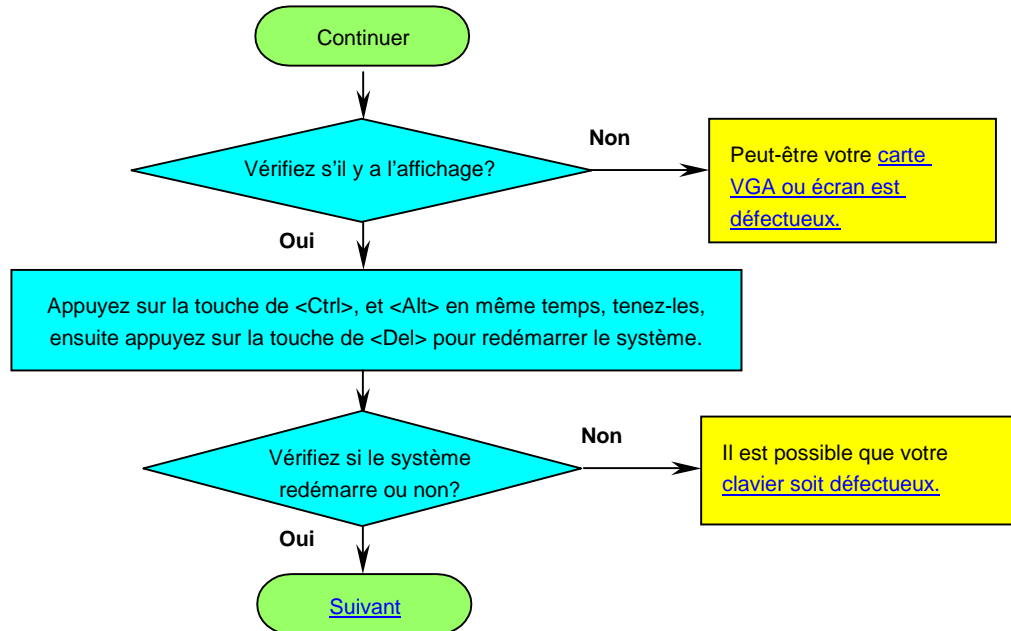

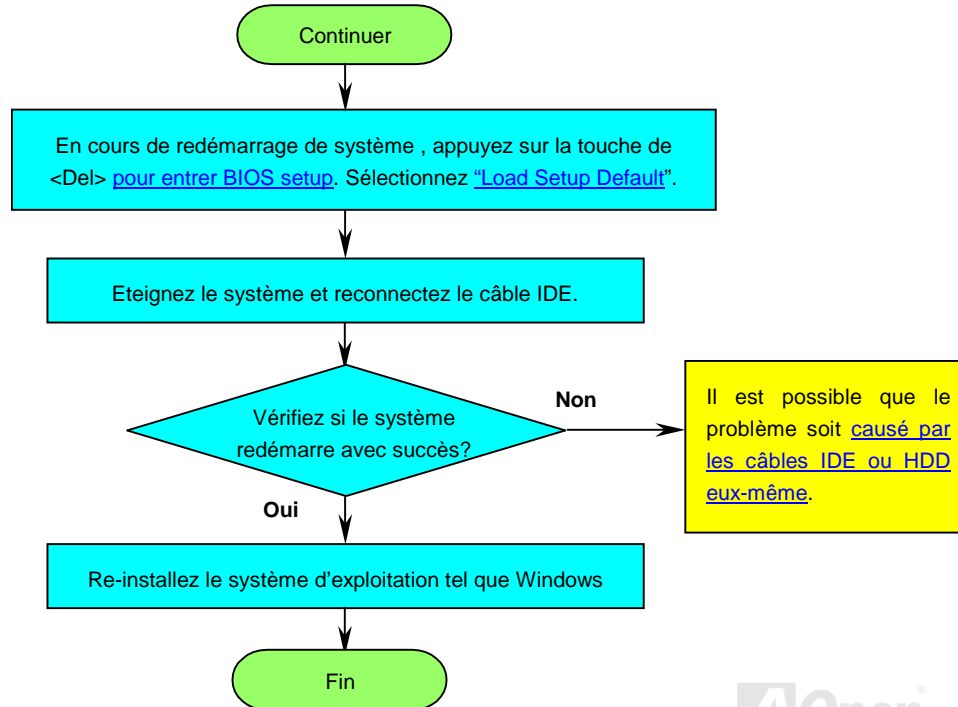



Club AOpen

Welcome to AOpen Inc.

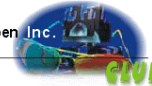

Enregistrement du Produit

Nous vous remercions d'avoir choisi les produits AOpen. AOpen vous encourage à passer quelques minutes à finir l'enregistrement du produit suivant. Enregistrer votre produit assurera la haute qualité de services offert par AOpen. Après l'enregistrement, vous pourrez:

- Avoir l'occasion d'utiliser une machine avec un slot en ligne et de gagner un prix d'AOpen par accumuler vos primes pour le dernier échange de prix.
- Être promu au membre d'or du projet du Club AOpen.
- la notification par email en adressant les avertissement de la sécurité du produit. Son but est d'avertir les consommateurs plus vite et de façon pratique quand les produits se passent les problèmes techniques.
- Recevoir la notification par email en adressant les annonces du produit.
- Être capable de personnaliser vos pages web d'AOpen.
- Recevoir la notification par email en adressant la dernière information déclarée de



BIOS/Pilote/Logiciel.

- Avoir l'occasion de participer aux projets des produits promotionnels spéciaux.
- Avoir la priorité de service plus haute en recevant le support technique offert par les spécialistes d'AOOpen dans le monde.
- Être capable de rejoindre la discussion des newsgroups basés sur le web.

AOOpen est sûr que l'information offert par vous en ligne est cryptographiée, pour qu'elle ne puisse pas être lue ou interceptée par autres personnes ou sociétés. De plus, AOOpen ne révélera aucune information que vous avez soumis sous aucunes conditions. Consultez notre [online privacy policy](#) pour obtenir plus d'information sur notre politique de société.

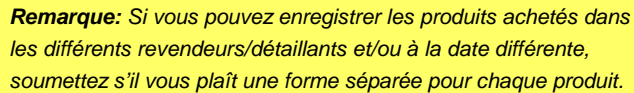

Remarque: Si vous pouvez enregistrer les produits achetés dans les différents revendeurs/détaillants et/ou à la date différente, soumettez s'il vous plaît une forme séparée pour chaque produit.



Support Technique

Cher Client,

Nous vous remercions d'avoir choisi les produits AOpen. Fournir le service le meilleur et le plus rapide à notre clientèle est notre première priorité. Cependant, nous recevons quotidiennement de nombreux emails et coups de téléphone du monde entier et il nous est très difficile de servir chacun à temps. Nous vous recommandons de suivre les procédures ci-dessous et de chercher à vous faire aider avant de nous contacter. Avec votre aide, nous pourrions alors continuer à fournir le meilleur service de qualité à plus de clients.

Merci beaucoup pour votre compréhension!

L'équipe de Support Technique AOpen

1

Online Manuel: Vérifiez le manuel attentivement et assurez-vous que le réglage des cavaliers et la procédure d'installation soient corrects.

<http://www.aopen.com.tw/tech/download/manual/default.htm>

2

Rapport du test: Avant d'assembler votre ordinateur, nous vous recommandons de choisir votre carte mère/ carte/ périphérique en faisant référence des rapports du test compatible PC.

<http://www.aopen.com.tw/tech/report/default.htm>



3

FAQ: les dernière questions souvent demandées peuvent contenir une solution pour votre problème.

<http://www.aopen.com.tw/tech/faq/default.htm>

4

Téléchargement: vérifiez ce tableau pour obtenir la dernière mise à jour de BIOS/utilitaires et des pilotes.

<http://www.aopen.com.tw/tech/download/default.htm>

5

NewsGroup: Dans lequel notre ingénieur technique ou des utilisateurs professionnels peuvent répondre à votre problème.

<http://www.aopen.com.tw/tech/newsgrp/default.htm>

6

Contactez le Distributeurs/Revendeurs: Nos produits sont vendus par les revendeurs et les intégrateurs. Ils doivent connaître bien la configuration de votre système et vous aider à résoudre votre problème la plus efficacement que nous. Enfin, si vous voulez acheter l'autre produit dans leur boutique la prochaine fois, leur attitude de service est une référence très importante pour vous.

7

Contactez nous : Préparez la configuration détaillée du système et le symptôme d'erreur avant de nous contacter. Le **numéro de partie**, le **numéro de série** et la **version BIOS** sont également utiles.

Numéro de Partie et de série

Les numéros de partie et de série sont imprimés sur l'étiquette de code à barres. Vous pouvez les trouver sur l'emballage, sur le slot ISA/CPU ou sur le coin de PCB. Par exemple:

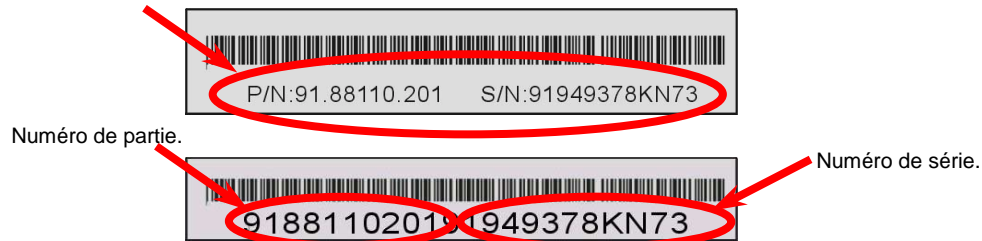

P/N: 91.88110.201 est le numéro de partie, **S/N: 91949378KN73** est le numéro de série.

Web: <http://www.aopen.com>

Email : Envoyez-nous un email en remplissant le formulaire de contact ci-dessous

anglais <http://www.aopen.com.tw/tech/contact/techusa.htm>

japonais <http://aojp.aopen.com.tw/tech/contact/techjp.htm>

chinois traditionnel <http://w3.aopen.com.tw/tech/contact/techtw.htm>

allemand <http://www.aopencom.de/tech/contact/techde.htm>

chinois simplifié <http://www.aopen.com.cn/tech/contact/techcn.htm>

TEL:

État-Unis	512-489-8928
Pays-Bas	+31 73-645-9516
Chine	(86) 755-375-3013
Taiwan	(886) 2-2696-1333
Allemagne	+49 (0) 2102-157-700