



# 中文使用手册

AMD Socket A 处理器

NVIDIA nForce2-128 IGP 芯片组

## 商 标

所有的产品注册商标及公司名称皆属其原公司所有  
产品内容若有更改时，恕不另行通知

V1.0 中文版  
2004年04月22日

---

# 目 录

## 第一章 简介

包装内容 .....	1-1
主板尺寸 .....	1-2
输出入连接端口 .....	1-3
电源开关(远端) .....	1-3
系统运作方块图 .....	1-4

## 第二章 规格

主板规格 .....	2-1
------------	-----

## 第三章 安装

主板元件配置图 .....	3-2
CPU安装 .....	3-3
跳线设定 .....	3-5
系统内存配置 .....	3-6
扩展槽 .....	3-8
设备接口 .....	3-10
ACPI S3 (Suspend To RAM)功能 .....	3-16

## 第四章 BIOS 设定

说明 .....	4-1
标准CMOS设置 .....	4-2
BIOS高级设置 .....	4-3
芯片组高级设置 .....	4-6
集成周边设置 .....	4-10
系统电源管理设置 .....	4-15
即插即用/PCI设置 .....	4-17
系统状态侦测设置 .....	4-19
BIOS预设/优化参数设置 .....	4-21

---

密码设置 .....	4-22
储存参数设置并关机程序 .....	4-23

## **第五章 驱动程序安装**

简易安装步骤 .....	5-1
C-Media音频控制面板简易使用说明 .....	5-2

## **附录**

### **附录 A**

更新BIOS应用程序 .....	A-1
------------------	-----

### **附录 B**

EEPROM BIOS的移除 .....	B-1
----------------------	-----

### **附录 C**

GHOST 简易安装说明（选配） .....	C-1
------------------------	-----



# 第一章 简介

## 包装内容

内容项目：

- (1) 主板
- (2) 用户说明书
- (3) 软盘驱动器数据线
- (4) 硬盘驱动器数据线
- (5) 驱动程序光盘
- (6) 新I/O挡片

选购项目：

- (7) 游戏/MIDI连接线
- (8) IEEE 1394 2埠连接线
- (9) USB2.0连线
- (10) S/PDIF模组

\* 若你有选购项目的需求，请与经销商洽询。

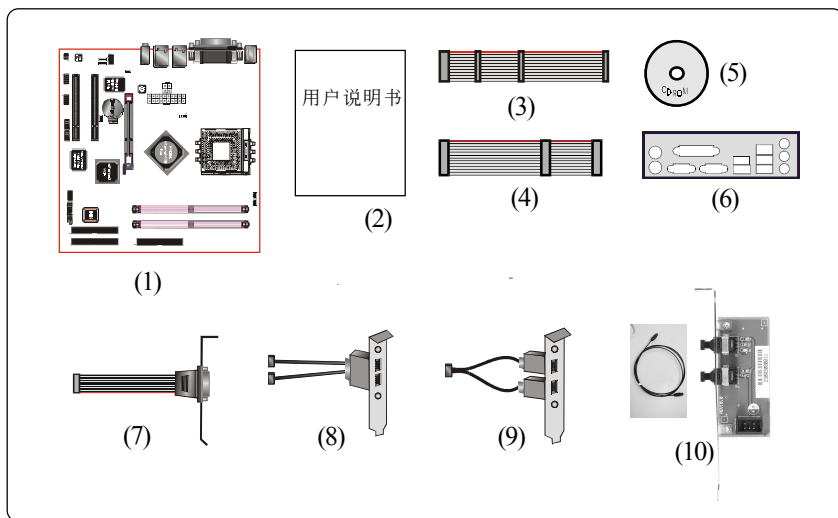

若你的包装内物品有任何的损坏或短缺情形，请与经销商联络。

## 主板尺寸

本主板以Micro-ATX规格设计--这是目前的工业外壳标准。Micro-ATX规格基本上是将Baby-AT主板在机壳内旋转90度并配置新的电源供应器。有了这些改变处理器可避开扩展槽，并使扩展槽可使用全长的扩展卡。Micro-ATX定义机壳后方有一个双层的缺口，这可用来安置一组并列的内建输出/入连接端口。只有在这个缺口的大小及位置定义後，电脑制造商才能在他们的系统增加新的功能(如: 电视输出/入、摇杆、调制解调器、网卡、音效等)，这可帮助系统商整合不同产品进入市场，并且更符合你的需求。

- 由於整合更多的输出/入连接端口到主板并且使软硬盘有较佳的位置，所以降低数据线与扩展卡的材料成本。
- 由於降低系统中数据线与零件的数量，因而减少制造时间与库存成本会降低及增加系统可靠性。
- 由於使用一个最优化的电源供应器，这可以降低散热成本及减低噪音。ATX电源供应器具侧面风扇，直接对处理器及扩展卡散热，使应用在大部份系统的第二风扇及现行的散热器变得不需要。

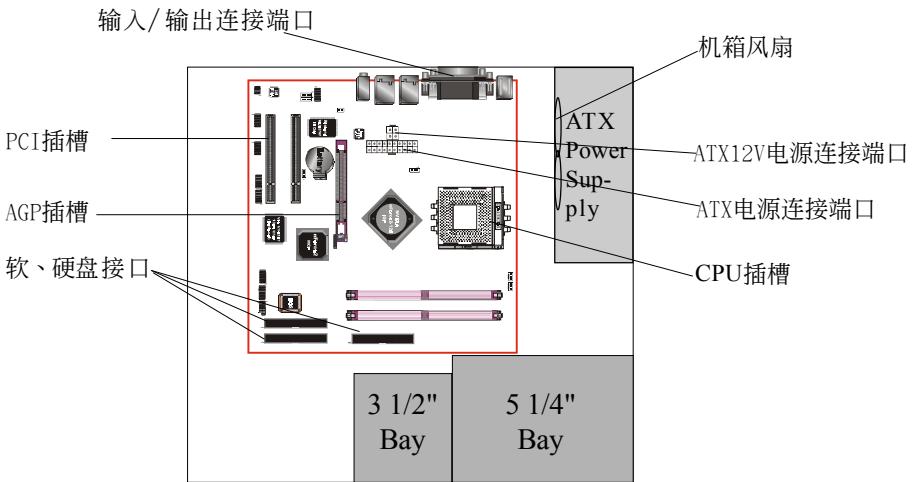

<图2> ATX机壳功能简图

## 输出人连接端口

本主板配备一组输出/入後置面板。请使用适当的I/O挡板。(如图3)

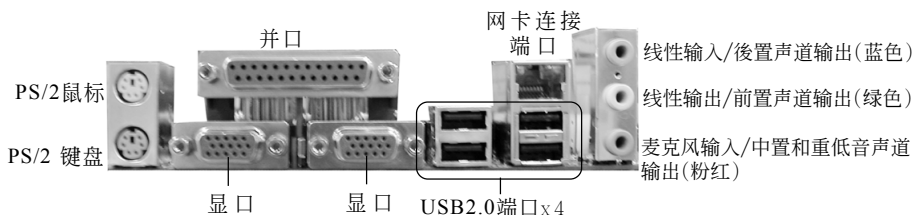

<图3> 输入/出连接端口

## 电源开关

本主板有一个20pin和4Pin的ATX电源供应器接口。ATX电源供应器支持”远端开机”功能，应(透过主板)连接到系统前方的系统电源开关按钮，系统电源开关按钮必须是即时开关，正常情况是打开的。

本主板内建”软件关机(Soft Off)”功能。你可透过两个方法关闭系统：第一种方法为按机壳前方的电源开关按钮，另一种方法为，由作业系统控制之”软件关机(Soft Off)”功能(来自於内建的回路控制器)自动关闭。Windows 98SE/ME/XP或Windows 2000在准备关闭电脑时会控制这个功能。

注意：使用STR (ACPI S3)功能时，为了维持SDRAM电源需求，强烈地建议使用有+5VSB电流 ( $\geq$ )2A 的ATX的电源供应器。请检查5VSB的规格确实有印刷在电源供应器的外箱上。

注意：本主板需使用最少250瓦特的电源供应器运作，为了安全的提供足够的电源需求，最好使用300瓦特(或以上)的电源供应器。

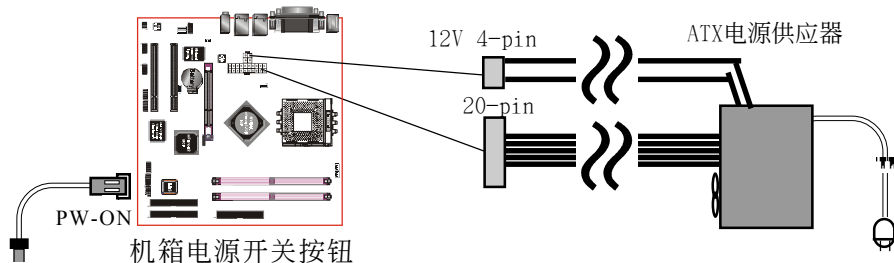

<图4> ATX电源开关简图

系统方块图

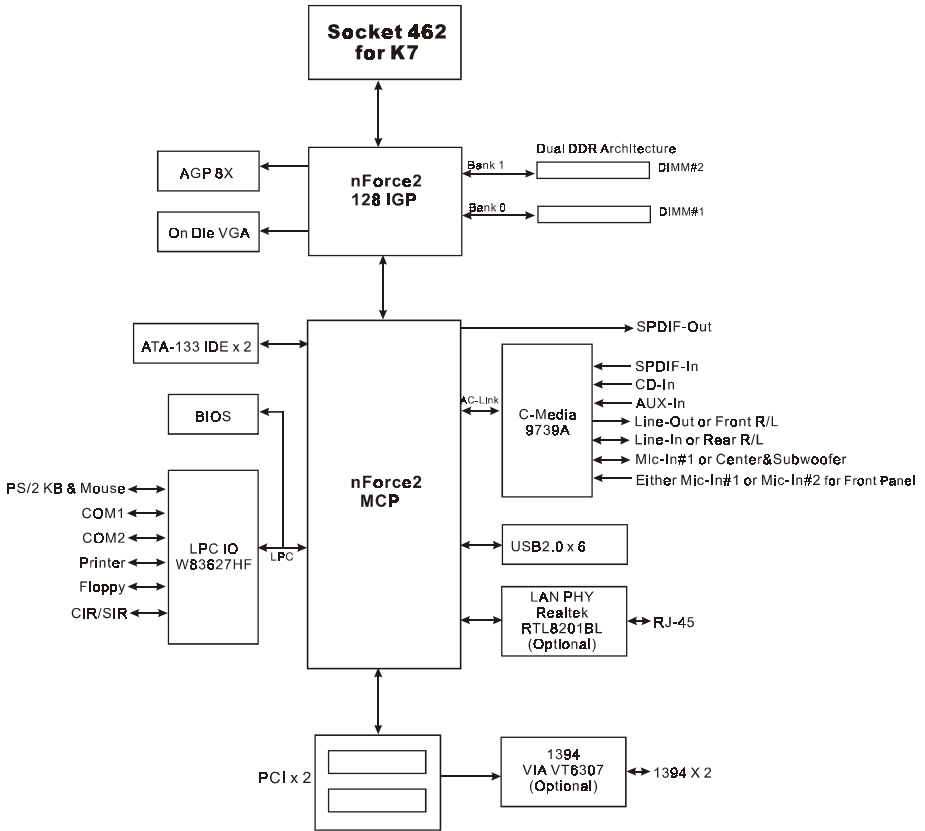

<图5> 系统方块图



---

## 第二章 规格

---

### 主板规格

#### ● 处理器

- ◆ 支持 462-pin Socket A，兼容 AMD Athlon™ XP 和 AMD Barton™ 处理器
  - Athlon XP 1500+ 至 2800+ (266/333MHz 前端总线)
  - Barton 2500+ 至 3200+ (333/400MHz 前端总线)

#### ● 芯片组

- ◆ nVidia 芯片组: nForce2-128 IGP + MCP
  - 整合 GeForce4 MX 绘图核心
  - 支持双显口的 nView 多重显示技术

#### ● 内存模块

- ◆ 2 条 184 针 DDR-200/266/333 内存模块
- ◆ 最大容量可达 2GB
- ◆ 支持 128 位双通道内存架构

#### ● BIOS

- ◆ 采用 Award Plug & Play (随插即用) BIOS
  - 支持 Suspend To RAM (STR) 休眠功能
  - SMBIOS (System Management BIOS) v2.2 兼容
  - 支持断电后电源自动回复功能
  - 支持经由网络、电源开关、PME#、定时、PS2 键盘和鼠标、调制解调器铃响等状态开启电脑

#### ● 内建 PCI 装置

- ◆ 1394--> 内建 VIA VT6307 整合 1394 控制器，提供 2 埠选择 (选配)
  - IEEE 1394a 相容高达 400Mbps 带宽
- ◆ LAN--> 内建 RTL8201BL PHY 整合 10/100Mbps 高速以太网网络控制器

### ● I O 控制器

- ◆ Winbond W83627HF LPC IO 控制器支持键盘、鼠标、软区、游戏埠、并口、串口和CIR/SIR介面

### ● 音效

- ◆ 使用C-Media CMI9739A AC'97 CODEC支持类比和数位六声道输出
  - AC'97 v2.2 相容
  - 二声道模式下，在背板支持线性输入( 浅蓝色)，线性输出( 草绿色) 和麦克风输入( 粉红)
  - 六声道模式下，在背板支持後置声道输出( 浅蓝色)，前置声道输出( 草绿色) 和中置/ 重低音声道输出( 粉红)
  - 支持线性输出和麦克风输入在前置面板
  - 支持 CD-In, Aux-In 和 S/PDIF-In 介面
  - 支持音频接口自动侦测功能
- ◆ 支持S/PDIF-Out 功能

### ● 输入输出连接端口

☞ 在背板接口

- ◆ PS/2键盘与PS/2鼠标
- ◆ 一个并行端口
- ◆ 二个显口端口
- ◆ 二个RJ45网络接口( 选配)
- ◆ 四个USB2.0接口
- ◆ 三个音频接口

☞ 主板内建接口

- ◆ 软盘驱动器接口
- ◆ 两个ATA-133 IDE连接端口
- ◆ 二个额外的USB2.0接口
- ◆ 一个CD-IN 和 AUX-IN接口

- ◆ 一个S/PDIF 输入和输出接口
- ◆ 一个IR接口
- ◆ 一个前置面板音效接口
- ◆ 二个串行(COM1/COM2) 接口
- ◆ 两个1394端口(选配)
- ◆ 二个风扇接口

### ● 前置面板控制

- ◆ 支持重置和Soft-Off开关
- ◆ 支持硬盘和电源指示灯
- ◆ 支持PC扬声器

### ● 扩展槽

- ◆ 一个 AGP 插槽支持 1.5v 4X/8X AGP卡
  - AGP v3.0 相容
- ◆ 二个 PCI 插槽
  - PCI v2.2 相容

### ● 其它特色

- ◆ Magic Health - 在开机时即可显示当时系统硬件的各种工作状况，如系统温度、电压、风扇转速等
- ◆ EZ Boot - 一个简易的方式让使用者选择从硬盘、光驱、软驱等开机(开机後可按ESC键选择启动的方式)
- ◆ 支持键盘开机功能
- ◆ 特殊的超频功能
  - 支持前端总线频率以1MHz 微调

### ● 主板尺寸

- 24.5 x 24.5 公分，Micro ATX 规格



## 第三章 安 装

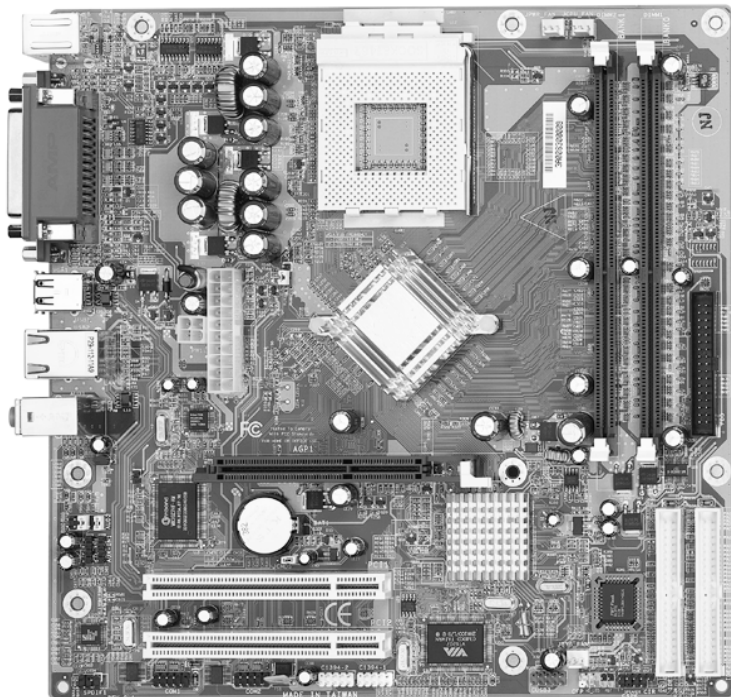

某些元件是屬於選購配備，只有具備相關功能之主板版本才有提供。

主板元件配置图

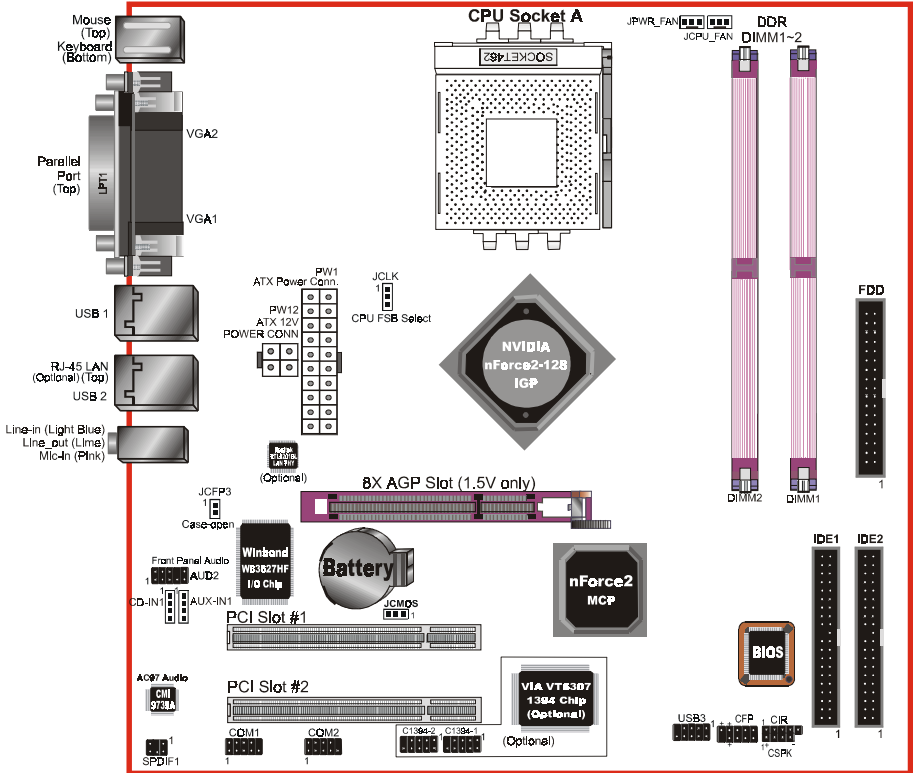

<图 1>

某些元件是属于选购配备，只有具备相关功能之主板版本才有提供。

## 简易安装步骤

在你打开系统电源前请先完成下列动作：

- 3-1. CPU 安装。
- 3-2. 跳线设定。
- 3-3. 内存配置。
- 3-4. 扩展槽。
- 3-5. 接上连接口。

### 3-1 CPU 安装

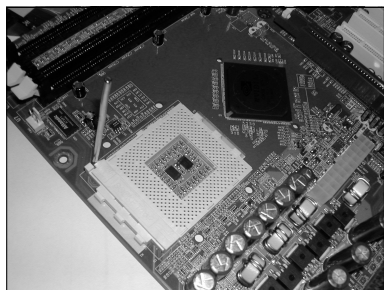

<图2>

步骤一

打开CPU脚座，如左图所示。

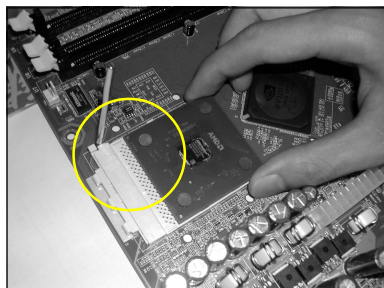

<图3>

步骤二

安装CPU。

请注意务必将CPU三角形缺口Pin1处对准主机上之相对应白漆地方後，再放入CPU。

\* 请确定CPU所有Pin脚完全插入脚座。

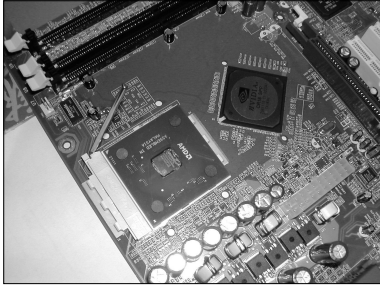

<图4>

### 步骤三

将拉杆向下压，来固定CPU。

由於AMD Socket A处理器采用高科技制程，所以本身(Die)Size非常小，为避免使用一般风扇而压坏CPU，建议采用符合AMD规格之活动性风扇（如图5），另，为使CPU能正常运作，请务必涂抹散热膏於CPU散热片表面後，再加上风扇以帮助CPU散热。

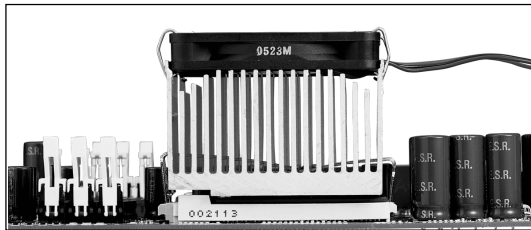

<图5>



### 3-2 跳线设定

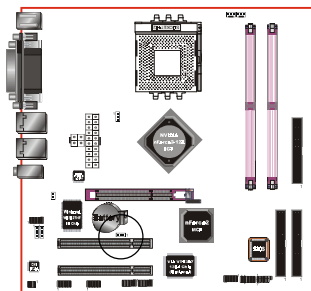

#### JCMOS: 清除CMOS跳线

- 设定:
- 1-2: 正常模式(默认值)
  - 2-3: 清除CMOS

清除CMOS资料执行步骤:

- a. 请先关闭计算机电源，并拔除电源线，将跳线由默认值改为2-3位置约5至10秒的时间，再将跳线改回1-2的位置。
- b. 插上电源线并开启计算机电源，开机後按<Del>键进入BIOS设定公用程序重新设定BIOS资料。

 请勿任意移除此跳线，除非有需要清除CMOS资料，不当移除此跳线将会造成系统无法正常启动。

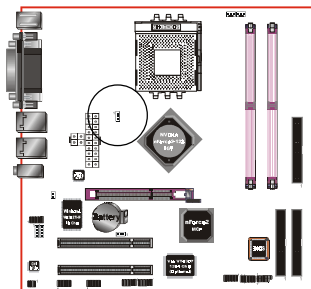

#### JCLK: CPU FSB选择跳线

- 设定:
- 1-2: 100/133 MHz
  - 2-3: 133/166/200MHz (默认值)

## 3-3 系统内存配置

本主板支持 2 支PC1600/2100/2700规格之184pin内存模块(Dual In-line Memory Module)。DIMM仅可以使用DDR SDRAM (Double-Data-Rate Synchronized DRAM)。

<图6>和<表1>列出使用内存条的可能组合。

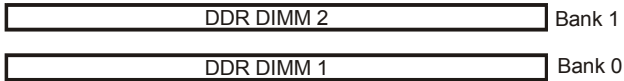

<图6>

<表1>

	1 DIMM (64-bit)		2 DIMM (128-bit)
DIMM#1	SS/DS		SS/DS
DIMM#2		SS/DS	SS/DS

\* SS:单面DIMM, DS:双面DIMM

- \* DDR SDRAM 支持 64, 128, 256, 512MB 和 1GB 模块。
- \* 支持 200/266/333MHz DDR 内存高达 2GB。
- \* 支持 64/128/256/512Mb, 1Gb x 8 & x16 DRAMs。
- \* 支持 128位元双通道内存架构。
- \* 不支持 ECC 内存模块。
- \* 支持符合 JEDEC DDR DIMM 规格标准。
- \* 我们建议你使用相同颜色的内存插槽以获得最佳的内存效能。  
(二根 DIMM 必须为相同规格和容量)
- \* 使用不符品质及规格的内存条在更高系统汇流排(超频)，可能将严重的危及到系统的稳定度。

## DIMM 模块安装

<图7>标示出缺口，这看起来跟你的DDR DIMM模块一样。

DIMMs有184-pins及一个固定缺口以符合主板上的DDR DIMM插槽。将已稳固焊接内存芯片的DIMM模块以90度角插入内存插槽，并且向下压<图8>直至紧密插入DIMM插槽<图9>。



<图7> 中央缺口

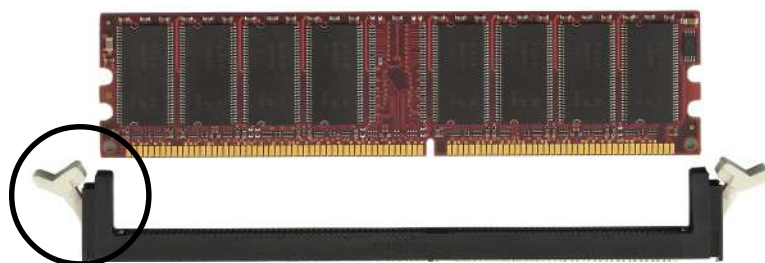

<图8> 未安装前的DIMM模块卡榫

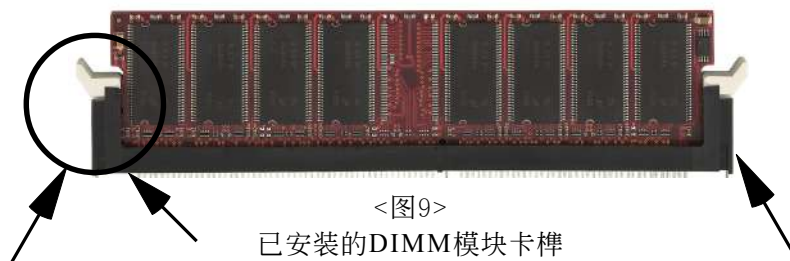

<图9> 已安装的DIMM模块卡榫

要取出DIMM模块只需轻压两边的白色卡榫，内存条模块自然由插槽中松开。

## 3-4 扩展槽

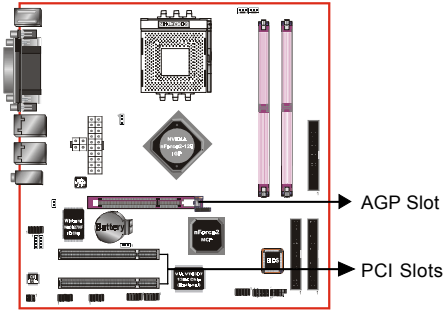

### AGP 插槽

主板提供一组 AGP 插槽，当你安装 AGP 显卡时，请确认 AGP 显卡是1.5V 工作电压。

### PCI 插槽

主板提供二组 PCI 插槽，支持符合 PCI 介面规格的 PCI 卡。

## 安装扩展卡

请依照下列步骤安装扩展卡：

1. 在安装前请确认已将计算机的电源线拔除。
2. 打开计算机的机箱。
3. 选择你想要插入扩展卡的空置插槽，以螺丝起子松开插槽位於主板背板的金属档板的螺丝，最後将金属档板移除。
4. 将扩展卡上的金手指对齐主板上的扩展槽，然後慢慢地插入槽中，必须确认扩展卡上的金手指已完全没入扩展槽中。
5. 再用刚松开的螺丝将扩展卡金属档板锁在计算机主板背板以固定扩展卡。
6. 将计算机机箱装回锁好。
7. 开启计算机，进入BIOS设定程序设置必要的设定。
8. 若有需要的话为新的扩展卡安装软件驱动程序。

**AGP 卡安装注意事项**

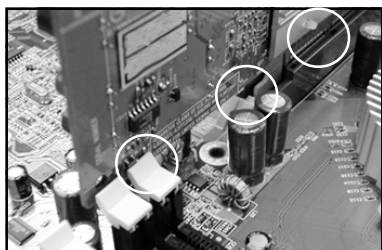

1. AGP卡零件被DIMM socket卡到。
2. AGP卡未插好，金手指外露。
3. AGP 插槽卡榫未卡定位。

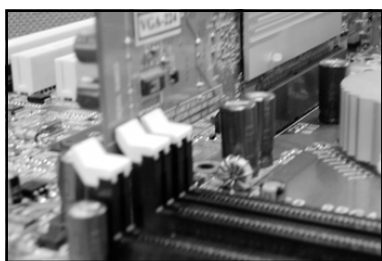

1. AGP卡零件未被DIMM socket卡到。
2. AGP卡完全插入AGP 插槽。
3. AGP 插槽卡榫已定位。

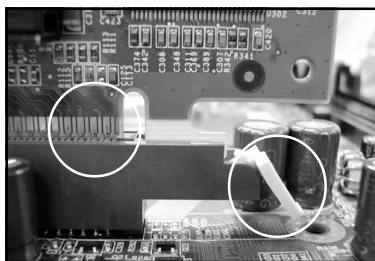

1. AGP卡未插好，金手指外露。
2. AGP 插槽卡榫未卡定位。

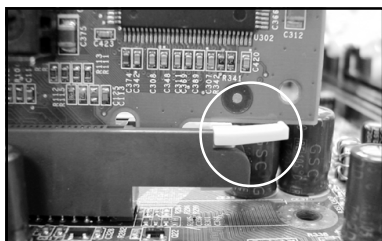

1. AGP卡完全插入AGP 插槽。
2. AGP 插槽卡榫已定位。



### 3-5 设备连接口

连接各项连接口(线)<图10>。

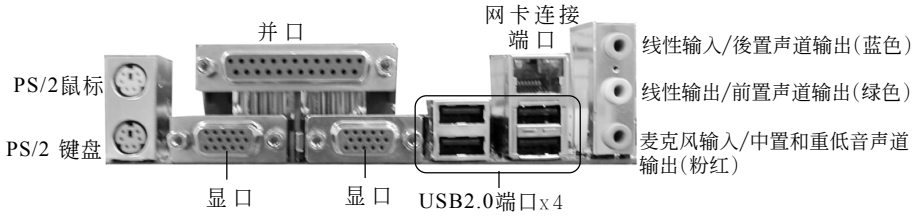

<图10>

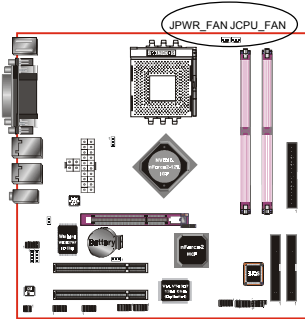

#### JCPU\_FAN / JPWR\_FAN :

CPU / 电源供应器风扇电源接口

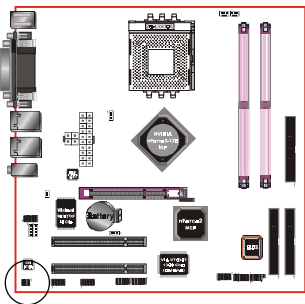
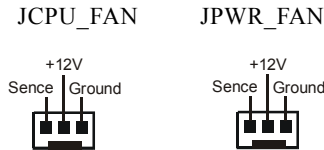

#### SPDIF: SPDIF 音频数字输出接口(Sony/Philips Digital Interface)

此接口可以SPDIF音频讯号线连接到音频装置的数位音讯输出接口，使用数字音频输出来代替传统的类比音频输出。

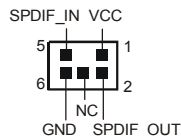

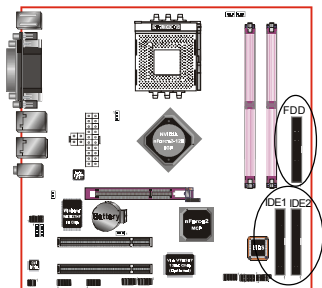

**FDD:** 软盘接口

这个接口用来连接软盘驱动器的。

**IDE1/2:** Ultra ATA66/100/133 IDE 接口

本主板有二个IDE装置的接口，每个接口可以连接一条IDE连接线，而一条IDE连接线可以连接二个IDE装置。若一条连接线同时装上二个IDE装置，则其中一个装置必须是Master，另一个装置则是Slave，正确的调整方式请参考各装置的使用说明书。

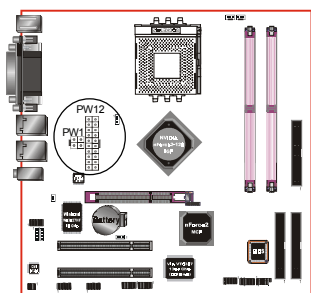
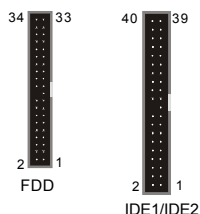

**PW1:** 20脚位ATX 电源插座

**PW12:** 4脚位ATX12V 电源插座

**注意：**  
P W 1 与 P W 1 2 电源插座必须同时插上，否则将可能造成系统不开机。

备注：本主板需使用最少250瓦特的电源供应器运作，为了安全的提供足够的电源需求，最好使用300瓦特(或以上)的电源供应器。

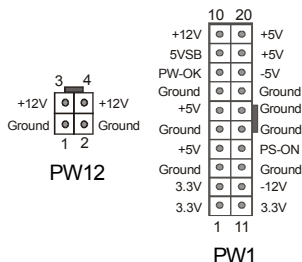

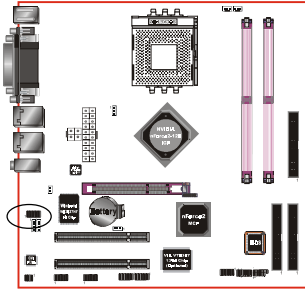

## AUD2: 前置面板音效接口

前置面板音效的线性输出型态正常为关闭的。当跳线移除时，为前置面板音效使用。当没有耳机插入时为後置面板音效使用，若有耳机插入时後置面板音效则关闭。

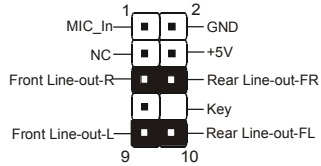

设定:

默认值为第5,6,9和10脚短路,为後置面板音效接口使用,若第5,6,9和10脚打开则仅前置面板音效接口用。



在二声道模式下，麦克风输入可同时分享给前置面板或後置面板使用。在六声道模式下，麦克风输入为前置面板使用而後置面板麦克风功能将切换至中间和低音支持。

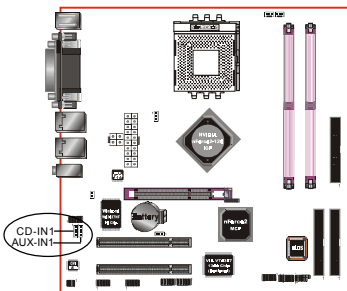

## CDIN1 / AUXIN1: CD音效输入接口

这些接口用来接收从光盘或是MPEG卡等装置所传送出来的音源讯息。

### CD-IN1

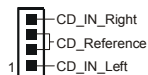

### AUX-IN 1

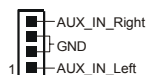



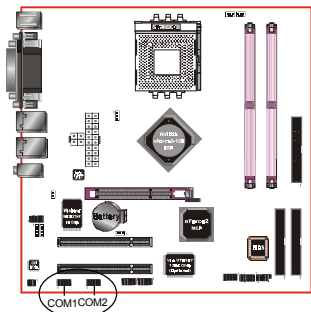

**COM1/COM2: 串口接口**

此接口可以连接到滑鼠、调制解调器或数位相机等装置使用。

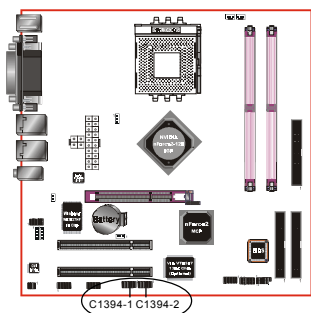
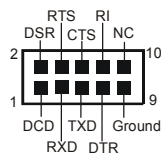

**C1394-1/C1394-2: (选配)**

400Mbps 1394a (FireWire) 接口

这些接口可以连接到IEEE 1394规格的装置。

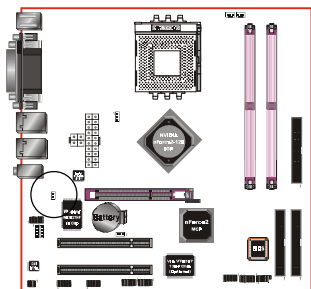
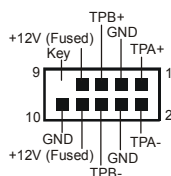

**JCFP3: 机箱开启警示接口**

这个接口提供给有机箱开启侦测功能的主板机箱使用。



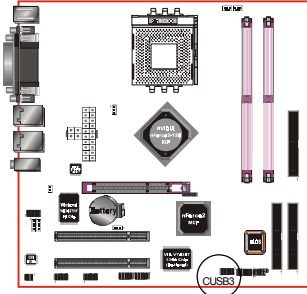

## CUSB3: 二个USB2.0扩展接口

兼容 USB1.1 设备，传输速度为 USB1.1 的 40倍，高达 480Mbps。

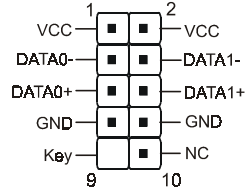

### 注意:

请确认USB2.0连线有相同的脚位定义，不同的脚位定义可能严重的危及到计算机。若你有USB2.0连线的需求，请洽询我们的经销商。

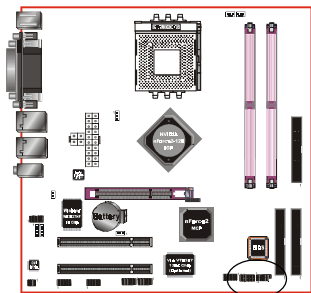

**CFP: 面板指示灯接口**

◆ **HD\_LED**

硬盘电源指示灯(HDD LED)，当内建硬盘存取时指示灯亮。

◆ **PWR\_LED**

电源指示灯(Power LED)，当计算机为使用状态中时指示灯会持续亮著；若当指示灯闪烁亮时，即表示计算机处于休眠模式中。

◆ **RST**

此开关可以让您在不需关闭计算机电源即可重新开机。

◆ **PW\_ON**

电源开关在系统电源关机上有几种方法：

1. 透过”Soft-off” 软件(作业系统)关机，适用在ATX系统。
2. 在BIOS内设定”Instant off”立即关机或”Delay 4 sec”按住开关钮4秒后再关机。另，於”Delay 4 sec”时，按一下开关钮系统即进入一般休眠状态。

**CFP / CIR / CSPK**

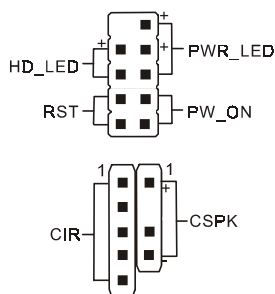

**CIR - 红外线接口**

- |         |        |
|---------|--------|
| 1.VCC   | 4.GND  |
| 2.CIRRX | 5.IRTX |
| 3.IRRX  |        |

**CSPK - 系统扬声器**

- |       |            |
|-------|------------|
| 1.VCC | 3.GND      |
| 2.NC  | 4. Speaker |

### 3-6 ACPI S3 (Suspend To RAM) 休眠功能

本主板支援ACPI省电规范之S3(STR)休眠模式，当休眠时，藉由只供应维持内存(Memory Module)运作所需2.5V电源，将休眠前之屏幕画面暂存到内存。而此时所有周边设备电力皆已完全切断，待唤醒後，重新抓取内存条内资料，再回覆到前一次休眠前画面，此即所谓On-Now功能。

1. 为启动S3(STR)功能及使其正常运作，使用支援ACPI的AGP CARD及ACPI功能的OS作业系统是必备条件。
  - a. 请确认你所购买的其他配件，能完全支援ACPI功能。
  - b. 进入BIOS之Power Management设定“ACPI Suspend Type”为S3(STR)和“USB Resume From S3”设定为启动(Enable)(假如你有使用USB键盘/滑鼠)。
  - c. 安装Window98SE/ME/XP 或 Window2000。
  - d. 重新开机，然後再安装VGA驱动程序。
  - e. 进入系统控制“Control Panel”之电源管理“Power Management”并选择“Stand By”〈暂停〉。
2. 使用STR於关机时，请选择“Stand By”〈暂停〉准备模式来关机，系统便进入STR状态。
3. 若用恢复系统於前工作状态，只须按一下开关钮即可。

### S T R 与其他省电模式的差异

1. 为系统电源管理中最具高档技术。
2. 除Memory 2.5V微量电源供应外，其切断所有周边设备电源供应，为ACPI规范中，是仅次于S4、S5。
3. 暂存休眠前所有讯息於内存条内。
4. 唤醒速度是仅次于S1最快者。

## 第四章 BIOS 设置

### 说明

**ROM BIOS** 提供一个内建的程序允许使用者修改基本系统配置和硬件设置值。已经修改的资料会被存在一个以电池维持电力的 CMOS RAM 中，所以即使电源切断时资料依然会被保存著。一般而言，除非系统的配置改变，例如更换硬件或加入一个新的设备，否则，存放在 CMOS RAM 里的资料会保持不变。当电池因电力耗尽或其他因素导致 CMOS 资料损毁时，你必须重新安装电池，并重新设置 BIOS 参数值。

 BIOS的设置画面和说明仅供参考，很可能与你的屏幕所显示的项目不完全相同。请访问我们的网站获得更新的信息。

进入设置程序

打开电源立刻按<Del>键。这将会带你进入 **BIOS CMOS 设置公用程序**



图4-1 CMOS设置公用程序

## BIOS设置

这个菜单出现所有的选择项目。当移动游标(按住一方向键)到所需的项目然後按 'Enter' 键, 即可选择到你须重新设置的项目。在移动游标移动到不同的选项时, 会有一个线上辅助讯息出现在屏幕的下端, 以提供每一个功能较佳的说明。当做出选择时, 被选择的项目的菜单会显示出来以便使用者修改的相关配置设置值。

### 4-1 标准CMOS设置(Standard CMOS Features)

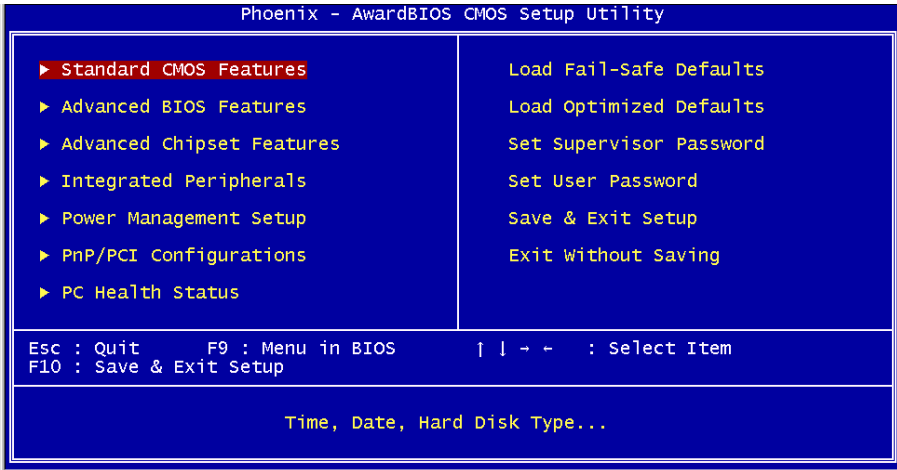
在CMOS设置公用程序菜单中选择【Standard CMOS Features】。Standard CMOS Features 允许使用者修改系统设置, 如现在的日期、已安装的硬件形式、软件形式和显卡形式。内存的大小由BIOS自动侦测与显示以供参考。当一个栏位是高亮度时(使用方向键移动游标再按<Enter>选择)。栏位内容可以按<PgDn>或<PgUp>键改变之, 或可直接由键盘输入。



图4-2 标准CMOS设置

附注: 若 Primary Master/Slave 和 Secondary Master/Slave 项目被设置为 "Auto", 硬件的大小和形态会被自动侦测。

附注: Halt On : 栏位是决定发生错误时何时暂停系统。

附注: Floppy 3 模式为在日本使用的一种特别的3.5磁碟机。这种3.5磁碟机只能储存1.2MB, 默认值是关闭。

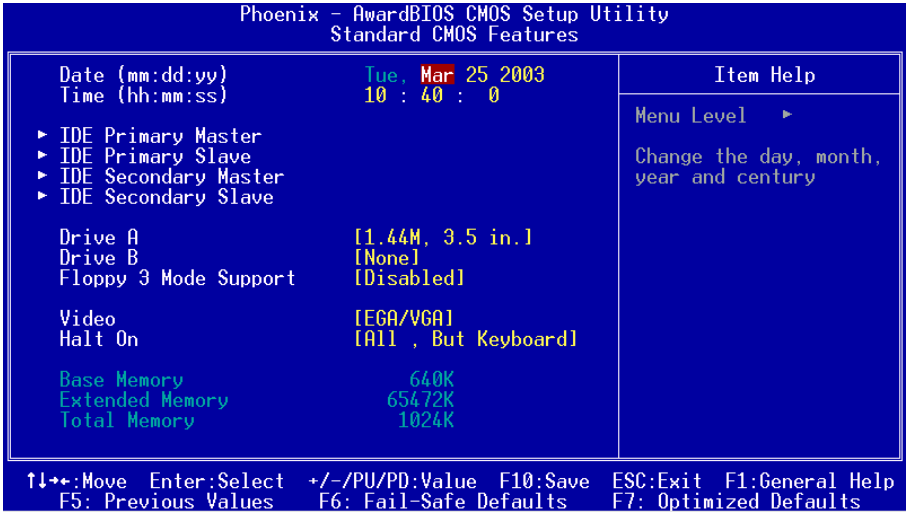
## 4-2 BIOS 高级设置(Advanced BIOS Features)

在 CMOS 设置公用程序菜单中选择【Advanced BIOS Features】，使用者可在显示出的菜单中改变相关的设置值。这个菜单会出现本主板的出厂预设值。使用者可按<PgDn>或<PgUp>移动光标来修改设置值。按[F1]键可出现被选择项目的辅助讯息。



图4-3 BIOS高级设置

### ● Virus Warning

当系统启动时或启动後，若有任何要写入硬件启动磁区或分割表的动作时，系统会暂停并出现一个错误讯息。此时应使用一张乾淨的开机片开机并执行防毒程序去找出病毒。要记住这个功能只保护起始磁区并非整个硬件。预设值是“关闭”。

Enabled: 当系统启动若有任何要写入硬件启动磁区或分割表的动作时，会出现一个警告讯息。

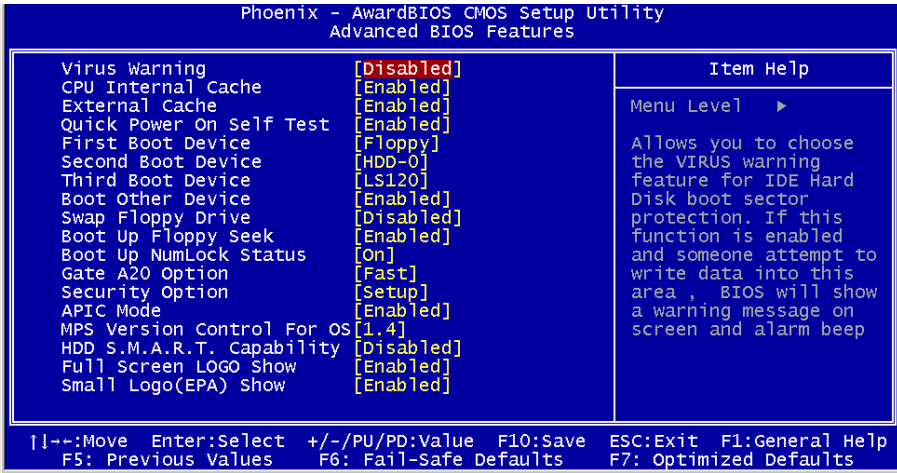
Disabled: 若有任何要写入硬件启动磁区或分割表的动作时，不会出现任何警告讯息。

附注: 很多磁碟诊断程序在存取起动磁区会引发病毒警告讯息。假如你要执行这种程序，我们建议你先关掉病毒警告。

## BIOS 设置

---

- **CPU Internal Cache**

该项为激活 CPU 内部高速缓存的动作。

可用选项: Enabled(打开), Disabled(关闭)。

- **External Cache**

该项为激活 CPU 外部高速缓存的动作。

可用选项: Enabled(打开), Disabled(关闭)。

- **Quick Power On Self Test**

该项为设置是否开启开机自我检测功能。

可用选项: Enabled(打开), Disabled(关闭)。

- **First/Second/Third/Other Boot Device**

选择由何种装置开机及其顺序。

可用选项: Floppy, LS120, HDD-0, SCSI, CDROM, HDD-1, HDD-2, HDD-3, ZIP100, USB-FDD, USB-ZIP, USB-CDROM, USB-HDD, LAN, Disabled.

- **Swap Floppy Drive**

该项为使用者变换 A/B 软盘驱动器顺序之用, 让搭配特定软盘驱动对应某些操作系统, 或是改变软盘驱动器编号以搭配大 / 小磁盘的特定需要。

可用选项: Enabled(打开), Disabled(关闭)。

- **Boot Up Floppy Seek**

在侦测软件时, 是否启动侦测软盘驱动器的功能。

可用选项: Enabled(打开), Disabled(关闭)。

- **Boot Up NumLock Status**

该选项为选择键盘数字功能按键启动与否。

On : Keypad 是数字键

Off : Keypad 是方向键

- **Gate A20 Option**

这功能让你选择由键盘或硬件芯片控制 Gate A20。

可用选项: Normal, Fast。



- **Security Option**

这个部份是选择为系统(SYSTEM)或是BIOS 设置(SETUP)用之密码。

**System:**每次开机时系统要求输入密码，要密码正确才能开机。

**Setup :**只有在进入BIOS 设置时，电脑才会要求输入密码，若未在密码设置选项中设置密码则此功能是无效的。

备注:若要关闭该项设置功能，请在进入主菜单选择输入密码时(PASSWORD SETTING)，不输入任文字，直接下键，如此一来，即可关闭该项设置功能，使用者便能任意进行设置。

- **APIC Mode**

此项让你依需求来开启或关闭高级的可编程的中断控制器(Advanced Programmable Interrupt Controller)的功能。

可用选项:Enabled(打开), Disabled(关闭)。

- **MPS Version Control For OS**

1.4: 当使用 Windows 2000/XP 请使用该设置

1.1: 当使用 WinNT4 请使用该设置

- **HDDS.M.A.R.T Capability**

该项设置是否开启硬盘的智能诊错功能。

可用选项:Enabled(打开), Disabled(关闭)。

- **Full Screen LOGO Show**

该项为设置将全萤幕Logo显示在POST阶段时。

可用选项:Enabled(打开), Disabled(关闭)。

- **Small Logo (EPA) Show**

该项为选择开机画面右上角是否显示EPA图像相关设置。

可用选项:Enabled(打开), Disabled(关闭)。

### 4-3 芯片组高级设置(Advanced Chipset Features)

由CMOS设置公用程序菜单选择【Advanced Chipset Features】出现下列菜单。



图4-3 芯片组高级设置

该项为使用者设置芯片组功能之用，包括芯片组对应内存模块的讯号控制，芯片组对应快闪EEPROM内存的管理，亦包括对应PCI/ISA适配卡的运作控制，因此该项设置内容相当复杂，一般而言，系统内建的默认值具相当不错的参数，且已针对本主板作最优化设置，除非您发现设置参数有误，或是有特殊目的，一般不建议您更改任何设置参数，若你更改设置有误，将导致系统无法开机或死机，发生问题。

### ● System Performance

该项为设置系统的效能。

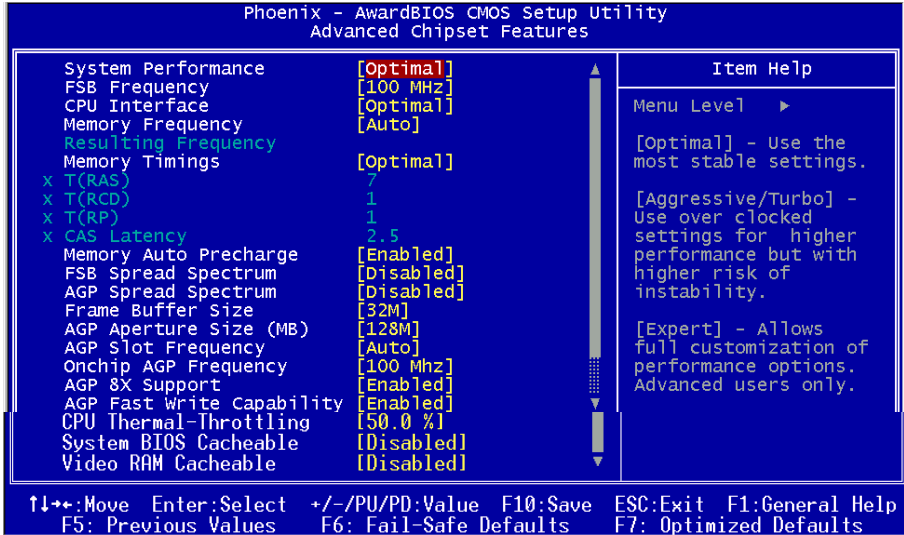
可用选项:Optimal, Aggressive, Turbo, Expert。

备注: 选择过高的效能设置, 将可能造成系统的不稳定。

### ● FSB Frequency

该项可对CPU的外部频率进行微调。

备注: 超频(Overclocking)失败将导致系统无法显示问题, 这个时候, 请按"**Insert**"键回到初始或预设值重新开启计算机。

### ● CPU Interface

该项可设定CPU/FSB参数以达CPU稳定或超频。

可用选项:Optimal, Aggressive。

### ● Memory Frequency

该项为设置内存的频率。

可用选项:By SPD, 50%, 60%, 66%, 75%, 80%, 83%, 100%, 120%, 125%, 133%, 150%, 166%, 200%, Auto。

下列为Auto mode一览表供参考

FSB	SPD/Memory	Sync/Async and Speed set
200	266	Sync 200
200	333	Sync 200
266	266	Sync 266
266	333	Sync 266
333	266	Async 333/266
333	333	Sync 333
400	266	Async 400/266
400	333	Async 400/333

备注: Auto mode 选项可以取得 FSB 与 DDR 间的最佳效能。

### ● Memory Timings

该项为可以让你设定DRAM的时钟。

可用选项:Optimal, Aggressive, Turbo, Expert。

## BIOS设置

---

- **T(RAS)**

该项为可设置DRAM对预先指示命令的反应时间。

可用选项：1 ~ 15。

- **T(RCD)**

该项可设置DRAM对命令的激活时间。

可用选项：1 ~ 7。

- **T(RP)**

该项为可以预先指示命令为主动命令时期。

可用选项：1 ~ 7。

- **CAS Latency**

该项为CAS延迟时间视DRAM频率而定。

可用选项：2.0, 2.5, 3.0。

- **Memory Auto Precharge**

此选项为Memory Auto Precharge功能设置。

可用选项:Enabled(打开), Disabled(关闭)。

- **FSB Spread Spectrum**

该项为FSB 展频(Spread Spectrum)相关设置。

可用选项：Disabled(关闭), 0.50%, 1.00%。

- **AGP Spread Spectrum**

该项为AGP 展频(Spread Spectrum)相关设置。

可用选项：Disabled(关闭), 0.50%, 1.00%。

- **AGP Aperture Size (MB)**

选择3D加速度卡(AGP)的缓冲大小，此缓冲能映像内存空间。

可用选项：32, 64, 128, 256, 512MB。

- **AGP Slot Frequency**

该项为设置AGP的频率。

可用选项：Auto, 50MHz,90MHz, 93MHz, 95MHz, 97MHz, 100MHz, 66MHz  
~87MHz 为1MHz 调幅。

- **Onchip AGP Frequency**

该项为设置内建AGP的频率。

可用选项: 100MHz, 110MHz, 120MHz, 130MHz.

- **AGP 8X Support**

此选项选择是否支持AGP 8X。

可用选项: Enabled(打开), Disabled(关闭)。

- **AGP Fast Write Capability**

此选项选择AGP快写模式。

可用选项: Enabled(打开), Disabled(关闭)。

- **CPU Thermal-Throttling**

该项为于省电模式下，性能的损失百分比。

可用选项: 12.5%, 25.0%, 37.5%, 50.0%, 62.5%, 75.0%, 87.5%。

- **System BIOS Cacheable**

选择使用时，可以把系统BIOS信息映射到内存空间，以产生较好的系统性能。而且，如果有任何程序被写入此存储器区，系统或许会产生错误。

可用选项: Enabled(打开), Disabled(关闭)。

- **Video RAM Cacheable**

选择使用时，可以把显示BIOS信息映射到内存空间，以产生较好的系统性能。而且，如果有任何程序被写入此存储器区，系统或许会产生错误。

可用选项: Enabled(打开), Disabled(关闭)。

### 4-4 集成周边设置(Integrated Peripherals)



图4-5 整合周边设置

#### ● OnChip IDE Channel 0/1

该芯片组内建PCI总线的IDE端口，支持两个IDE，选择Enabled(打开)激活第一/第二IDE； Disabled(关闭)可以不激活第一/第二IDE。一般而言，除非安装PCI端口的IDE适配卡，才需考虑关闭/打开的问题。

可用选项: Enabled(打开), Disabled(关闭)。

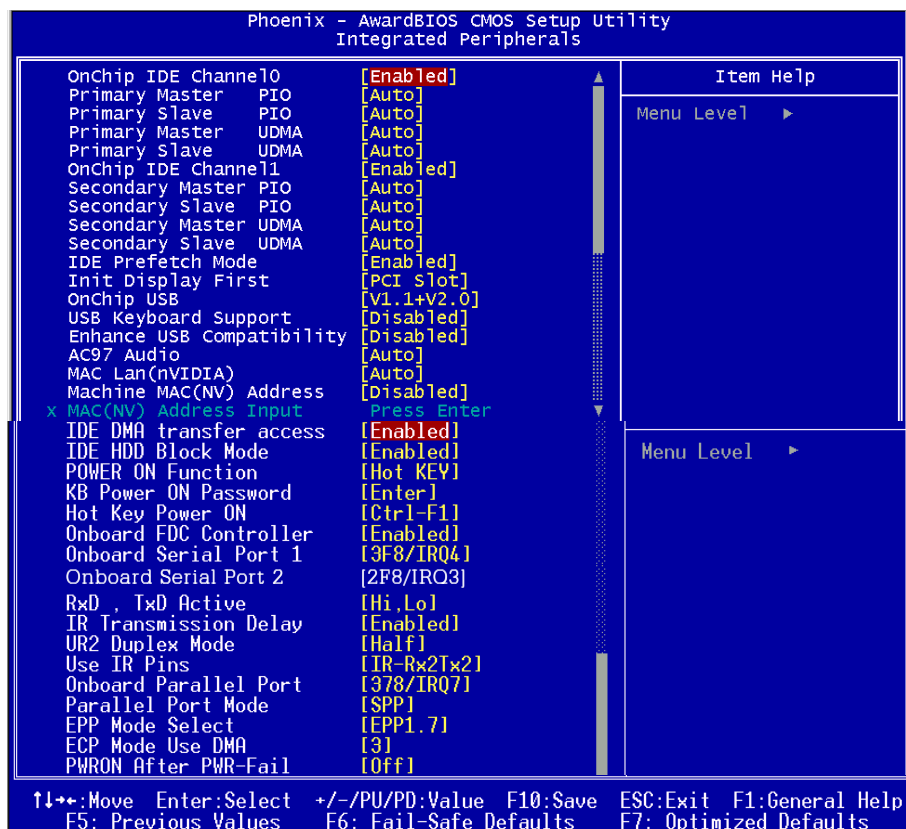
备注: 假如你不需使用内建的IDE接口，设置On-Chip Primary (Secondary) PCI IDE 为"Disabled"。

- **IDE Primary/Secondary Master/Slave PIO**

使用者可据IDE设备速度搭配设置PIO读写模式，分别为PIO 0至PIO 4，若您不确定参数设置，可用自动设置(Auto)来决定IDE周边对应的PIO模式。

可用选项: Auto, Mode 0, Mode 1, Mode 2, Mode 3, Mode 4。

- **IDE Primary/Secondary Master/Slave UDMA**

若您的IDE设备支持Ultra DMA33/66/100/133资料传输模式，且操作系统支持驱动程序，可打开该项加速资料传输，若您不确定参数设置，可用自动设置(Auto)来决定IDE周边对应的Ultra DMA (UDMA)模式。

可用选项: Enabled(打开), Disabled(关闭)。

- **IDE Prefetch Mode**

选择Enabled(打开)，以快闪(Prefetching)加速IDE设备读写速度，若您发现IDE设备有问题，请将功能关闭，也许可解决这类问题。因应不同的IDE设备，有可能不会显示该项功能，若您Disabled主板内建IDE，将不会显示该项功能。

可用选项: Enabled(打开), Disabled(关闭)。

- **Init Display First**

该选项为主板内建扩充槽启动顺序相关设置。

可用选项: PCI Slot, AGP。

- **OnChip USB**

该项为内建USB控制器相关设置。

可用选项: Disabled, V1.1+V2.0, V1.1。

- **USB Keyboard Support**

主板支持USB键盘相关设置。

可用选项: Enabled(打开), Disabled(关闭)。

- **Enhance USB Compatibility**

该项可增进USB相容性在主要的装置上，若有碰到这烦问题再选择打开。

可用选项: Enabled(打开), Disabled(关闭)。

## BIOS 设置

---

- **AC97 Audio**

该项控制主板上的AC97声卡。

可用选项:Auto(自动判定), Disabled(关闭)。

- **MAC Lan (nVIDIA) (选配)**

该项控制主板上网络(nVidia)装置。

可用选项:Enabled(打开), Disabled(关闭)。

- **Machine MAC (NV) Address (选配)**

该项为是否选择网络(nVidia)实体位址。

可用选项:Enabled(打开), Disabled(关闭)。

- **MAC (NV) Address Input (选配)**

该项为输入网络(nVidia)实体位址。

- **IDE DMA Transfer access**

该项为选择IDE DMA 传送存取功能。

可用选项:Enabled(打开), Disabled(关闭)。

- **IDE HDD Block Mode**

该项为IDE HDD Block相关设置。

可用选项:Enabled(打开), Disabled(关闭)。

- **Power On Function**

该项让用户可以设置Password, Hot Key, Any Key, Button Only等方式进行开机。

- **KB Power On Password**

在此选项中,用户可以设置键盘开机的密码。

- **Hot Key Power On**

在此选项中,用户可以设置键盘开机的热键,按下欲开机的热键进行开机的热键设置。

可用选项:Ctrl+F1 ~ Ctrl + F12。



- **Onboard FDC Controller**

该项为选择主板内建软磁盘控制端口。

可用选项:Enabled(打开), Disabled(关闭)。

- **Onboard Serial Port1**

该项为内建串行端口的中断及I/O地址设置。

可用选项:3F8/IRQ4, 2E8/IRQ3, 3E8/IRQ4, 2F8/IRQ3, Disabled(关闭)。

- **RxD, TxD Active**

该项可对IR的传输信号编码进行设置。

可用选项:Hi Hi, Hi Lo, Lo Hi, Lo Lo。

- **IR Transmission Delay**

该项可对IR的传输延迟进行设置。

可用选项:Enabled(打开), Disabled(关闭)。

- **UR2 Duplex Mode**

该项设置IR双工模式设置。

可用选项:Full(全双工), Half(半双工)。

- **Use IR Pins**

该项可对IR针脚定义进行设置。

可用选项:IR-Rx2Tx2, RxD2TxD2。

- **Onboard Parallel Port**

该项为主板内建并行端口I/O地址中断地址调整。

可用选项:378/IRQ7, 278/IRQ5, 3BC/IRQ7, Disabled(关闭)。

- **Parallel Port Mode**

该项可对并行端口的工作模式进行选择。

可用选项:SPP, EPP, ECP, ECP+EPP。

- **EPP Mode Select**

该项可对EPP的工作模式进行选择。

可用选项:EPP1.7, EPP1.9。

## BIOS设置

---

- **EPP Mode Use DMA**

该项为DMA1和DMA3时，DMA(直接内存访问)作ECP模式使用。若为SPP和EPP模式将不会显示。

可用选项: 1, 3。

- **PWRON After PWR-Fail**

该项为提供非正常断电，正常供电后立刻重新开机。

可用选项: On, Off, Former-Sts。

## 4-5 系统电源管理设置(Power Management Setup)



图4-6 电源管理设置

电源管理设置可设置计算机电源管理功能，有效减低个人计算机系统电源消耗。若要完全发挥管理功能，则需正确设置选择，加上硬件外设配合。

### ● ACPI Function

该项选择ACPI功能。

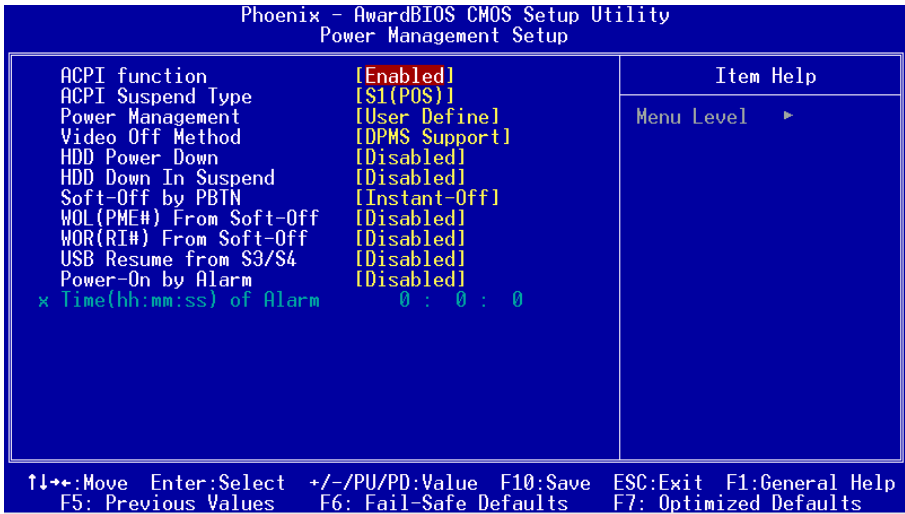
可用选项: Enabled(打开), Disabled(关闭)。

### ● ACPI Suspend Type

该项计算机待机模式选择。

可用选项: S1(POS), S3(STR), S1&S3。

### ● Power Management

该项为打开或关闭电源管理功能设置。

可用选项: Max. saving, Min. saving, User define。

### ● Video Off Method

该项为屏幕省电模式设置。

可用选项: V/H SYNC + Blank, Blank Screen, DPMS Support。

- **HDD Power Down**

该项为系统在额定的时间内未被使用，将截断硬盘电源的时间，Disabled 则不进入节能状态。在使用此选项时，需先把Power Management 选项设为User Define 。

可用选项:Disabled(关闭), 1Min ~ 15Min 。

- **Soft-Off by PBTN**

该项为电源模式设置，当设置为Delay 4 Sec时按下电源开关四秒钟内，计算机将进入待机模式，若按下电源开关超过四秒钟以上，则会关机。

可用选项: Instant-Off, Delay 4 Sec 。

- **WOL (PME#) From Soft-Off**

当此项打开时，对任何事件的局域网络活动将可唤醒已经被关机的系统。

可用选项:Enabled(打开), Disabled(关闭)。

- **WOR (RI) From Soft-Off**

当此项打开时，对任何事件的调制解调器铃声活动将可唤醒已经被关机的系统。

可用选项:Enabled(打开), Disabled(关闭)。

- **USB Resume From S3/S4**

该项为设置在S3/S4模式中可由USB装置唤醒。

可用选项:Enabled(打开), Disabled(关闭)。

- **Power-On by Alarm**

当此项打开时，可以开启定时开机功能。

可用选项:Enabled(打开), Disabled(关闭)。

## 4-6 即插即用/PCI设置 (PNP/PCI Configuration)

当各种的PCI卡插在PCI插槽时，PNP/PCI 配置程序可让使用者可以修改 PCI IRQ 讯号。

**警告**：任何错置的IRQ皆可能引起系统不能读取资源。



图4-7 随插即用及PCI组态

### ● Reset Configuration Data

若选择Enabled(打开)，则系统将于每次开机时自行清除系统组态相关资料。

可用选项:Enabled(打开), Disabled(关闭)。

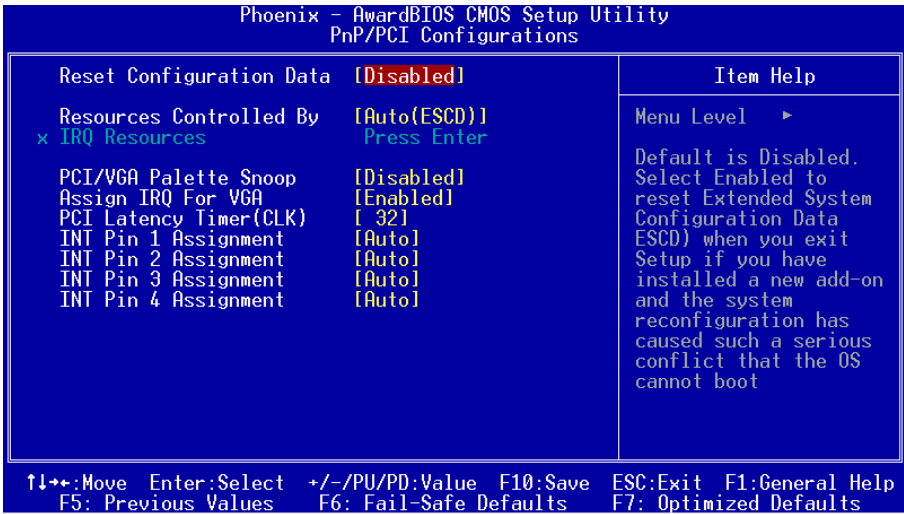
### ● Resources Controlled By

该项用于设置外设和板卡的资源管理，建议维持该项的默认值设置。

可用选项:Manual(手动), Auto(自动)。

### ● IRQ Resources

该项手动控制时，分配每一个系统中断类型时，需根据正在使用的类型配备的中断模式。

## BIOS 设置

---

- **PCI/VGA Palette Snoop**

该项请维持Disabled(关闭)默认值设置。  
可用选项:Enabled(打开), Disabled(关闭)。

- **Assign IRQ For VGA**

该项为VGA IRQ相关装置。  
可用选项:0 - 255。

- **PCILatency Timer (CLK)**

该项为PCI潜伏期相关装置。  
可用选项:0 - 255。

- **INT Pin1 ~ ONT Pin 4 Assignment**

该项为指定IRQ装置。  
可用选项:Auto,3,4,5,7,9,10,11,12,14,15。

### 中断需求表

	INT A	INT B	INT C	INT D
AGP Slot				<b>V</b>
Slot 1			<b>V</b>	
Slot 2				<b>V</b>
AC97	<b>V</b>			
Onboard USB1	<b>V</b>			
Onboard USB2		<b>V</b>		
USB 2.0			<b>V</b>	
Onboard 1394 (Optional)	<b>V</b>			
Onboard LAN (Optional)	<b>V</b>			

## 4-7 系统状态侦测设置 ( PC Health Status)



图4-8 系统状态侦测设置

- **Show PC Health in POST**

该项为设置是否在开机自检屏幕中是否显示PC Health状态。  
可用选项:Enabled(打开), Disabled(关闭)。

- **CPU Warning Temperature**

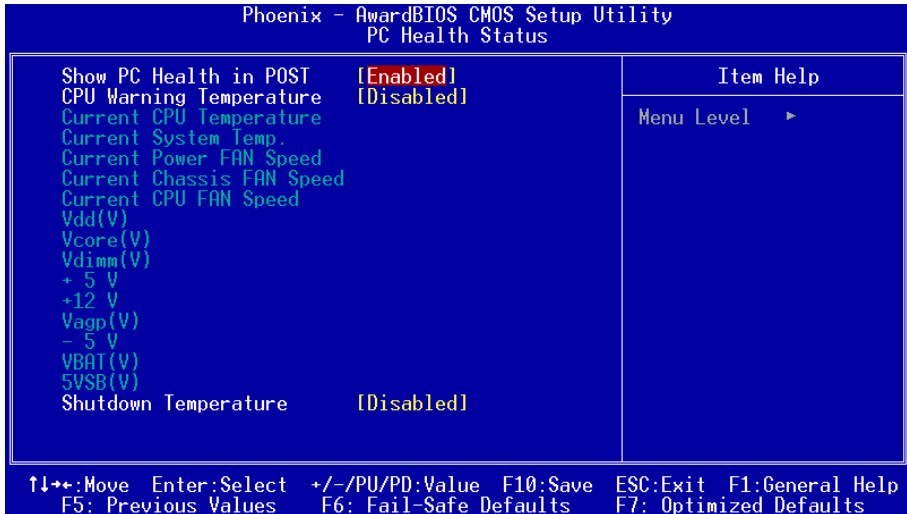
该项为设置CPU的警告温度，当达到设置的警告温度时系统将会出现警告。

- **Current System Temperature**

现在的系统温度。

- **Current CPU Temperature**

现在的CPU温度。

- **Current Chassis / CPU/ Power FAN Speed**

现在的机壳 / CPU / 电源供应器风扇转速。

## BIOS 设置

---

- **Vdd(V)**

芯片组的电压值。

- **Vcore (V)**

CPU 电压值(Vcore)。

- **Vdimm(V)**

DRAM 的电压值。

- **Vagp (V)**

AGP Card 的电压值。

- **VBAT(V)**

电池的电压值。

- **+5V, +12V, -5V, 5VSB(V)**

电源供应器的电压值。

- **Shutdown Temperature**

若您的操作系统支持此功能，可选择关机温度。若系统过热，将会自动关闭计算机。



## **4-8 BIOS 预设 / 优化参数设置**

---

BIOS 内有2组预设参数值，供使用者参考

### **载入预设之参数值**

当你点选此选项并按"Y"後，BIOS 自动载入以维持系统在预设各参数值。

### **载入优化参数值**

当你点选此选项，并按"Y"後，BIOS 会自动载入系统性能最优化表现的各参数值。

## BIOS 设置

---

### 4-9 密码设置(Supervisor/User Password Setting)

从CMOS设置公用程序菜单选择 **【SUPERVISOR PASSWORD】** 或 **【USER PASSWORD】** 再按 [Enter]。

- a. Supervisor Password: 是针对系统开机及BIOS设置做保护。
- b. User Password: 是针对开机时做密码设置。
- c. 系统预设值并没有做任何设置，密码设置最多8个字，并有大小写之分。
- d. BIOS FEATURES SETUP菜单中你必须选择"Setup"或"System"。

1. 进入选项後，系统要求键入密码

**Enter Password:**

输入适当的密码後按[Enter]继续

2. 系统再要求你输入相同密码，以便确认。

**Confirm Password:**

3. 若你要取消其中之密码设置时，在系统要求你"Enter Password"时，按下Enter键取代即可。

#### **4-10 储存与离开设置(EXIT SELECTING)**

##### **储存并离开设置 (Save & Exit Setup)**

###### **Save to CMOS and EXIT (Y/N)? Y**

选择"Y"会将你所做的变更存入CMOS内存中，并回到开机的过程。

##### **离开并放弃储存设置(Exit Without Saving)**

###### **Quit without saving (Y/N)? Y**

选择"Y"会不存入任何资料到CMOS内存中并回到开机过程。所有存在CMOS的原始资料不会被破坏。



## 第五章 驱动程序安装

### 简易安装步骤



将驱动程序光盘放入光盘驱动器，光盘驱动器机将自动激活。

**步骤1：** 选择“nVIDIA nForce DRIVER”项目，安装Chipset 驱动程序。

**步骤2：** 选择“nVIDIA Display DRIVER”项目，安装显卡驱动程序。

**步骤3：** 选择“C-MEDIA AUDIO DRIVER”项目，安装音效装置驱动程序。

**步骤4：** 选择“nVIDIA USB 2.0 DRIVER”项目，安装USB2.0驱动程序。

## 驱动程序安装

### C-Media 音频控制面板简易使用说明

下列为C-Media 简易的音频配置叙述，有关详细的使用说明请参考所附的驱动程序光盘内的说明书档案。

你可以透过二个方式进入控制面板：

- a) 在屏幕右下角的工具列上，按右键选择音频公用程序图标以显示功能表。



- b) 进入Start (开始)=>Setting(设定)=>Control Panel(控制台)，滑鼠双击“CMI Audio Config”档案执行。



## 1. Speaker output (喇叭输出):

当你运行“3D Audio Configuration”选项後弹出的画面如下,“Speaker Output”控制项目包含了类比讯号输出至喇叭的主要设定和选项。

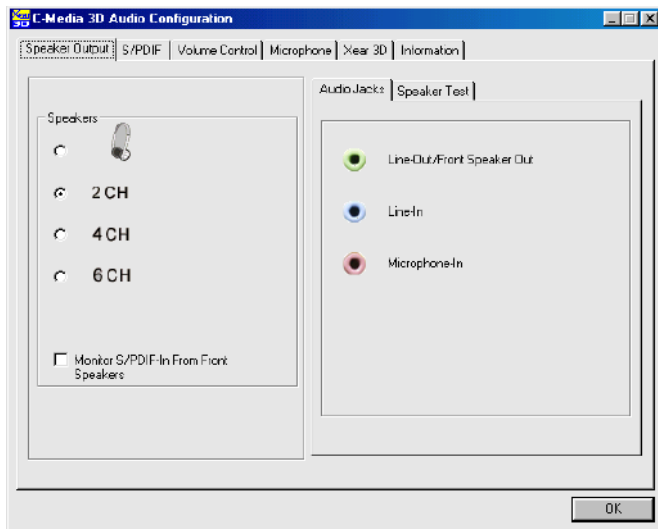

<2 声道模式>

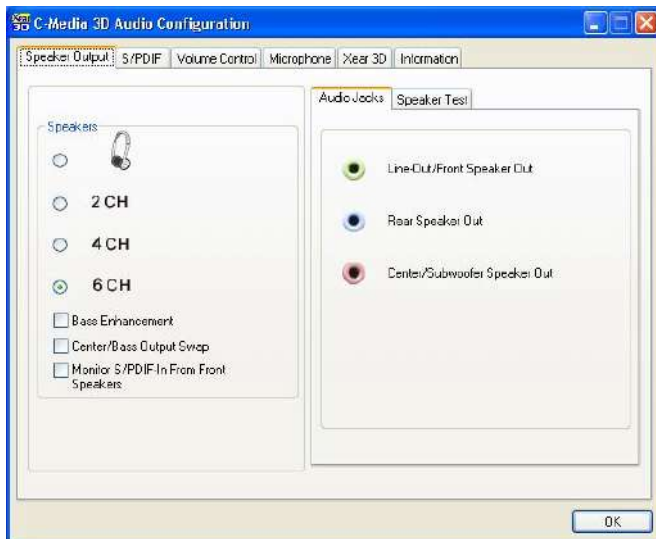

<6 声道模式>

### 2. S/PDIF:

C-Media 驱动程序支持 S/PDIF 光纤数位输入输出 (Sony/Philips Digital InterFace)。点击“S/PDIF”选项，将看到如下的画面让你选择S/PDIF 的设置。

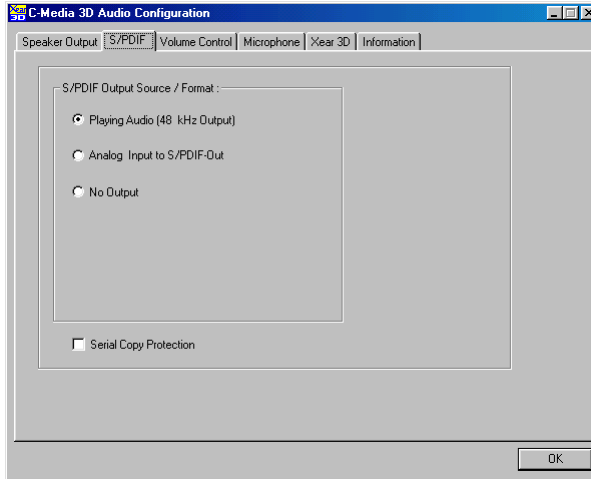

### 3. Volume Control (音量控制):

在六声道模式下提供数位音量控制，你可以调节目前所运行数位音频的每一个声道的音量输出，但不能处理类比音频。

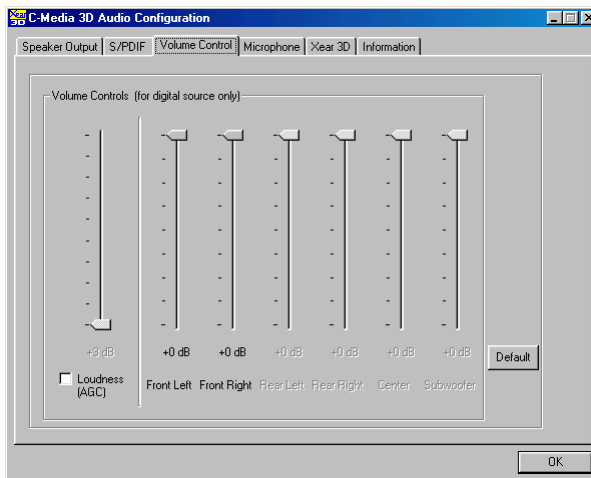



#### 4. Microphone(麦克风):

这个控制项目提供了便利的麦克风设定方式，你也可以透过“Microsoft volume control”功能设定。

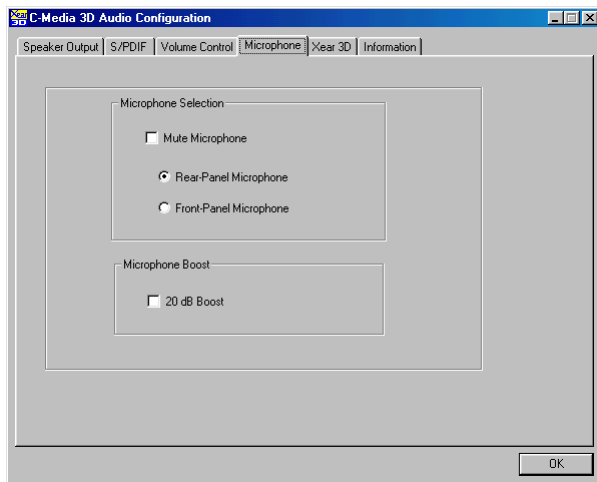

#### 5. Xear 3D:

这个控制项目提供了新的Xear 3D 音效技术，可提供高品质虚拟5.1声道音效。

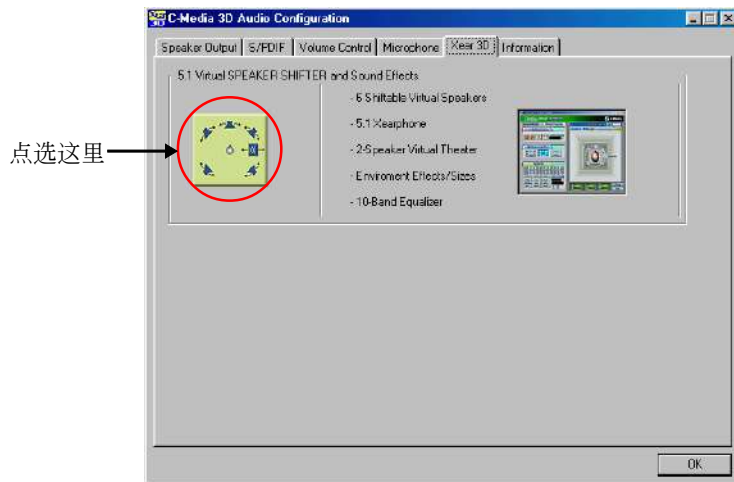

### 6. Information (资讯):

这个面板提供有关您音频装置的详细资讯。

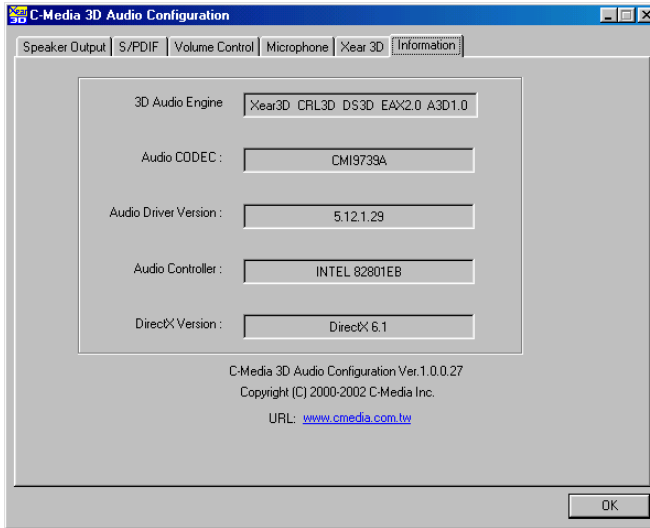

## 附录 A

### A-1 更新BIOS应用程序

请从我们的网站上下载与你的机种符合之档案(XXXXX.EXE)到你的硬盘或软盘内的空目录，执行这个下载档案(XXXXX.EXE)并解压缩，拷贝这些已解压缩的档案到一开机片。

注意：这个开机片应该不包含任何驱动程序或其他应用程序。

1. 输入:\AWDFLASH 并按下 <Enter> 键。
2. 你将看到如下的执行画面。
3. 请输入BIOS档案名称( XXXXX.bin)。

```
FLASH MEMORY WRITER V7.88
(C)Award Software 2000 All Rights Reserved

For xxxx-W83627-6A69LPA9C-0   DATE: 05/11/2000
Flash Type -
File Name to Program : _____

Error Message:
```

4. 假如你将储存之前的BIOS资料到磁片上，请输入[Y]， 否则输入 [N]。

```
FLASH MEMORY WRITER V7.88
(C)Award Software 2000 All Rights Reserved

For xxxx-W83627-6A69LPA9C-0   DATE: 05/11/2000
Flash Type - xxxx E82802AB /3.3V
File Name to Program : xxxxx.bin

Error Message: Do You Want To Save Bios (Y/N)
```

5. 输入要储存的档案名称去储存之前的BIOS资料。

```
FLASH MEMORY WRITER V7.88
(C)Award Software 2000 All Rights Reserved

For .xxx-W83627-6A69LPA9C-0 DATE: 05/11/2000
Flash Type - .xxxx E82802AB /3.3V

File Name to Program : .xxxxx.bin
File Name to Save : .xxxxx.bin

Error Message:
```

6. 确定要执行BIOS更新程式 (y/n)，输入[Y]开始执行程式。

```
FLASH MEMORY WRITER V7.88
(C)Award Software 2000 All Rights Reserved

For .xxx-W83627-6A69LPA9C-0 DATE: 05/11/2000
Flash Type - .xxxx E82802AB /3.3V

File Name to Program : .xxxxx.bin
Checksum : 938EH
File Name to Save : .xxxxx.bin

Error Message: Are you sure to program (y/n)
```

7. 程式执行完成。

```
FLASH MEMORY WRITER V7.88
(C)Award Software 2000 All Rights Reserved

For .xxx-W83627-6A69LPA9C-0 DATE: 05/11/2000
Flash Type - .xxxx E82802AB /3.3V

File Name to Program : .xxxxx.bin
Checksum : 4B04H
Verifying Flash Memory - 7FE00 OK

█ Write OK █ No Update █ Write Fail

F1: Reset F10: Exit
```

**B-1 EEPROM BIOS 的移除**

请不要任意移除BIOS芯片，除非有技术人员的指导并且使用PLCC IC拔取器。

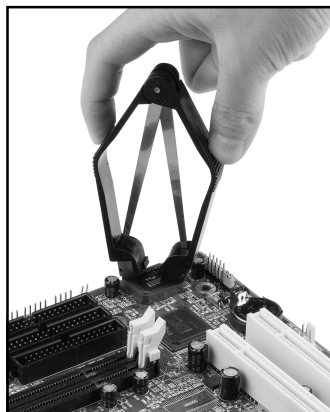
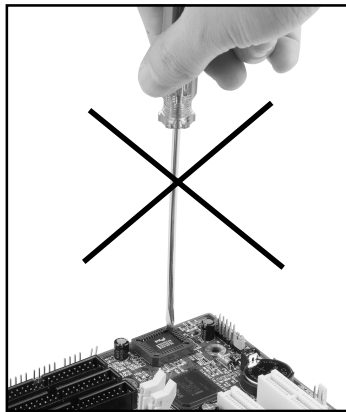

任何有意或以错误方式更换BIOS是被禁止的，否则，将可能导致BIOS插座损坏使系统无法开机。



## C-1 Ghost安装操作说明(选配)

安装非常简便，只要将光盘中的Ghost的档案夹或Ghost.exe复制到硬盘即可执行。

### 主菜单

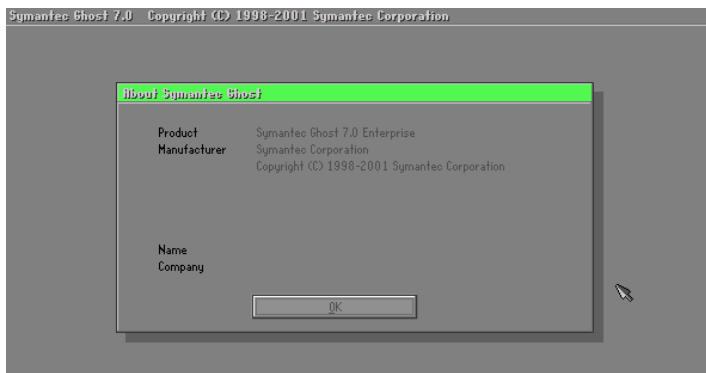

### 菜单操作说明

Ghost复制，备份可分为硬盘(Disk)与分割磁区(Partition)两种。

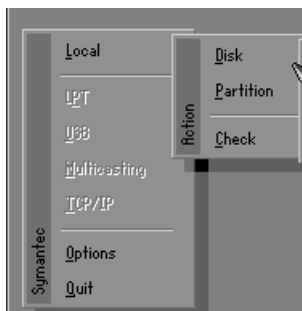

其中 **Disk** 表示关于硬盘功能选项  
**Partition** 表示关于分割磁区功能选项  
**Check** 表示检查功能选项

## Disk

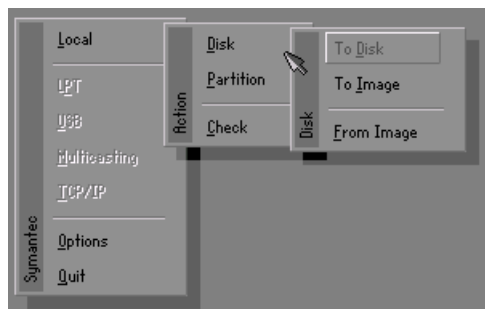

- 磁盘功能分为三种：
1. Disk To Disk 磁盘复制
  2. Disk To Image 磁盘备份
  3. Disk From Image 备份还原

### 注意：

1. 若要使用此功能，在系统上必须安装二颗以上的硬盘，光标位移可按Tab键。
2. 所有的被还原的磁盘，目的地资料将完全遗失。

## Disk To Disk 磁盘复制

1. 选择来源硬盘Source drive的位置。
2. 选择目的硬盘Destination drive的位置。





3. 在做磁盘复制或备份还原时，可依使用须求设定磁区大小，如下图。

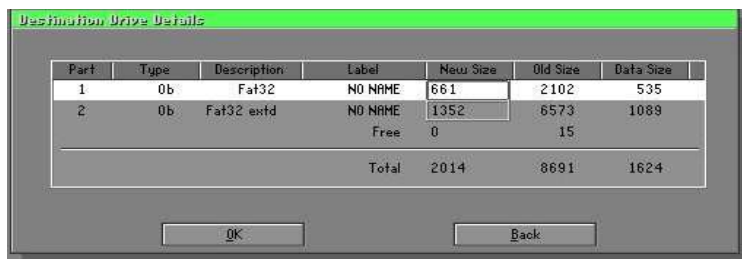

4. 按OK後，出现下图确认选择Yes即开始执行。

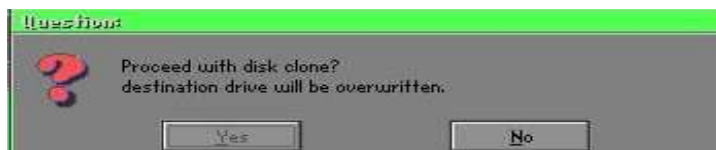

## Disk To Image 磁盘备份

1. 选择来源硬盘Source drive的位置。

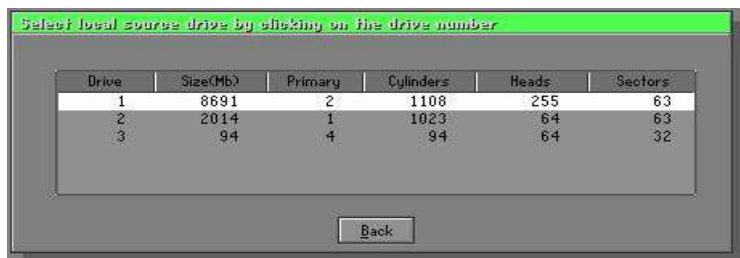

2. 选择备份档案储存的位置。

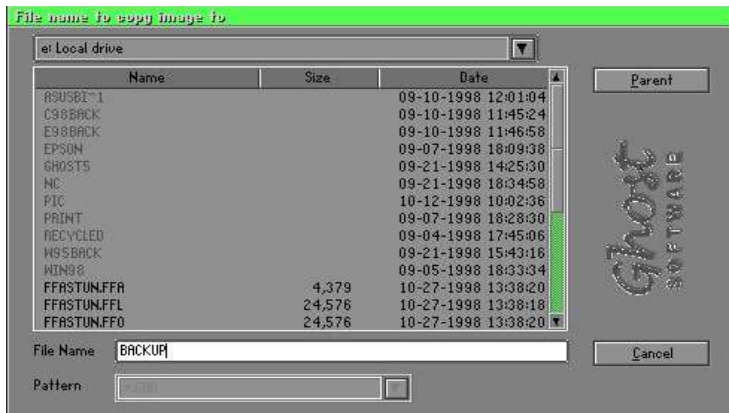

3. 按OK後，出现下图确认选择Yes即开使执行。

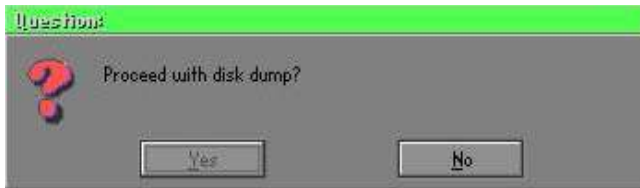

## Disk From Image 备份还原

1. 选择还原档案。

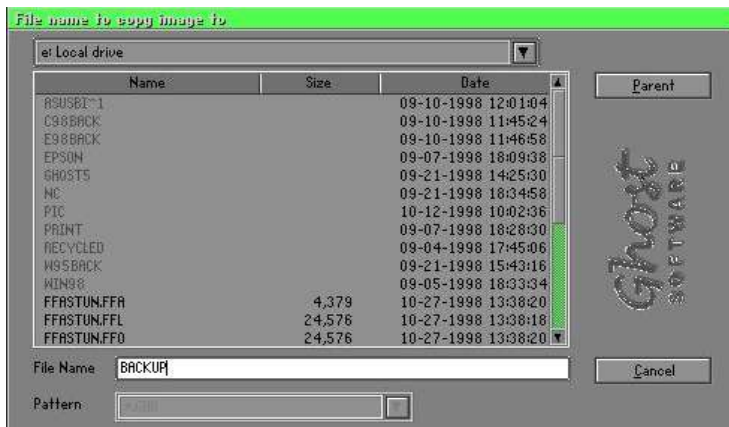

2. 选择要还原的硬盘Destination drive。

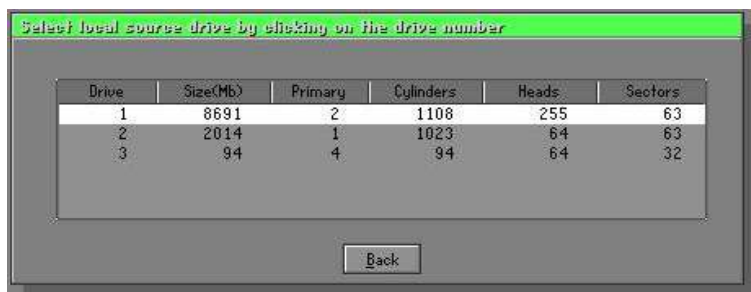

3. 在做磁盘备份还原时，可依使用须求设定磁区大小，如下图。



4. 按OK後，出现下图确认选择Yes即开使执行还原。

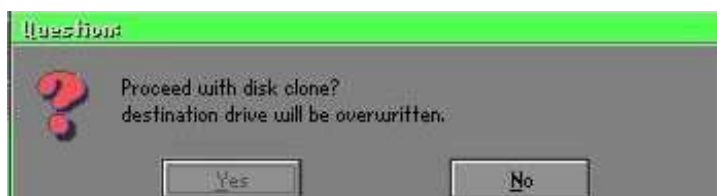

## Partition

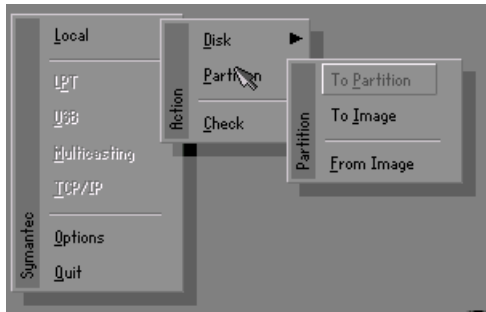

- 磁区功能分为三种：
- 1.Partition To Partition 复制分割磁区
  - 2.Partition To Image 备份分割磁区
  - 3.Partition From Image 还原分割磁区

### Partition To Partition 复制分割磁区

磁区复制是以磁区为基本复制单位执行，操做方式请参考磁盘复制。

### Partition To Image 备份分割磁区

1. 选择需要备份的磁盘。



2. 选择第1个分割磁区做备份，这通常是存放作业系统与程式。



3. 选择备份档案存放的路径与档名。

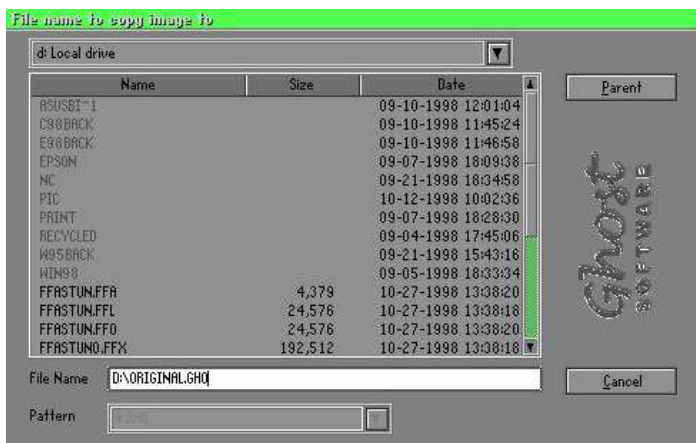

4. 档案是否压缩？有三种选择：

- (1) No：执行备份时，不须特别压缩资料。
- (2) Fast：少量的压缩。
- (3) High：高比例压缩，档案可压缩最至小，执行时间较长。

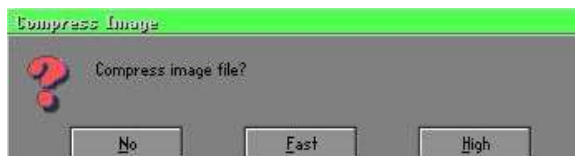

5. 确认时，选择Yes即可使执行备份。

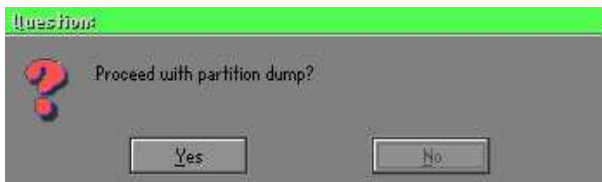

### Partition From Image 还原分割磁区

1. 选择还原的备份档案。

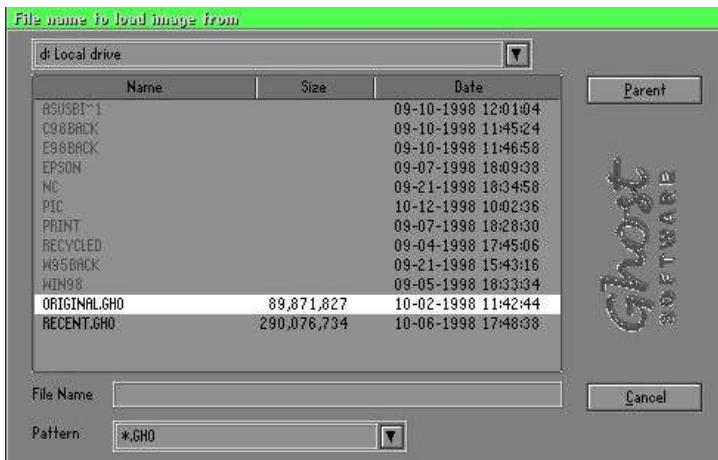

2. 选择原始的分割磁区。



3. 选择要还原的硬盘。



4. 并选择要复原的分割磁区。



5. 选择Yes即开使执行还原。

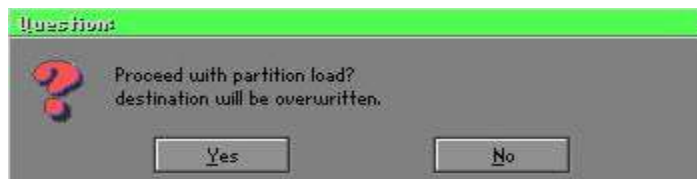

## Check

此功能是检查磁盘或备份档案因FAT、硬盘坏轨等是否会造成备份或还原失败。

### 如何能2分钟Reinstall Windows

本章要教您如何设定您的电脑,以便在必要时可以在2分钟内Reinstall Windows, Ghost可以用多种方式达成上述目的-紧急还原磁片或紧急还原光碟,以下分成两部分来说明制作的方式:

#### 紧急还原磁片(Recover Floppy)

首先将一颗硬盘切割成两个磁区(Partition),其中第一个磁区主要储存作系统与应用程式,第二个磁区作系统与资料备份,至於分割的大小可因备份需求设定,例如Windows作业系统需200MB,若含完整的Office共需360MB,剩餘的空间也可存放其他资料。

当Windows安装完成後,就可以利用Ghost制作原始系统的备份,将档案(Image file)储存在D磁盘内,档名设为Original.gho,然後制作开机磁片,内含:

开机档案(Command.com与Io.sys)

Config.sys(组态设定档)

Autoexec.bat(自动执行批次档)

Ghost.exe(Ghost执行档)

开机磁片还原的内容可分为2种:

(一) 开机後自动重灌Windows,其Autoexec.bat指令可设为:

```
Ghost clone,mode=pload,src=d:\original.gho:2,dst=1:1  
-fx -sure -rb
```

说明:利用档案(Image file)还原功能自动执行还原,当程式执行结束後,自动跳出Ghost,并重新开机。

相关参数说明请参阅「功能介绍」。

(二) 开机後产生选单(Menu)依使用者需求选择备份或还原:

因为日後使用者会安装其他应用程式,也可以利用Autoexec.bat设计以选单(Menu)方式选择备份、还原使用者制作的档案(Image file)。分成两种方式:



### (1) Backup 备份

将Windows与应用程式备份档案(Recent.gho)，指令设为：

```
Ghost lone,mode=pdump,src=l:l,dst=d:\Recent.gho  
-fx -sure -rb
```

### (2) Restore 还原

有两种「一般Windows」和「Windows与应用程式」还原，当选择「一般Windows」还原後，会回到一般Windows正常作业的状态，指令为：

```
Ghost -clone,mode=pload,src=d:\Original.gho,dst=l:l  
-fx -sure =rb
```

若选择「Windows与应用程式」还原後，就会将最近一次备份的档案(Recent.gho)还原，省去应用程式的安装与设定。

相关参数说明请参阅「功能介绍」。

关于选单的设计可以参考光碟中/Menu中的Condif.sys与Autoexec.bat，也可以制作一张开机磁片，内含Ghost.exe与此两个档案即可。

## 紧急还原光碟(Recover CD)

知名的电脑厂商(IBM、Acer、Compaq等)，於近几年在其电脑出货时都有附上紧急还原光碟(Recover CD)，减少因服务造成的成本支出，又可增加其品牌形象，增加市场竞争力，一举数得。

以下介绍简单的开机光碟制作方法：

- 一、要非常简单的制作开机光碟片，可利用烧录程式----Easy CD Creator (注二)制作，首先制作一张开机磁片，其中内含：  
开机档案(Command.com与Io.sys)  
Config.sys(组态设定档)  
Autoexec.bat(自动执行批次档)  
Mscdex.exe(CD-Rom执行程式)  
Ghost.exe(Ghost执行档)  
Oakcdrom.sys(ATAPI CD-Rom相容驱动程式)

其中Config.sys内容为：

```
DEVICE=OAKCDROM.SYS /D:IDECD001
```

Autoexec.bat内容为：

```
MSCDEX.EXE /D:IDECD001 /L:Z
```

```
Ghost lone,mode=load,src=z:\original.gho,dst=l -sure -rb
```

- 二、将整颗硬盘或磁区备份的影像档(original.gho)与开机磁片烧录成开机光碟片，利用光碟开机後，自动执行还原已备份的资料。  
相关参数说明可参阅「功能介绍」。

(注二) 關於烧录程式和开机光碟的制作方法请参考合法软体与相关操作手册。

### Ghost 参数指令说明

關於程式操作有两种模式，一种是**交谈模式**(Interactive mode)，另一种是**批次模式**(DOS Batch mode)，如果使用自动执行的方式来设定 Ghost 的还原、备份是非常方便的，使用者可以不用靠任何的程式、指令操作，即可达到自动还原、备份的目的，如何设定批次执行？在此以最常用到的方式作说明。

#### -clone 复制

完整的语法如下：

```
-clone,MODE={copy|load|dump|pcopy|pload|pdump},  
          SRC={drive|file|drive:partition},  
          DST={drive|file|drive:partition}
```

Clone 在使用时，必须加入参数，它同时也是所有的批次 switch (batch switch) 里，最实用的一种。下面是 clone 所定义的参数：

- a) **MODE** 用来指定要使用哪一种 clone 所提供的命令：
- COPY** 由磁盘到磁盘的复制 (disk to disk copy)。
  - LOAD** 由档案到磁盘的载入 (file to disk load)。
  - DUMP** 由磁盘到档案的倾印 (disk to file dump)。
  - PCOPY** 由分割区到分割区的复制 (partition to partition copy)。

---

**PLOAD** 由档案到分割区的载入 (file to partition load)。  
**PDUMP** 由分割区到档案的倾印 (partition to file dump)。

**b) SRC** 这指定了当Ghost运作时,所使用的来源物件的位置(source location)。模式及其意义(Mode Meaning):

**COPY/**

**DUMP** 来源磁盘号码(source drive) (例如,以1代表第1号磁盘)。

**LOAD** 磁盘影像档名(disk image filename)(如 g:\Images\system2.img),或装置名称(drive)。

**PCOPY**

**PDUMP** 来源分割区号码(source partition)。例如,1:2代表的是,磁盘1的第2个分割区。

**PLOAD** 分割区影像档名称(partition image filename)加上分割区号码(partition number),或是装置名称(device)加上分割区号码。例如:g:\images\disk1.img:2,所代表的是影像档里面的第2个分割区。

**c) DST**-这指定了当Ghost运作时,所使用的目的物件的位置。模式及其意义(Mode Meaning):

**COPY/**

**DUMP** 目的磁盘号码(destination drive)(例如,以2代表第2号磁盘)。

**LOAD** 磁盘影像档名称(disk image filename) (如 g:\Images\system2.img),或装置名称(drive)。

**PCOPY/**

**PLOAD** 目的分割区号码(destination partition)。例如,2:2代表的是,磁盘2的第2个分割区。

**PDUMP** 分割区影像档名(partition image filename)加上分割区号码(partition number) (例如:g:\images\part1.img:2)。

**d) SZEy** 用来指定当磁载入(disk load)或磁盘复制(disk copy)时,所使用的目的分割区的大小。

### 可使用的选项：

**n=xxxxM**

指定第 *n* 的目的分割区的大小为 *xxxx* MB（如，*SIZE2=800M*表示分割区 2 的大小为 800 MB）。

**n=mmP**

指定第 *n* 的目的分割区的大小，为整个磁盘的*mm*个百分比。

**-fro**

当来源物件(*source*)里有坏区块出现时，强迫复制的动作(*cloning*) 要继续进行。

**-fx**

离开旗标 (Exit flag)。通常，当Ghost完成将某个新系统复制到磁盘的工作以后，它会显示一个” Press Ctrl-Alt-De1 to Reboot” 的视窗，提醒使用者该重新开机了。然而，如果Ghost是以批次模式，被放进某个批次档内执行，最好能够提供一个命令，在Ghost的工作完成後，结束Ghost的执行，将控制权转回至DOS(DOS prompt)下，这样，在同一个批次档里，後面的命令才会被继续执行。*-fx*这个switch做的就是这件事。有兴趣的话，也请参考一下，*-rb*这个同样被用在复制工作完成时的选项。

**-ia**

都进行磁区对磁区的复制工作(*sector-by-sector copy*)。当由一个影像档(*image file*)，或由另一个磁盘为来源，复制一个分割区时，Ghost将会先检查来源分割区，再决定只要复制档案和目录结构，还是要做影像复制(*image copy*)(就是 *sector-by-sector copy*)的工作。如果Ghost能看得懂分割区的内部结构，在预设上，它会采

---

用复制档案及目录结构的复制方式。在大部分的情况下，前面的做法的确是最好的选择。但偶尔，在磁盘的某些分割区的特定位置里，也可能被放进一些隐藏的、与系统安全相关的档案(security files)。想正确地在目标分割区(target partition)上，重新产生这些档案的唯一方法，就是采用影像复制的方式。

### **-pwd and -pwd=x**

表示在产生影像档(image file)时，要使用密码保护的功能。X是为了保护这个影像档，所须设定的密码。如果在使用这个switch时，使用者没有在命令列里提供密码，Ghost在执行时，会提示使用者给定一个密码。

### **-rb**

在载入或复制动作完成后，将系统重新开机。在载入或复制的动作完成之后，目标磁盘所在的PC必须重新开机，好让作业系统重新载入与磁盘或分割区相关的资讯。在一般的执行状况下，Ghost会送给使用者一个”Press Ctrl-Alt-Del to reboot”的提示讯息。-rb这个switch告诉Ghost，在复制(clone)的动作结束后，自动将机器重新开机，这对在批次档里被执行的Ghost尤其有用。有兴趣的话，也请参考一下，-fx这个同样被用在复制工作完成时的选项。

### **-sure**

-sure这个switch可以和-clone合用，让Ghost不会送出最后的”Proceed with disk clone- destination drive will be overwritten?”的提示讯息。这个命令在批次模式下很有用。

### 用法1：

将PC上的一部磁盘，复制到另外一部磁盘上，如果判断可以正常执行无误，就不经确认，继续执行。

```
ghost.exe -clone,mode=copy,src=1,dst=2 -sure
```

### 用法2：

将磁盘1里的第2个分割区，复制到同一部PC里的磁盘2，里面的第1个分割区。选择不经确认，继续执行

```
ghost.exe -clone,mode=pcopy,src=1:2,dst=2:1 -sure
```

### 用法3：

将磁盘1的第2个分割区，倾倒对应到g磁盘里的影像档案。

```
ghost.exe -clone,mode=pdump,src=1:2,dst=g:\part2.gho
```

### 用法4：

从某个内部存有两个分割区的影像档案(存放在对应到g磁盘的网路磁盘里)里，载入第2个分割区到区域磁盘(local disk)的第2个分割区里。

```
ghost -clone,mode=pload,src=g:\part2.gho:2,dst=1:2
```

### 用法5：

将磁盘2载入某个影像档的内容，并将磁盘2的分割区大小比例，改成60：40的配置比例。

```
ghost.exe -clone,mode=load,src=g:\2prtdisk.gho,dst=2, szel=60P,size2=40P
```